

Galioja nuo 2024 m. kovo 1 d.

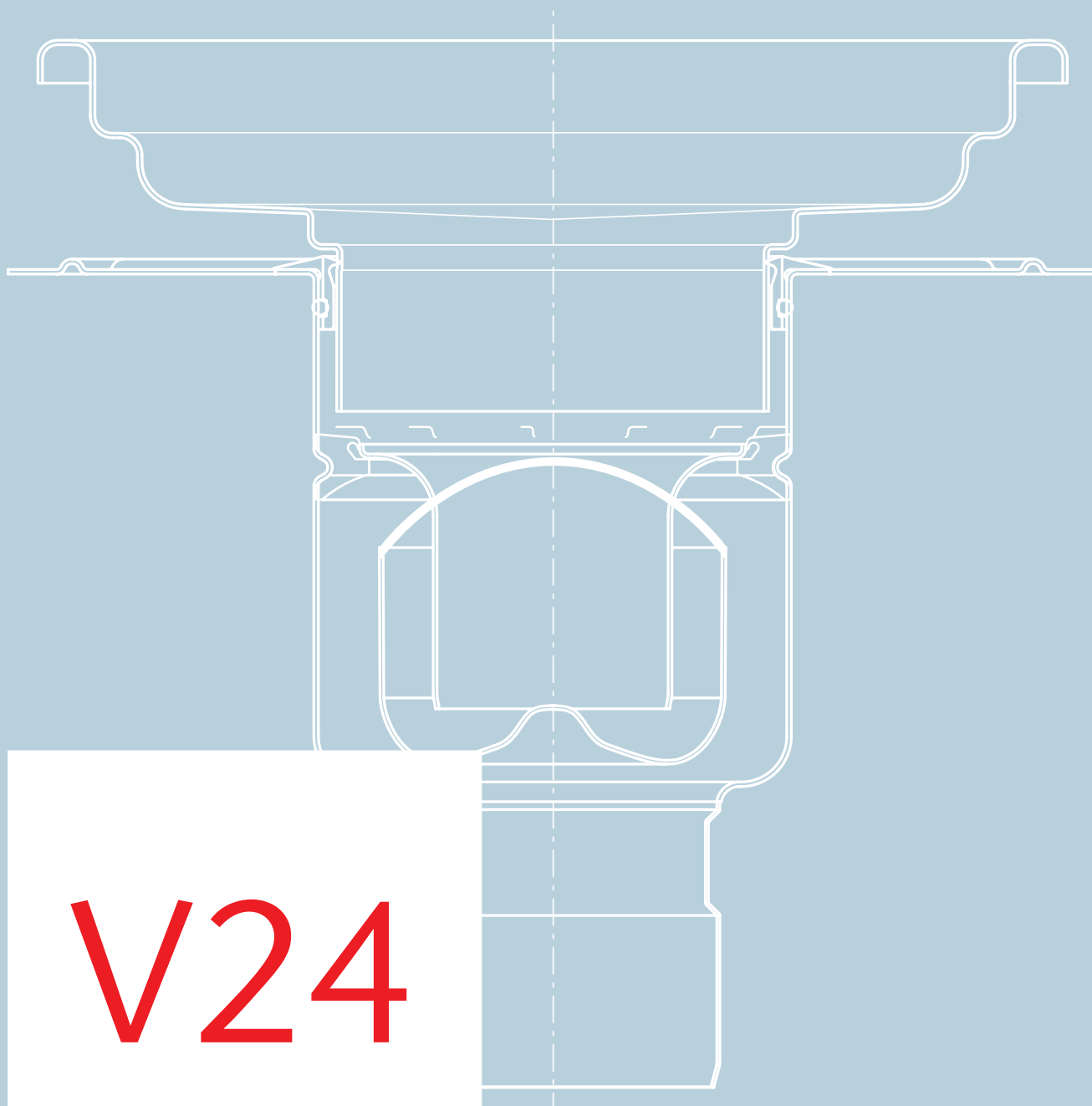

V24

ACO vidaus sistemos

Kainoraštis V24
Kainos be PVM

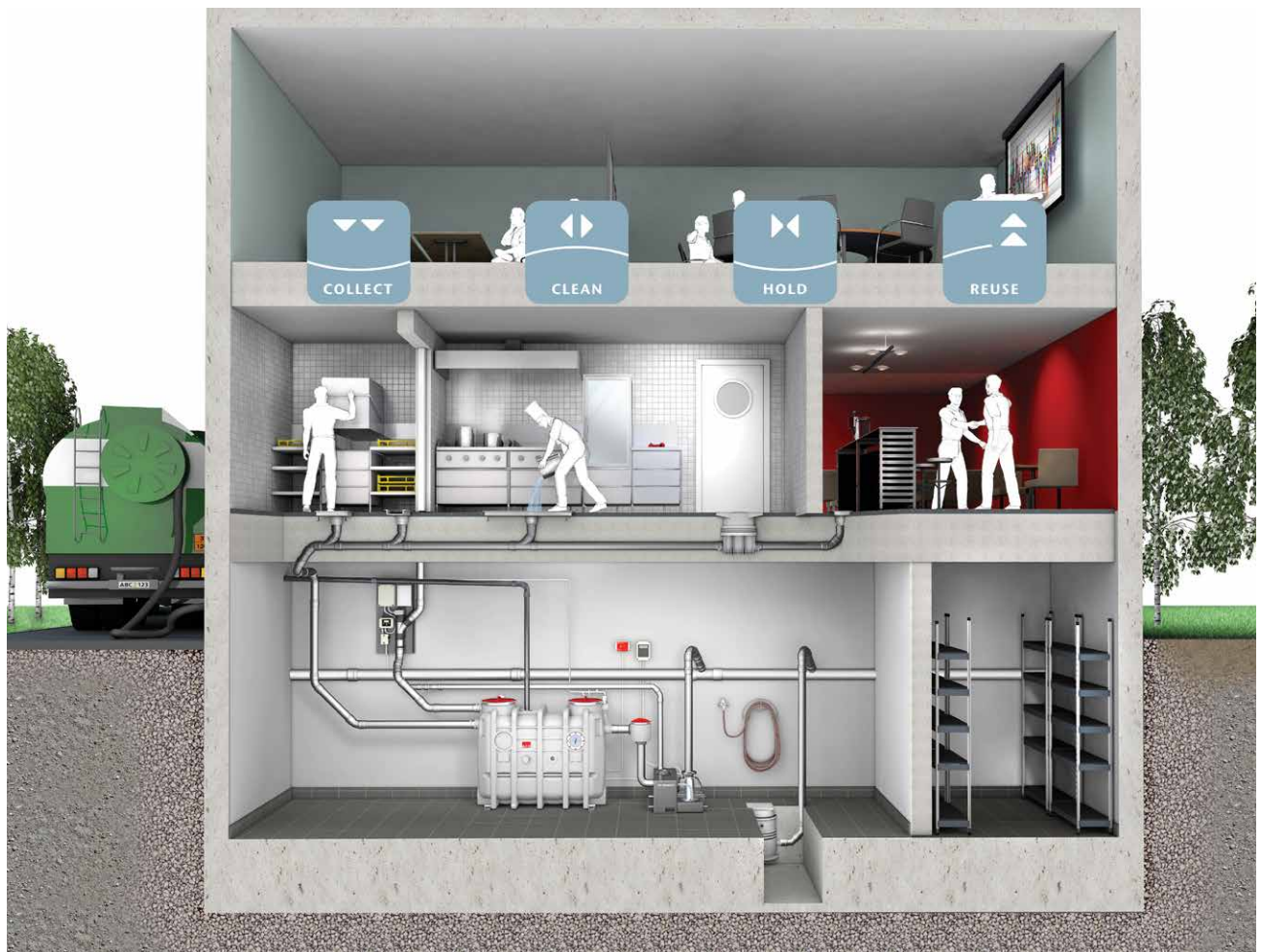

Surinkimas

- Linijinio vandens surinkimo latakai
- Gatvių trapai
- Ketiniai liukai



Valymas

- Naftos produktų skirtuvai
- Riebalų skirtuvai



Sulaikymas

- Atbuliniai vožtuvai
- Plyšiniai akumuliaciniai latakai
- Šviesos prieduobės



Išleidimas

- Siurblinės
- Medžių apsaugos
- Infiltracinės ir akumuliacinės talpos

ACO Passavant trapai

Apsauga nuo gaisro

Pilkasis ketus priklauso A1 statybinių medžiagų degumo klasei, todėl ACO *Passavant* trapai nesukelia papildomos gaisro apkrovos pastate. Didžiausią saugumą užtikrina ACO priešgaisrinis komplektas ir dūmų sklendė.

Techniniai ypatumai

- Nedegi medžiaga (A1 statybinių medžiagų degumo klasė);
lydymosi temperatūra – 1150 °C
- Apsauga nuo gaisro iš apačios ir viršaus (R 30–R 120)
- Sulaiko dūmus
- Perdangos storis nuo 100 mm

Garso izoliacija

Šiais laikais, kai gyvenimas darosi vis spartesnis, o aplinkoje tvyro nuolatinis triukšmas, ramybė tapo vienu iš pagrindinių poreikių. ACO *Passavant* trapas suprojektuotas taip, kad atskiros konstrukcinės dalys yra visiškai akustiškai atskirtos.

Techniniai ypatumai

- Triukšmo lygis LAFmaks. ≤ 22 dB(A) atitinka VDI 4100:2012 didžiausią garso izoliacijos lygį (SSt III) visiems trapams
- Didelis pilkojo ketaus tankis
- Garso izoliacija yra visuose serijiniuose trapuose



ACO Passavant trapai

Apsauga nuo nemalonių kvapų ir higiena

Nemalonus kvapas iš nuotakynų – opi problema. Naudojant ACO *Passavant* trapą, kvapų ir dūmų sklendė (membrana) uždaro prieigą prie kanalizacijos ir atsidaro tik tekant vandeniui. Dėl *Easy-to-clean* dangos paprasta valyti.

Techniniai ypatumai

- Apsauga nuo nemalonių kvapų:
 - nelaidi kvapams
 - be mechaninių dalių
 - gali būti išimama ir vėl įdėta
 - savaime išsivalanti
- Higiena:
 - *Easy-to-clean* danga

Montavimas

Pilkasis ketus pasižymi dideliu gniuždomuoju stipriu, todėl trapai gali atlaikyti ilgalaikes apkrovas. Naujam trapo korpusui tereikia tik \varnothing 160 mm angos.

Techniniai ypatumai

- Paprasta įmontuoti dėl 160 mm skersmens angos
- Viršutiniai trapo elementai patikimai montuojami dėl stacionariai įrengto fiksavimo / sandarinimo žiedo
- Naudojamas ilgą laiką, net esant didelėms apkrovoms
- Plokščia jungė



ACO Passavant trapai

Informacija apie gaminį

Produkto privalumai

- Statybinių medžiagų degumo klasė: A1
- Išbandyti ir praktiški apsaugos nuo gaisro sprendimai
 - Montuojant *Fit-in* mažiausias perdangos storis – 100 mm
- Garso izoliacija išbandyta pagal DIN EN 4109/VDI 4100:2012
 - Triukšmo lygis: $L_{AFmax} \leq 22$ dB(A)
- Anga: $\varnothing 160$ mm

- Medžiaga: pilkasis ketus, EN-GJL-200
- Išbandyta pagal: DIN EN 1253
- Apsauga nuo gaisro: išbandyta R30–R120 atsparumo ugniai klasė
- Apsauga nuo nemalonių kvapų: papildomai montuojama kvapų ir dūmų sklendė
- Paviršius: *Easy-to-clean* danga (balta epoksidinė danga)
- Sandarinimo juostos jungtis: tinka jungti prie visų įprastinių sandarinimo sistemų
- Jungtis prie SML vamzdynų pagal: DIN EN 877

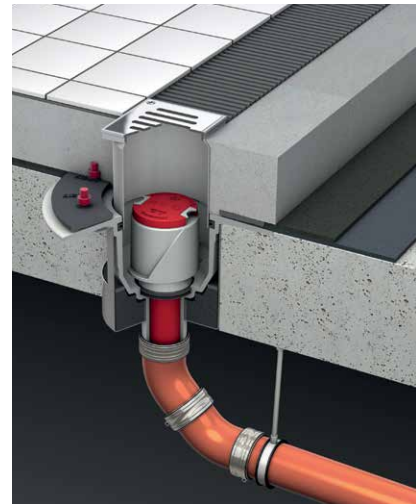

Trapo korpusas DN 50, vertikalus

		Jungės tipas	Anga [mm]	Pralaidumas [l/s]	Paviršius	Gaminio kodas	Kaina, EUR/vnt.
		Su fiksavimo kraštu	170 x 200	1,0	Dažytas juoda spalva	5149.10.20	108,-
					Balta epoksidinė danga	5149.60.20	137,-
		Su klijuojamąja junge	180 x 360	1,0	Dažytas juoda spalva	5150.10.20	152,-
					Balta epoksidinė danga	5150.60.20	169,-
		Su užspaudžiamąja sandarinimo junge	180 x 320	1,0	Dažytas juoda spalva	5151.10.20	188,-
					Balta epoksidinė danga	5151.60.20	210,-

ACO Passavant trapai

Informacija apie gaminį

Produkto privalumai

- Statybinių medžiagų degumo klasė: A1
- Išbandyti ir praktiškai apsaugos nuo gaisro sprendimai
 - Montuojant *Fit-in* min. perdangos storis –100 mm
- Garso izoliacija išbandyta pagal DIN EN 4109/VDI 4100:2012
 - Triukšmo lygis: $L_{AFmaks.} \leq 22$ dB(A)

- Medžiaga: pilkasis ketus, EN-GJL-200
- Išbandyta pagal: DIN EN 1253
- Apsauga nuo gaisro: išbandyta R30–R120 atsparumo ugniai klasė
- Apsauga nuo nemalonių kvapų: papildomai montuojama kvapų ir dūmų sklendė
- Paviršius: *Easy-to-clean* danga (balta epoksidinė danga)
- Sandarinimo juostos jungtis: tinka jungti prie visų įprastinių sandarinimo sistemų
- Jungtis prie SML vamzdynų pagal: DIN EN 877



Trapo korpusas DN 50, horizontalus

		Jungės tipas	Anga [mm]	Pralaidumas [l/s]	Paviršius	Gaminio kodas	Kaina, EUR/vnt.
		Su fiksavimo kraštu	170 x 360	1,0	Dažytas juoda spalva	5149.30.20	132,-
					Balta epoksidinė danga	5149.80.20	149,-
		Su klijuojamąja junge	180 x 360	1,0	Dažytas juoda spalva	5150.30.20	152,-
					Balta epoksidinė danga	5150.80.20	167,-
		Su užspaudžiamąja sandarinimo junge	180 x 360	1,0	Dažytas juoda spalva	5151.40.20	210,-
					Balta epoksidinė danga	5151.90.20	222,-

ACO Passavant trapai

Informacija apie gaminį

Produkto privalumai

- Statybinių medžiagų degumo klasė: A1
- Išbandyti ir praktiški apsaugos nuo gaisro sprendimai
 - Montuojant *Fit-in* mažiausias perdangos storis – 100 mm
- Garso izoliacija išbandyta pagal DIN EN 4109/ VDI 4100:2012
 - Triukšmo lygis: $L_{AFmax} \leq 22$ dB(A)
- Anga: $\varnothing 160$ mm

- Medžiaga: pilkasis ketus, EN-GJL-200
- Išbandyta pagal: DIN EN 1253
- Apsauga nuo gaisro: išbandyta R30–R120 atsparumo ugniai klasė
- Apsauga nuo nemalonių kvapų: pasirinktinai įsigyjamas priedas Passavant kvapų ir dūmų sklendė
- Paviršius: *Easy-to-clean* danga (balta epoksidinė danga). Sandarinimo juostos jungtis: tinka jungti prie visų įprastinių sandarinimo sistemų
- Jungtis prie SML vamzdinių pagal: DIN EN 877

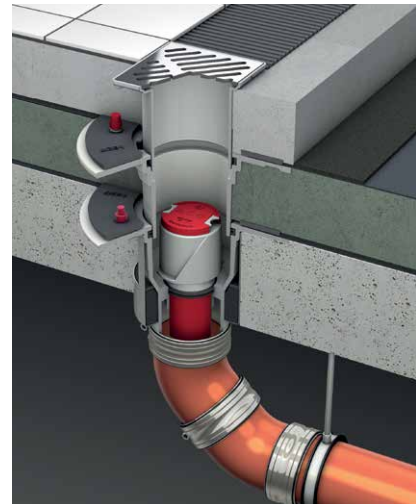

Trapo korpusas DN 100, vertikalus

		Jungės tipas	Anga [mm]	Pralaidumas [l/s]	Paviršius	Gaminio kodas	Kaina, EUR/vnt.
		Su fiksavimo kraštu	170 x 200	2,0	Dažytas juoda spalva	5569.10.20	121,-
					Balta epoksidinė danga	5569.60.20	151,-
		Su klijuojamąja junge	180 x 360	2,0	Dažytas juoda spalva	5570.10.20	162,-
					Balta epoksidinė danga	5570.60.20	185,-
		Su užspaudžiamąja sandarinimo junge	180 x 320	2,0	Dažytas juoda spalva	5571.10.20	201,-
					Balta epoksidinė danga	5571.60.20	225,-

ACO Passavant trapai

Informacija apie gaminį





Produkto privalumai

- Statybinių medžiagų degumo klasė: A1
- Išbandyti ir praktiškai apsaugos nuo gaisro sprendimai
- Garso izoliacija išbandyta pagal DIN EN 4109/VDI 4100:2012
 - Triukšmo lygis: $L_{AFmaks.} \leq 22$ dB(A)

- Medžiaga: pilkasis ketus, EN-GJL-200
- Išbandyta pagal: DIN EN 1253
- Apsauga nuo gaisro: išbandyta R30–R120 atsparumo ugniai klasė
- Apsauga nuo nemalonių kvapų: pasirinktinai įsigyjamas priedas Passavant kvapų ir dūmų sklendė
- Paviršius: *Easy-to-clean* danga (balta epoksidinė danga)
- Sandarinimo juostos jungtis: tinka jungti prie visų įprastinių sandarinimo sistemų
- Jungtis prie SML vamzdynų pagal: DIN EN 877

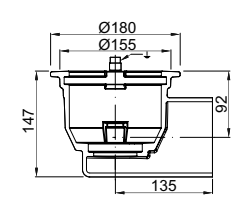

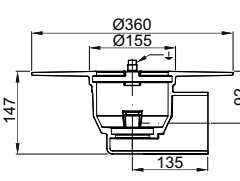

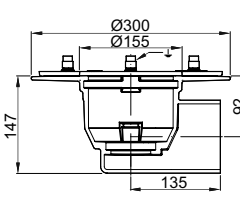



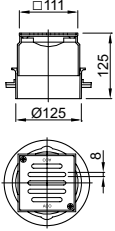

Trapo korpusas DN 100, horizontalus

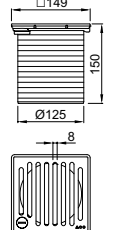
		Jungės tipas	Anga [mm]	Pralaidumas [l/s]	Paviršius	Gaminio kodas	Kaina, EUR/vnt.
		Su fiksavimo kraštu	170 x 360	1,6	Dažytas juoda spalva	5569.20.20	135,-
					Balta epoksidinė danga	5569.70.20	163,-
		Su klijuojamąja junge	180 x 360	1,6	Dažytas juoda spalva	5570.30.20	150,-
					Balta epoksidinė danga	5570.80.20	175,-
		Su užspaudžiamąja sandarinimo junge	180 x 360	1,6	Dažytas juoda spalva	5571.40.20	216,-
					Balta epoksidinė danga	5571.90.20	237,-

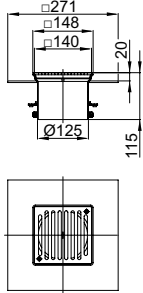
ACO Passavant trapai

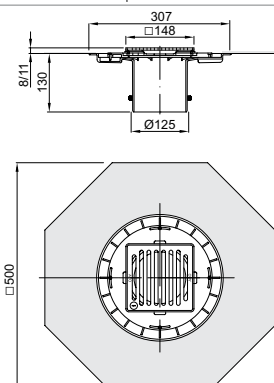
Viršutinės trapų dalys

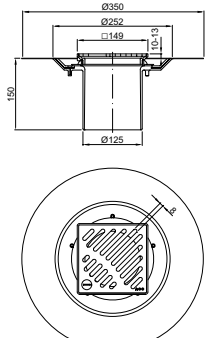
		Konstrukcija	Aukščio reguliavimas [mm]	Aprašas	Gaminio kodas	Kaina, EUR/vnt.
		<ul style="list-style-type: none"> ■ Plastikinis korpusas ■ Fiksavimo žiedas ■ Rėmas iš nerūdijančio plieno ■ 111 x 111 mm ■ Nerūdijančio plieno grotelės ■ 104 x 104 mm ■ K 3 	55–115	<ul style="list-style-type: none"> ■ Pritvirtinta varžtais 	5150.81.22	67,-
				<ul style="list-style-type: none"> ■ Laisvai įstatoma ■ Apsauga nuo slydimo: C klasė 	5150.81.33	75,-
		<ul style="list-style-type: none"> ■ Plastikinis korpusas ■ Fiksavimo žiedas ■ Rėmas iš nerūdijančio plieno ■ 149 x 149 mm ■ Nerūdijančio plieno grotelės ■ 140 x 140 mm ■ K 3 	42–130	<ul style="list-style-type: none"> ■ Fiksuojama 	5141.81.22	84,-
				<ul style="list-style-type: none"> ■ Fiksuojama ■ Apsauga nuo slydimo: C klasė 	5141.81.33	90,-
		<ul style="list-style-type: none"> ■ Nerūdijantis plienas ■ Sandarinimo žiedas ■ Rėmas iš nerūdijančio plieno ■ 148 x 148 mm ■ Plyšinės grotelės ■ Nerūdijantis plienas ■ 140 x 140 mm ■ K 3 	30–65	<ul style="list-style-type: none"> ■ Pritvirtinta varžtais 	9406.89.22	254,-
				<ul style="list-style-type: none"> ■ Įdėta palaidai ■ Apsaugo nuo slydimo 	9406.89.33	262,-
		<ul style="list-style-type: none"> ■ Plastikis ■ Sandarinimo žiedas ■ Rėmas iš nerūdijančio plieno ■ 148 x 148 mm ■ Grotelės iš nerūdijančio plieno ■ 140 x 140 mm ■ K 3 ■ Horizontalioje plokštumoje stumdomas rėmas (iki 36 mm į šoną) 	-	<ul style="list-style-type: none"> ■ Fiksuojama 	5141.91.22	127,-
				<ul style="list-style-type: none"> ■ Fiksuojama ■ Apsauga nuo slydimo: C klasė 	5141.91.33	137,-
		<ul style="list-style-type: none"> ■ Plastikis ■ Sandarinimo žiedas ■ Rėmas iš nerūdijančio plieno ■ 148 x 148 mm ■ Nerūdijančio plieno grotelės ■ 140 x 140 mm ■ K 3 	-	<ul style="list-style-type: none"> ■ Laisvai įstatoma 	5141.29.22	127,-
				<ul style="list-style-type: none"> ■ Fiksuojama 	5141.30.22	131,-

ACO Passavant trapai

Priedai

		Pavadinimas	Tinka	Aprašas	Gaminio kodas	Kaina, EUR/vnt.
 		Tarpinis elementas	<ul style="list-style-type: none"> Visiems trapams Passavant DN 50–DN 100 	<ul style="list-style-type: none"> Iš pilkojo ketaus. Su užspaudžiamąja sandarinimo jungė Su drenažinėmis angomis Aukščio reguliavimas: 50–104 mm 		
				Dažytas	5145.52.50	228,-
				Balta epoksidinė danga	5145.57.50	252,-
 		Tarpinis elementas	<ul style="list-style-type: none"> Visoms viršutinėms dalims Atvamzdžio skersmuo: 125 mm 	<ul style="list-style-type: none"> Iš plastiko Su sandarinimo žiedu 	5171.83.20	20,-
 		Fit-in montavimo elementas	<ul style="list-style-type: none"> Vertikaliems trapams Passavant 	<ul style="list-style-type: none"> Nedegus: A1 statybinių medžiagų degumo klasė Skirtas įmontuoti į išleidimo angas nenaudojant skiedinio: Ø 160 mm 		
				DN 50	5150.10.60	157,-
 		Sifonas	<ul style="list-style-type: none"> Trapams Passavant DN 50–DN 100 	<ul style="list-style-type: none"> Sandara: kūgis ir vamzdis 	5128.10.55	17,-
		Kvapų ir dūmų sklendė	<ul style="list-style-type: none"> Sifonams Priešgaisrinis komplektams 	<ul style="list-style-type: none"> Iš gumos Pralaidumas: 0,3 l/s 	5128.10.75	11,-
  		Priešgaisrinis komplektas	<ul style="list-style-type: none"> Vertikaliems trapams Passavant DN 50 	<ul style="list-style-type: none"> Sandara: <ul style="list-style-type: none"> <input type="checkbox"/> sifonas su terminiu apsauginiu skydeliu <input type="checkbox"/> apsaugos nuo gaisro kasetė 	5150.10.35	67,-
  		Priešgaisrinis komplektas	<ul style="list-style-type: none"> Vertikaliems trapams Passavant DN 100 	<ul style="list-style-type: none"> Sandara: <ul style="list-style-type: none"> <input type="checkbox"/> sifonas su terminiu apsauginiu skydeliu <input type="checkbox"/> apsaugos nuo gaisro kasetė 	5570.10.35	108,-
		Sietelis	<ul style="list-style-type: none"> Viršutinei trapo daliai <ul style="list-style-type: none"> <input type="checkbox"/> 5141.71.xx <input type="checkbox"/> 5141.81.xx <input type="checkbox"/> 5141.87.xx <input type="checkbox"/> 5141.91.xx 	<ul style="list-style-type: none"> Iš plastiko 	5141.00.19	5,-

ACO Passino trapai

Informacija apie gaminį

Produkto privalumai

- Optimalios valymo galimybės
- Dėl sukiojamos trapo viršutinės dalies lengva pritaikyti plytelių dangoje

- Pagaminta iš plastiko
- Atitinka LST EN 1253-1
- Sifono patvanka: 60 mm
- Sukiojama viršutinė dalis
- Grotelės pagamintos iš ABS
- Apkrovų klasė: K3
- Vandens pralaidumas: 1,6 l/s

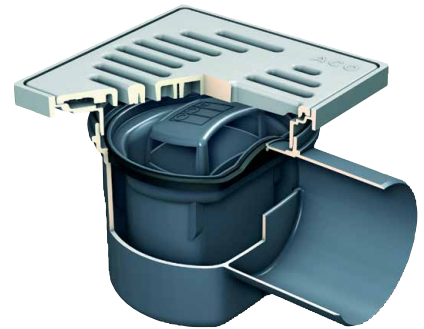

Ištekėjimas	Ištekėjimo nuolydis	L (mm)	Gaminio kodas	Kaina, EUR/vnt.
DN 100	1,50	255	2120.00.77	35,-

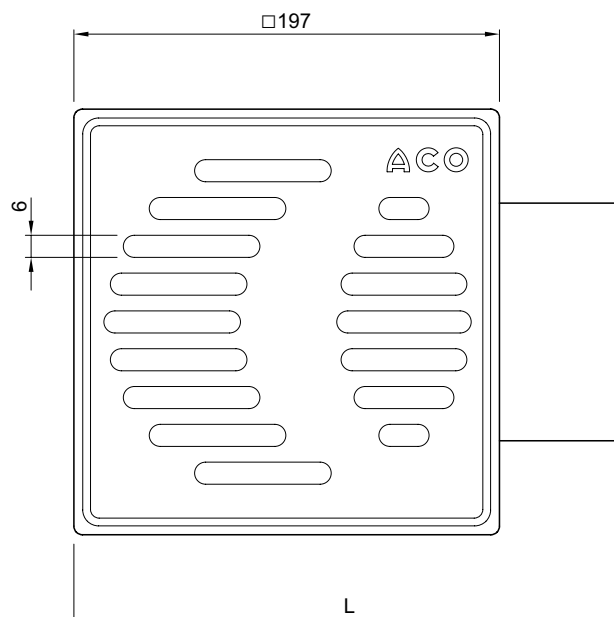
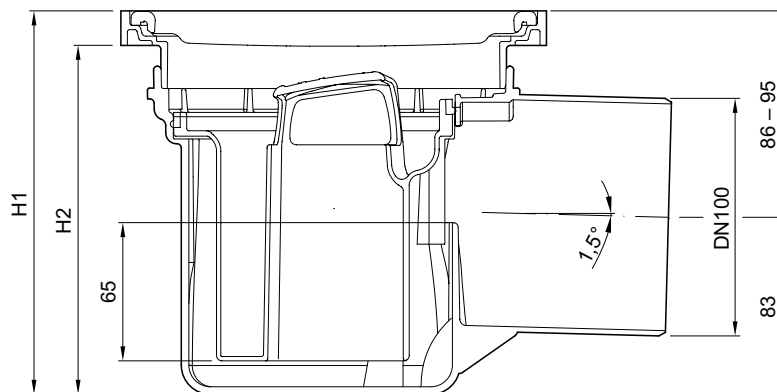

ACO Passino trapai



Informacija apie gaminį

Produkto privalumai

- Pagamintas iš plastiko
- Aukštis: 75 mm
- Sandarinimo jungės plotis: 50 mm
- Viršutinė dalis pagaminta iš ABS
- Rėmelis pagamintas iš nerūdijančio plieno 1.4301
- Grotelės pagamintos iš nerūdijančio plieno 1.4301
- Apkrovų klasė: K3

- Puikiai tinka renovacijai
- Optimalios valymo galimybės
- Pralaidumas 0,85 l/s
- Atitinka LST EN 1253



	DN (l/s)	Sifono patvanka (mm)	Rėmo matmenys (mm)	Gaminio kodas	Kaina, EUR/vnt.
Trapas su sandarinimo jungė					
	100	50 mm	104 x 104	2310.91.00	74,-
Trapas be sandarinimo jungės					
	100	50 mm	104 x 104	2310.87.00	65,-

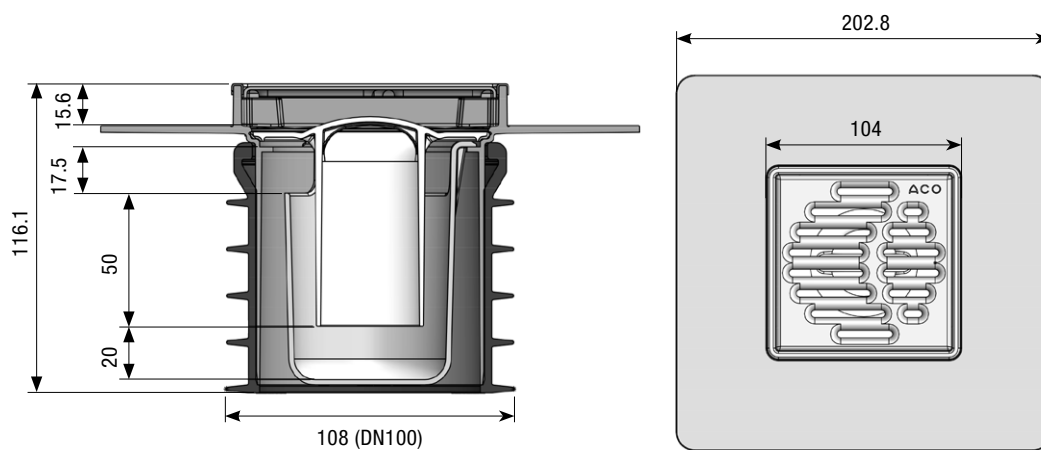

ACO EG150 trapai

Sistemos apžvalga

ACO EG sistemos trapai skirti higieniškos, greitai montuojamos, paprastos ir ekonomiškos kanalizacijos sistemos su sifonais techniniams projektams įgyvendinti prausyklose, drėgnuose vonios kambariuose, personalo persirengimo kambariuose, plaukimo baseinuose, viešbučiuose, butuose ir tualetuose.

Šie gaminiai tinka naudoti visoms grindų dangoms: cemento ir plastiko klojiniams, keraminėms plytelėms bei elastingais vinilinais lakštais klotoms kietoms grindims.

Pagaminti iš austenitinio 304 markės nerūdijančio plieno – standartinės šių gaminių medžiagos, todėl garantuojama puiki apsauga nuo korozijos. Kitos charakteringos ypatybės – tai kompaktiška konstrukcija, galimybė pasirinkti vertikalias ar horizontalias išleidimo angas, teleskopinis aukščio reguliavimas, galimybė trapą pasukti 360° kampu, kai ji norima išlyginti su plytelėmis, siena ar įrenginiu, ir DPM jungiamieji flanšai, skirti juodgrindėms apsaugoti. Sifonai, nepraleidžiantys dvokiančio oro iš kanalizacijos tinklo, montuojami kaip komplektuojami įtaisai (debitas 1,2 l/s)

Charakteristikos

EG 150 trapai gaminami iš austenitinio nerūdijančio 1.4301 markės plieno pagal EN 10088.



Montavimo rekomendacijos

Svarbu:

parenkant trapo poziciją reikia įvertinti tai, kad paviršiaus danga, privesta prie trapo viršaus, pakels atitinkamai ir trapo su grotelėmis aukštį.

Pasiruošimas

Mediena/vinilinė danga

Įtvirtinkite trapo korpusą teisingoje pozicijoje (reikalingas 170 mm ruošinys grindyse). Trapo viršus turėtų būti 1 ar 2 mm žemiau negu paviršiaus grindų danga. Parinkite optimalų trapo išleidimo angos prijungimą prie kanalizacijos vamzdžio ir prisukite trapo korpusą prie grindų.

Betonas/vinilinė danga

Įtvirtinkite trapo korpusą ant paruošto pagrindo teisingoje pozicijoje ir prijunkite prie kanalizacijos. Išlyginus bei teisingai parinkus trapo aukštį, klojamas išlyginamasis betono grindų sluoksnis.

Vinilinė danga

Prieš klojant vinilinę dangą, būtina užtikrinti, kad paviršius yra lygus, be jokių papildomų nešvarumų. Grotelės bei plastikinis flanšas turi būti nuimtos nuo trapo korpuso. Paklokite vinilinę dangą ir išpjaukite apvalų ruošinį trapo grotelių vietoje. Prisukite plastikinį flanšą bei grotelės prie trapo korpuso.

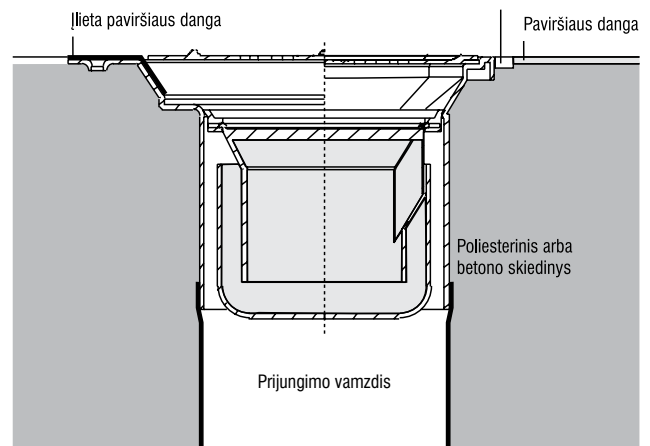

ACO EG150 trapai

Trapai montavimui betono grindyse

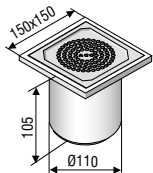
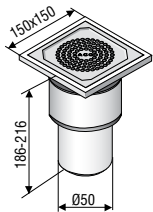
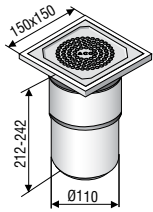
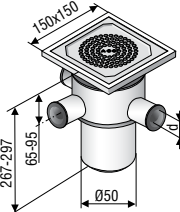
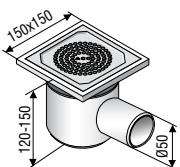
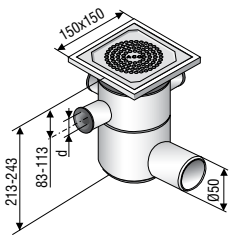
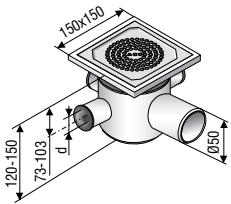
	Gaminys	Svoris, kg	Gaminio kodas	Kaina, EUR/vnt.
	Žemo modelio, vertikalus Ø 110 mm, su sifonu	0.7	97211	78,-
	Teleskopinio modelio, vertikalus Ø 50 mm, su sifonu	1.4	405149	140,-
	Teleskopinio modelio, vertikalus Ø 110 mm, su sifonu	1.2	97200	126,-
	Teleskopinio modelio, vertikalus Ø 50 mm, 3 šoniniai įtekėjimai, su sifonu	1.7	405150	188,-
	Žemo teleskopinio modelio, horizontalus Ø 50 mm, su sifonu	1.3	405151	140,-
	Teleskopinio modelio, horizontalus Ø 50 mm, 3 šoniniai įtekėjimai, su sifonu	1.6	405152	207,-
	Žemo teleskopinio modelio, horizontalus Ø 50 mm, 3 šoniniai įtekėjimai, su sifonu	1.6	405153	197,-

ACO EG150 trapai

Trapai montavimui plytelių grindyse su drėgmei atsparia izoliacine danga

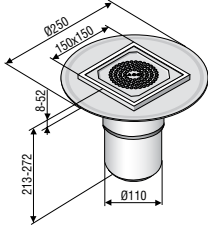
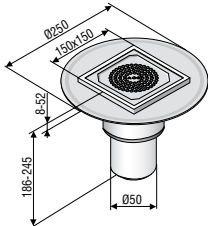
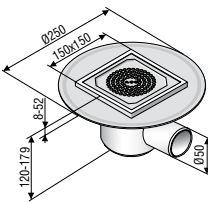
	Gaminys	Svoris, kg	Gaminio kodas	Kaina, EUR/vnt.
	Teleskopinio modelio, vertikalus Ø 110 mm, su flanšu, su sifonu	1.6	97216	154,-
	Teleskopinio modelio, vertikalus Ø 50 mm, su flanšu, su sifonu	1.8	405154	165,-
	Žemo teleskopinio modelio, horizontalus Ø 50 mm, su flanšu, su sifonu	1.7	405156	165,-

Trapai montavimui PVC danga dengtuose paviršiuose

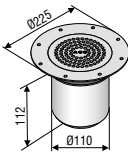
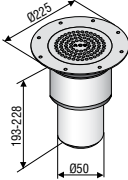
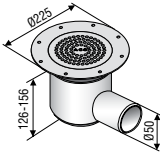
	Gaminys	Svoris, kg	Gaminio kodas	Kaina, EUR/vnt.
	Žemo modelio, vertikalus Ø 110 mm, su sifonu	0.9	97212	94,-
	Teleskopinio modelio, vertikalus Ø 50 mm, su sifonu	1.5	405143	152,-
	Žemo teleskopinio modelio, horizontalus Ø 50 mm, su sifonu	1.5	405145	156,-

ACO EG150 trapai

Trapai montavimui plytelių grindyse. Grotelės trapai komplektuojamos atskirai.

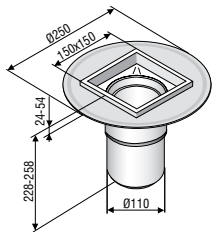
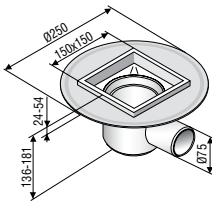
	Gaminys	Svoris, kg	Gaminio kodas	Kaina, EUR/vnt.
	Teleskopinio modelio, vertikalus \varnothing 110 mm, su flanšu su sifonu	1,6	97320	149,-
	Teleskopinio modelio, horizontalus \varnothing 75 mm, su flanšu su sifonu	1,7	97324	152,-

Priedai

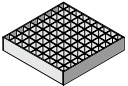
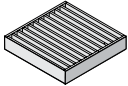
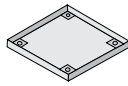
	Gaminys	Svoris, kg	Gaminio kodas	Kaina, EUR/vnt.
	Nešvarumų sietelis	0,1	97235	11,-
	Tinklelio grotelės, šiurkščios	0,6	05964	45,-
	Plyšinės grotelės, šiurkščios/lygios	1,6	96851	66,-
	Dangtelis plytelėms	0,33	406213	31,-

Mažo aukščio, didelio pralaidumo trapai be sifono

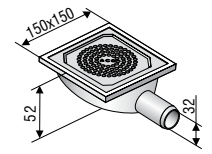
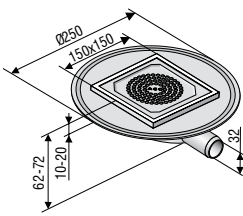
	Gaminys	Svoris, kg	Gaminio kodas	Kaina, EUR/vnt.
	Trapas be hidroizoliacinės jungės	0,7	400791	52,-
	Trapas su hidroizoliacine jungė	1,1	400793	71,-

ACO Easyflow plastikiniai trapai





Informacija apie gaminį

Produkto privalumai

- Reguliuojamos sandarumo jungės
- Optimalios valymo galimybės
- Reguliuojamas trapo aukštis

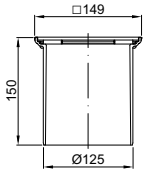

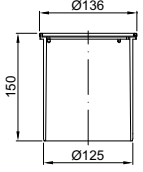

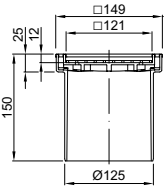

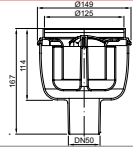

- Atitinka LST EN 1253-1
- Mažiausias aukštis: 89 mm
- Su integruota gumine tarpine tarp viršutinės ir apatinės dalių
- Viršutinė dalis pagaminta iš ABS
- Grotelės pagamintos iš nerūdijančiojo plieno
- Apkrovų klasė: K3

Viršutinės trapų dalys

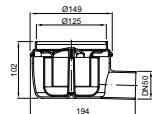

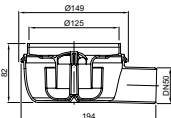

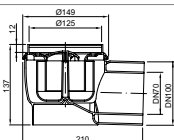

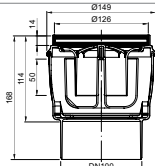

		Apibūdinimas	Aukščio reguliavimas [mm]	Gaminio kodas	Kaina, EUR/vnt.
		Trapo viršutinė dalis, ABS, skirta kvadratinėms grotelėms. Papildomai reikia pasirinkti apatinę dalį, kvadratinės grotelės ir pagal poreikį sandarinimo jungę.	18–135	5141.43.00	31,-
		Trapo viršutinė dalis, ABS, skirta apvalioms grotelėms. Papildomai reikia pasirinkti apatinę dalį, apvalias grotelės ir pagal poreikį sandarinimo jungę.	18–135	5141.46.00	37,-
		Trapo viršutinė dalis, ABS, skirta įklijuojamai plytelei. Papildomai reikia pasirinkti apatinę dalį ir pagal poreikį sandarinimo jungę.	26–135	5141.24.00	44,-

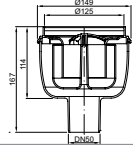
ACO Easyflow apatinės trapų dalys

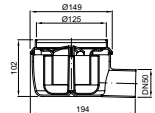
Trapo apatinė dalis be membranos sifone

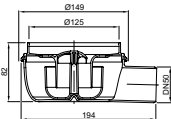

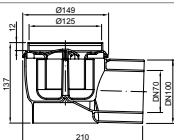

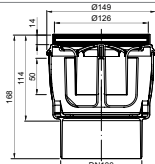





		Apibūdinimas	Pralaidumas, l/s (pagal EN 1253)	Gaminio kodas	Kaina, EUR/vnt.
		Trapo korpusas, PP, DN50, vertikalus, vandens aukštis sifone – 50 mm	1,5	2500.55.00	32,-
		Trapo korpusas, PP, DN50, horizontalus, vandens aukštis sifone – 50 mm	1,0	2500.05.00	
		Trapo korpusas, PP, DN50, horizontalus, vandens aukštis sifone – 30 mm	0,8	2505.05.00	
		Trapo korpusas, PP, DN100, horizontalus, vandens aukštis sifone – 50 mm	1,6	2700.05.00	
		Trapo korpusas, PP, DN100, vertikalus, vandens aukštis sifone – 50 mm	1,6	2810.00.00	

Trapo apatinė dalis su vandens garavimą sulaikančia membrana sifone

		Apibūdinimas	Pralaidumas, l/s (pagal EN 1253)	Gaminio kodas	Kaina, EUR/vnt.
		Trapo korpusas, PP, DN50, vertikalus, Vandens aukštis sifone – 50 mm	1,2	2500.55.15	37,-
		Trapo korpusas, PP, DN50, horizontalus, Vandens aukštis sifone – 50 mm	0,8	2500.05.15	
		Trapo korpusas, PP, DN50, horizontalus, Vandens aukštis sifone – 30 mm	0,65	2505.05.15	
		Trapo korpusas, PP, DN100, horizontalus, vandens aukštis sifone – 50 mm	1,3	2700.05.15	
		Trapo korpusas, PP, DN100, vertikalus, vandens aukštis sifone – 50 mm	1,3	2810.00.15	

ACO Easyflow grotelės

Trapo grotelės iš nerūdijančio plieno, 4 mm storio

		Dizainas	Gaminio kodas	Kaina, EUR/vnt.
 		Quadrato grotelės 140 x 140 mm, rakinamos	5141.21.22	91,-
		Quadrato grotelės 140 x 140 mm, nerakinamos	5141.08.22	67,-
		Quadrato apvalios grotelės	5141.25.22	67,-
 		Forest grotelės 140 x 140 mm, rakinamos	5141.21.26	91,-
		Forest grotelės 140 x 140 mm, nerakinamos	5141.20.26	67,-
		Forest apvalios grotelės	5141.25.26	67,-
 		Wave grotelės 140 x 140 mm, rakinamos	5141.21.28	91,-
		Wave grotelės 140 x 140 mm, nerakinamos	5141.08.28	67,-
		Wave apvalios grotelės	5141.25.28	67,-
 		Hawaii grotelės 140 x 140 mm, rakinamos	5141.21.29	91,-
		Hawaii grotelės 140 x 140 mm, nerakinamos	5141.20.29	67,-
		Hawaii apvalios grotelės	5141.25.29	67,-
 		Mix grotelės 140 x 140 mm, rakinamos	5141.21.30	91,-
		Mix grotelės 140 x 140 mm, nerakinamos	5141.20.30	67,-
		Mix apvalios grotelės	5141.25.30	67,-





ACO Easyflow plastikiniai trapai

		Sifono patvanka (mm)	Reguliuojamas aukštis (mm)	Vandens pralaidumas (l/s)	Gaminio kodas	Kaina, EUR/vnt.
Ištekėjimo jungtis: DN 50						
		30 mm	7-75	0,8	2505.05.77	45,-
		30 mm	7-75	0,8	2505.00.77	
Ištekėjimo jungtis: DN 70						
		50 mm	15-96	1,6	2710.55.77	49,-
Ištekėjimo jungtis: DN 100						
		50 mm	15-96	1,6	2810.55.77	49,-
		50 mm	15-96	1,6	2700.05.77	
		50 mm	15-96	1,6	2700.00.77	

ACO Easyflow plastikiniai trapai

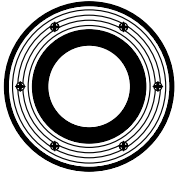
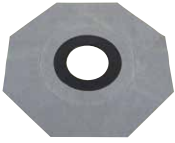
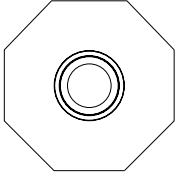
ACO Easyflow plastikinių trapų priedai

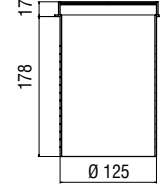
		Pavadinimas	Aprašymas	Gaminio kodas	Kaina, EUR/vnt.
		Hidroizoliacinis žiedas	<ul style="list-style-type: none"> ■ Pagrindinis žiedas pagamintas iš plastiko ■ Viršutinis prispaudžiamas žiedas pagamintas iš nerūdijančiojo plieno ■ Skirtas ruloninės hidroizoliacijos sandariam sujungimui su trapo korpusu 	2040.00.02	33,-
		Jungė tepamajai hidroizoliacijai	<ul style="list-style-type: none"> ■ Pagaminta iš plastiko su tampriu guminiu žiedu ir lanksčia geotekstile ■ Skirta tepamos hidroizoliacijos sandariam sujungimui su trapo korpusu 	2040.00.01	27,-
		Paaukštinimo elementas	<ul style="list-style-type: none"> ■ Plastikinis ■ Su įmontuota gumine tarpine ■ Tinkamas sandarinimo jungės pritvirtinimui 	2040.00.00	10,-

Trapų montavimas

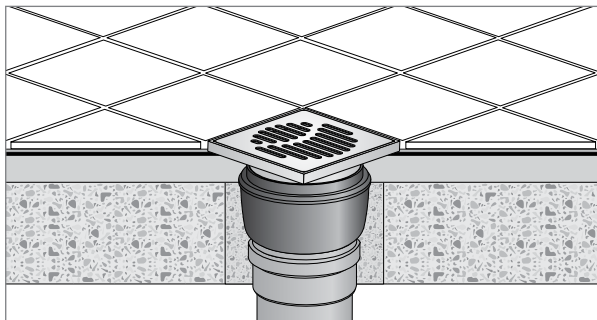

Trapas grindyse be hidroizoliacijos

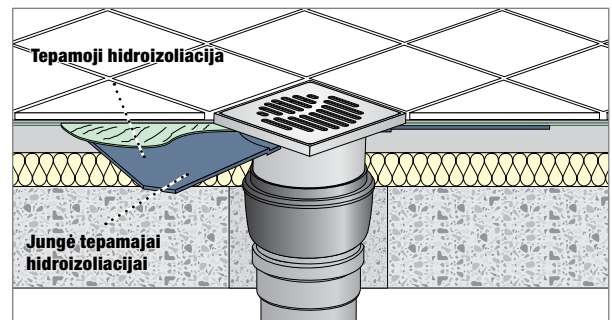

Trapas su jungė tepamajai hidroizoliacijai

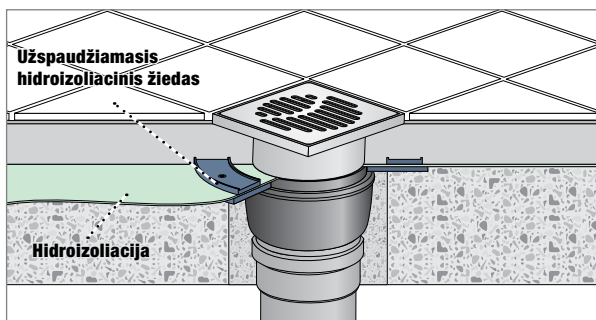

Trapas su vienu hidroizoliaciniu žiedu

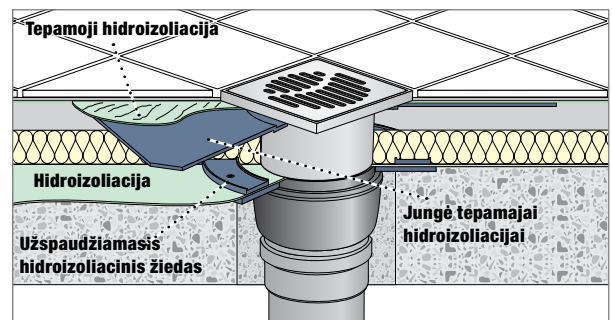

Trapas su jungė tepamajai hidroizoliacijai ir vienu hidroizoliaciniu žiedu

ACO MG trapas su padidinto stiprumo grotelėmis

Informacija apie gaminį

Produkto privalumai

- Atitinka LST EN 1253-1
- Mažas statybinis aukštis
- Visi trapai su sandarinimo jungė
- Optimalus priėjimas valymui

- Medžiaga:
 - Korpusas: polipropilenas
 - Rėmelis ir grotelės: nerūdijantis plienas
- Apkrovos klasė: K3 pagal LST EN 1253
- Vandens pralaidumas pagal EN 1253:
 - 0,5 l/s su 20 mm vandens patvanka virš grotelių, horizontalus trapas (EN 1253-1)
 - 0,7 l/s su 20 mm vandens patvanka virš grotelių, vertikalus trapas (EN 1253-1)
- Sifonas: vienos dalies su išimamu pertvariniu vamzdžiu



- Jungė: 50 mm pločio
- Elektropoliruotas grotelių paviršius

		Aprašymas	Gaminio kodas	Kaina be PVM, EUR/vnt.
		<ul style="list-style-type: none"> ■ Viršutinė trapo dalis su nerūdijančio plieno grotelėmis 100x100 mm ■ Rėmas ir juostinės grotelės pagamintos iš nerūdijančio plieno ■ Su paaukštinimu +7 mm ■ Statybinis aukštis 16,0 mm 	9010.68.06	26,-
		<ul style="list-style-type: none"> ■ Viršutinė trapo dalis su nerūdijančio plieno grotelėmis 150x150 mm ■ Rėmas ir juostinės grotelės pagamintos iš nerūdijančio plieno ■ Su paaukštinimu +6 mm ■ Statybinis aukštis 12,6 mm 	9010.68.07	51,-
		<ul style="list-style-type: none"> ■ Trapo korpusas PP ■ DN50 ■ vertikalus ■ montavimo aukštis – 96 mm ■ vandens aukštis sifone – 50 mm 	2259.50.00	23,-
		<ul style="list-style-type: none"> ■ Trapo korpusas PP □ DN40 □ horizontalus □ montavimo aukštis – 51 mm □ vandens aukštis sifone – 25 mm 	2245.25.00	
		<ul style="list-style-type: none"> ■ Trapo korpusas PP □ DN40/50 □ horizontalus □ montavimo aukštis – 76 mm □ vandens aukštis sifone – 30 mm 	2245.30.00	
		<ul style="list-style-type: none"> ■ Trapo korpusas PP □ DN40/50 □ horizontalus □ montavimo aukštis – 96 mm □ vandens aukštis sifone – 50 mm 	2245.50.00	

ACO Compact ketiniai trapai

Informacija apie gaminį

Produkto privalumai

- Trapai atitinka EN 1253
- Dengtas ketus
- A1 klasės statybinis elementas
- Be sifono
- Tinkami jungti prie SML vamzdyno (EN 877)

Trapai be hidroizoliacinės jungės, be sifono

	Apkrovų klasė pagal EN1253	Ištekėjimo kampas	Aprašymas	Svoris (kg)	Gaminio kodas	Kaina, EUR/vnt.
Ištekėjimo skersmuo: 110mm						
	L 15	1,5°	Su polietilenu nešvarumų indu	8,6	5185.10.00	191,-
	L 15	90°		10,0	5191.00.00	159,-
	L 15	90°		9,7	5193.00.00	147,-
	M 125	1,5°		24,1	5189.10.00	288,-

ACO Compact ketiniai trapai

Trapai be hidroizoliacinės jungės, be sifono

	Apkrovų klasė pagal EN1253	Ištekėjimo kampas	Aprašymas	Svoris (kg)	Gaminio kodas	Kaina, EUR/vnt.
	M 125	1,5°		14,8	6199.00.00	188,-
	M 125	90°		10,0	5191.05.00	159,-

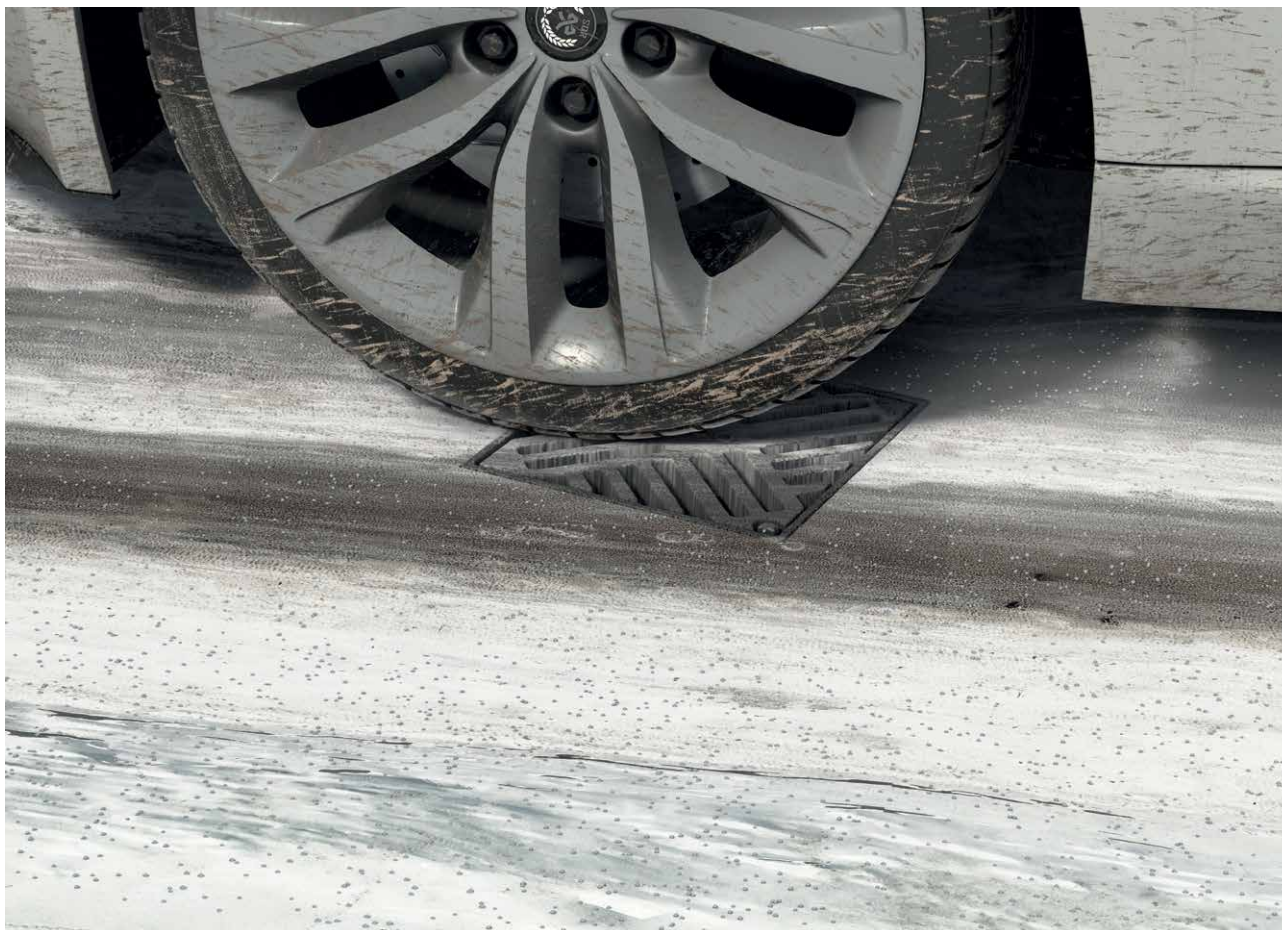

ACO Compact ketiniai trapai

Trapai be hidroizoliacinės jungės, be sifono

	Apkrovų klasė pagal EN1253	Ištekėjimo kampas	Aprašymas	Svoris (kg)	Gaminio kodas	Kaina, EUR/vnt.
Ištekėjimo skersmuo: 160 mm						
	L 15	90°		10,3	5192.00.00	147,-
	M 125	90°		10,3	5192.05.00	162,-



ACO Compact ketiniai trapai

Priedai

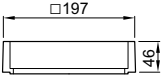
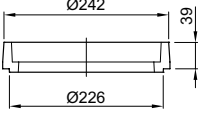
	Paskirtis	Tinka šiems trapams	Aprašymas	Gaminio kodas	Kaina, EUR/vnt.
	Viršutinis rėmas	<ul style="list-style-type: none"> ■ Trapai 110 mm 5194.10.00 5194.20.00 5194.30.00 ■ Grotelės 5095.00.20 5095.01.20 5084.8520 ■ Viršutinės dalys 5141.83.00 5084.82.00 5084.84.00 5084.85.00 ■ Trapai 110 mm su flanšu 	<ul style="list-style-type: none"> ■ · Dažytas ketus ■ · Išmatavimai: 197x197 mm ■ · Aukštis: 46 mm ■ · Svoris: 3,6 kg 	5095.80.00	34,-
	Viršutinis rėmas	<ul style="list-style-type: none"> ■ Trapas 110 mm, kodas 6199.00.00 	<ul style="list-style-type: none"> ■ · Dažytas ketus ■ · Diametras: 242mm ■ · Aukštis: 39 mm ■ · Svoris: 2,5 kg 	6199.00.80	29,-



ACO Compact ketiniai trapai

Trapai su hidroizoliacine jungė, be sifono

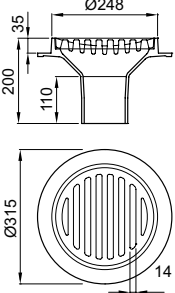
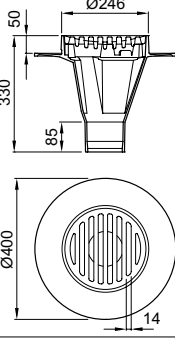
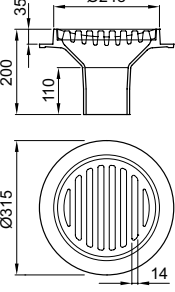
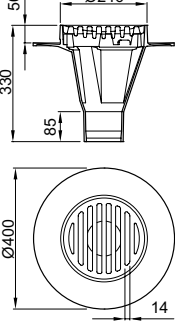
	Apkrovų klasė pagal EN1253	Ištekėjimo kampas	Aprašymas	Svoris (kg)	Gaminio kodas	Kaina, EUR/vnt.
	L 15	90°		11,7	5190.00.00	170,-
	L 15	90°	■ Su polietileniniu nešvarumų indu	17,5	5190.10.00	272,-
	M 125	90°		11,3	5190.05.00	167,-
	M 125	90°	■ Su polietileniniu nešvarumų indu	17,5	5190.15.00	278,-

ACO Compact ketiniai trapai

Trapai be hidroizoliacinės jungės

	Apkrovų klasė pagal EN1253	Ištekėjimo kampas	Aprašymas	Svoris (kg)	Gaminio kodas	Kaina, EUR/vnt.
Ištekėjimo skersmuo: 110mm						
	K 3	90°	<ul style="list-style-type: none"> ■ Rūsio trapas ■ EN 1253 ■ Varžtais pritvirtintos Cr-Ni grotelės ■ Su polietilenu nešvarumų indu ■ Vandens pralaidumas 2 l/s ■ Su sifonu 	12,0	5009.46.00	459,-
	L 15	1,5°	<ul style="list-style-type: none"> ■ Rūsio trapas ■ DIN 591 ■ Dengtos grotelės ■ Su polietilenu nešvarumų indu ■ Vandens pralaidumas 2 l/s ■ Su sifonu 	11,0	5001.00.00	167,-
	L 15	90°	<ul style="list-style-type: none"> ■ Rūsio trapas ■ EN 1253 ■ Dengtos grotelės ■ Su polietilenu nešvarumų indu ■ Vandens pralaidumas 2 l/s ■ Su sifonu 	13,5	5009.40.00	187,-
	M 125	90°	<ul style="list-style-type: none"> ■ Rūsio trapas ■ EN 1253 ■ Vandens pralaidumas 3,5 l/s ■ Be sifono 	11,3	5194.10.00	120,-

Gaminiai paviršinio vandens surinkimui,
valymui, sulaikymui ir antriniam panaudojimui



Lauko inžinerija

- Paviršinio vandens surinkimo latakai
- Paviršinio vandens surinkimo trapai
- Ketiniai šulinių liukai
- Lengvųjų skysčių skirtuvai
- Sunkiųjų metalų skirtuvai
- Smėliagaudės
- Infiltracinės ir akumuliacinės talpos
- Varliagyvių apsaugos sistemos keliams

Pastatų vidaus inžinerija

- Dušo latakai ir trapai
- Nerūdijančiojo plieno latakai ir trapai
- Balkonų ir terasų drenažas
- Nerūdijančiojo plieno vamzdynai
- Riebalų skirtuvai
- Krakmolo skirtuvai
- Nuotekų pakėlimo įrenginiai
- Pravalų ir šachtų liukai

ACO Nordic, UAB

Lukiškių g. 5
01108 Vilnius
+370 5 212 4898

info@aco.lt
www.aco.lt

/01_2024/