

Galioja nuo 2022 m. sausio 1 d.

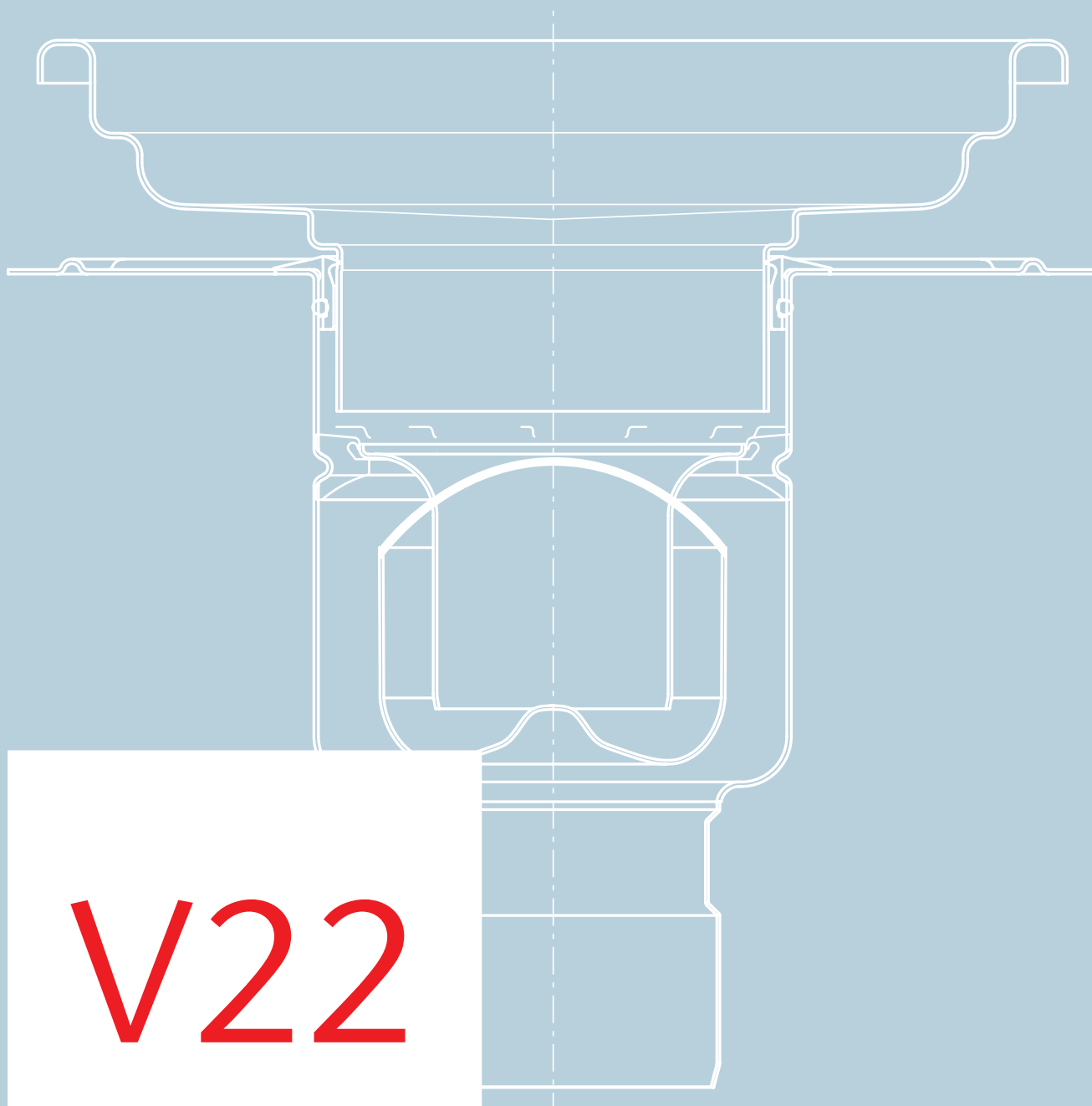

V22

ACO vidaus sistemos

Kainoraštis V22
Kainos be PVM



Lengvųjų skysčių skirtuvai

9





Skirtuvų veikimo principas

Nuotekos, užterštos naftos produktais ir kitais nepageidautiniais lengvaisiais skysčiais per įtekėjimo angą iš pastato kanalizacijos patenka į skirtuvo talpą (4). Sunkesnės už vandenį nuosėdos (pvz. smėlis) nusėda ant skirtuvo dugno kur yra nuosėdų talpykla (5). Lengvieji skysčiai (pvz. alyva, benzinas) vandenyje pamažu kyla į viršų ir čia nusistovi lengvųjų skysčių sluoksnis (3). Naudojant gravitacijos pagrindu veikiančių pirmos klasės skirtuvą su koalescenciniu elementu, galima pasiekti, kad išvalytame vandenyje liktų 5 miligramai naftos produktų litre.

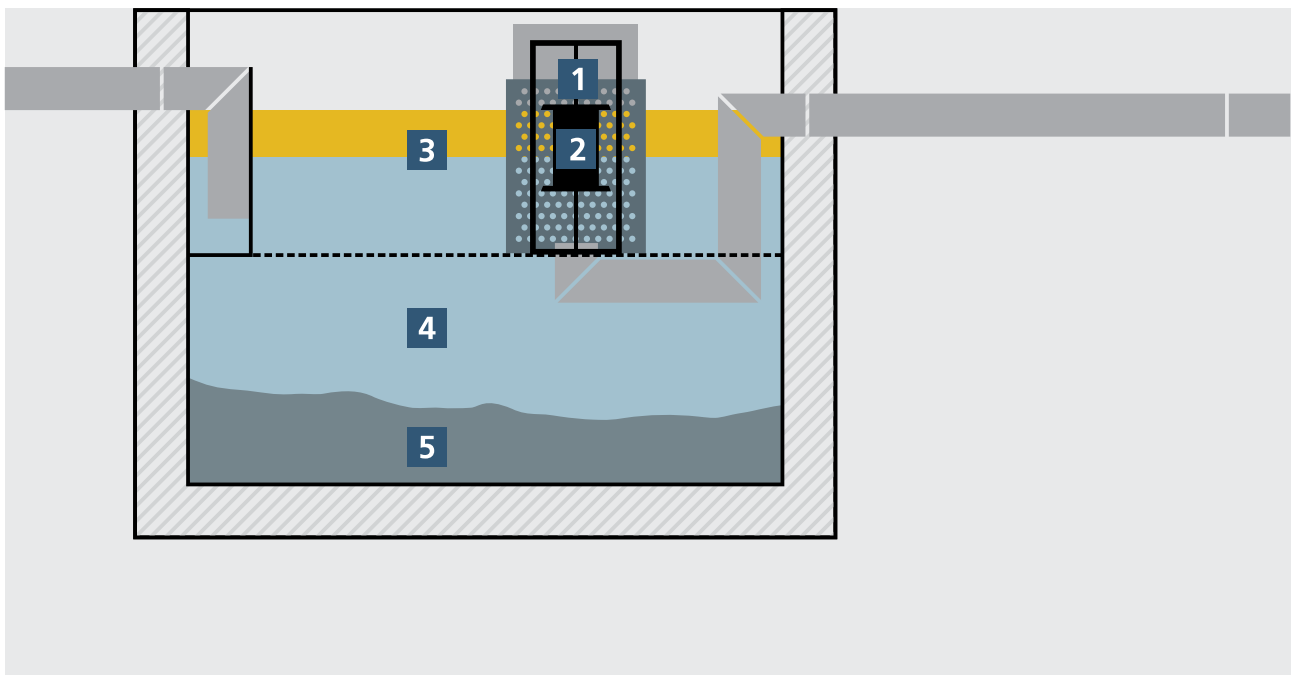

Naudojimo sritys

Degalinės, automobilių parkavimo aikštelės, autokelių zonos, automobilių plovyklos, autoservisai, metalo laužo apdorojimo vietos, transformatorinės ir t.t.



Koalescencinio elemento veikimo principas

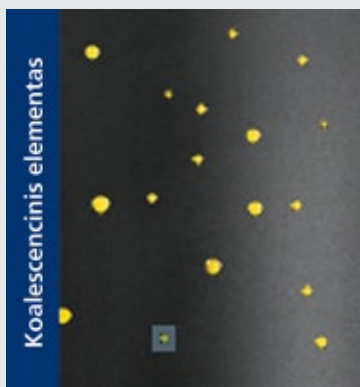

■ Maži lengvųjų skysčių lašeliai, dėl skirtingo tankio neatskirti nuo vandens, nusėda ant koalescencinio elemento, kur jungiasi tarpusavyje.



■ Lengvųjų skysčių lašeliai pasiskirsto visame koalescenciniame elemente. Papildomi lengvųjų skysčių lašeliai nuolat absorbuojami, ir jų sluoksnis ant koalescencinio elemento storėja.

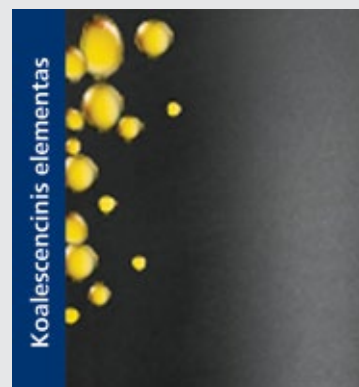

■ Lengvųjų skysčių sluoksnio storiui pasiekus ribinę vertę, dideli lengvųjų skysčių lašai atsiskiria nuo koalescencinio elemento ir kyla į viršų. Lengvieji skysčiai atskiriami nuo vandens.

Automatinio uždarymo mechanizmo veikimo principas

Kad pavojingos medžiagos, nusistovėjęsios naftos produktų talpykloje (3), nepakliūtų į nuotekų sistemą, skirtuve turi būti automatinio uždarymo mechanizmas, kuris uždarytų ištekėjimo vamzdį nusistovėjusiems naftos produktams pasiekus maksimalų kiekį. Tam naudojama atitinkamo tankio plūdė (2), kuri, kaupiantis naftos

produktams, yra stumiama vis žemyn, kol galiausiai uždaro ištekėjimo angą. Tada nuotekos nebegalėti pratekėti per skirtuvą. Vėl leisti nuotekas galima tik išsiurbus visą skirtuvo turinį ir talpą užpildžius švairiu vandeniu. Įrenginio aptarnavimą ir nuotekų išvežimą turi atlikti licencijuota įmonė.

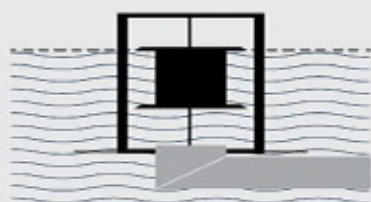

■ Skirtuve nėra naftos produktų

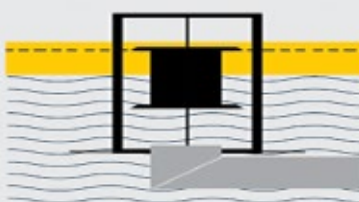

■ Skirtuve yra besikaupiančių naftos produktų

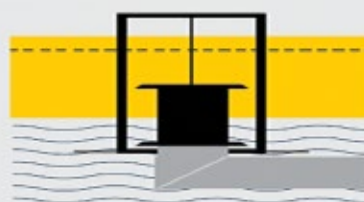

■ Skirtuvas jau užpildytas naftos produktais ir plūdė yra uždariusi ištekėjimą.

ACO Oleopator P ant grindų pastatomas skirtuvas su gravitaciniu ištekėjimu



ACO Oleopator P ant grindų pastatomas skirtuvas su gravitaciniu ištekėjimu



ACO gaminių privalumai

- Visi nominalūs dydžiai testuoti nepriklausomoje laboratorijoje (LGA)
- Lengvas priėjimas priežiūrai ir valymui
- Automatinio uždarymo plūdė lengviesiems skysčiams, kurių tankis iki 0,90 g/cm³
- Koalescencinis elementas ir plūdė gali būti išimti valymui neištuštinant skirtuvo
- Skirtuvas atitinka LST EN 858, klasė 1
- Statomas ant grindų patalpose kur nebūna neigiama temperatūra
- Pagamintas iš polietileno, ovalios arba apvalios formos
- Vidinės dalys pagamintos iš PEHD
- Galimybė įmontuoti signalizavimo įrangą

Nominalus dydis	Forma	Ištekėjimo ir ištekėjimo skresmuo	Nuosėdų talpykla	Naftos produktų talpykla	Didžiausias galimas naftos produktų sluoksnio storis	Bendra talpa	Svoris	Gaminio kodas (dangtis paprastas)	Gaminio kodas angtis hermetiškas) (dangtis hermetiškas)	Kaina EUR/vnt.
		mm	l	l						
NS 3/0	apvalus	110	0	60	311	115	27	418600.LC	418600.HC	Pagal užklausimą
NS 3/300	ovalus	110	300	60	311	385	70	418601.LC	418601.HC	
NS 3/600	ovalus	110	600	60	311	750	110	418602.LC	418602.HC	
NS 6/0	apvalus	160	0	186	253	560	75	418603.LC	418603.HC	
NS 6/600	ovalus	160	600	129	401	1140	155	418604.LC	418604.HC	
NS 6/1200	ovalus	160	1200	208	401	1990	210	418605.LC	418605.HC	
NS 10/0	apvalus	160	0	186	253	560	75	418606.LC	418606.HC	
NS 10/1000	apvalus	160	1000	273	253	1590	137	418607.LC	418607.HC	
NS 15/0	apvalus	200	0	464	277	1340	177	418608.LC	418608.HC	
NS 15/1500	apvalus	200	1500	464	277	2400	220	418609.LC	418609.HC	
NS 20/0	apvalus	200	0	594	359	1540	195	418610.LC	418610.HC	
NS 20/2000	apvalus	200	2000	891	359	3410	325	418611.LC	418611.HC	
NS30/0	apvalus	250	0	654	422	1500	225	418612.LC	418612.HC	
NS 30/3000	apvalus	250	3000	1513	422	6080	530	418613.LC	418613.HC	

ACO Oleolift P ant grindų pastatomas skirtuvas su siurbline



ACO Oleolift P ant grindų pastatomas skirtuvas su siurbline



ACO gaminių privalumai

- Panardinami siurbliai su metaliniais smulkintuvais
- Visi nominalūs skirtuvo dydžiai testuoti nepriklausomoje laboratorijoje (LGA)
- Lengvas priėjimas priežiūrai ir valymui
- Automatinio uždarymo plūdė lengviesiems skysčiams, kurių tankis iki 0,90 g/cm³
- Koalescencinis elementas ir plūdė gali būti išimti valymui neištuštinant skirtuvo
- Skirtuvas atitinka LST EN 858, klasė 1
- Statomas ant grindų patalpose kur nebūna neigiama temperatūra
- Pagamintas iš polietileno, ovalios arba apvalios formos
- Vidinės dalys pagamintos iš PEHD
- Galimybė įmontuoti signalizavimo įrangą
- Su vienu arba dviem siurbliais
- Galimas pakėlimo aukštis pasirinktinai 5m, 10m, 15m arba 20m.

Oleolift P skirtuvas, talpa ovali

Nominalus dydis	Siurbliai	Nuotekų pakėlimo aukštis	Įtekėjimo skersmuo	Nuosėdų talpykla	Naftos produktų talpykla	Maksimalus naftos sluoksnio storis	Bendra talpa	Svoris	Gaminio kodas (dangtis paprastas)	Kaina EUR/vnt.
NS 3/300	2	1-5	110	300	60	311	385	122	418601.P206	Pagal užklausimą
NS 3/300		5-10	110	300	60	311	385	126	418601.P211	
NS 3/300		10-20	110	300	60	311	385	145	418601.P220	
NS 3/600		1-5	110	600	60	311	695	156	418602.P206	
NS 3/600		5-10	110	600	60	311	695	160	418602.P211	
NS 3/600		10-20	110	600	60	311	695	180	418602.P220	
NS 6/600		1-5	160	600	129	401	977	280	418604.P206	
NS 6/600		5-10	160	600	129	401	977	296	418604.P211	
NS 6/600		10-20	160	600	129	401	977	306	418604.P220	
NS 6/1200		1-5	160	1200	208	401	1600	310	418605.P206	
NS 6/1200		5-10	160	1200	208	401	1600	326	418605.P211	
NS 6/1200		10-20	160	1200	208	401	1600	336	418605.P220	
NS 10/1000	1-5	160	1000	273	253	1490	326	418607.P206		
NS 10/1000	5-10	160	1000	273	253	1490	326	418607.P211		
NS 10/1000	10-20	160	1000	273	253	1490	336	418607.P220		
NS 3/300	1	1-5	110	300	60	311	385	122	418601.P206	
NS 3/300		5-10	110	300	60	311	385	126	418601.P211	
NS 3/300		10-20	110	300	60	311	385	145	418601.P220	
NS 3/600		1-5	110	600	60	311	695	156	418602.P206	
NS 3/600		5-10	110	600	60	311	695	160	418602.P211	
NS 3/600		10-20	110	600	60	311	695	180	418602.P220	
NS 6/600		1-5	160	600	129	401	977	280	418604.P206	
NS 6/600		5-10	160	600	129	401	977	296	418604.P211	
NS 6/600		10-20	160	600	129	401	977	306	418604.P220	
NS 6/1200		1-5	160	1200	208	401	1600	310	418605.P206	
NS 6/1200		5-10	160	1200	208	401	1600	326	418605.P211	
NS 6/1200		10-20	160	1200	208	401	1600	336	418605.P220	
NS 10/1000		1-5	160	1000	273	253	1490	326	418607.P206	
NS 10/1000		5-10	160	1000	273	253	1490	326	418607.P211	

ACO gaminiai paviršinio vandens surinkimui,
valymui, sulaikymui ir išleidimui



Lauko inžinerija

- Paviršinio vandens surinkimo latakai
- Paviršinio vandens surinkimo trapai
- Ketiniai šulinių liukai
- Lengvųjų skysčių skirtuvai
- Sunkiųjų metalų skirtuvai
- Smėliagaudės
- Infiltracinės ir akumuliacinės talpos
- Varliagyvių apsaugos sistemos keliams

Pastatų vidaus inžinerija

- Dušo latakai ir trapai
- Nerūdijančiojo plieno latakai ir trapai
- Balkonų ir terasų drenažas
- Nerūdijančiojo plieno vamzdynai
- Riebalų skirtuvai
- Krakmolo skirtuvai
- Nuotekų pakėlimo įrenginiai
- Pravalų ir šachtų liukai

ACO Nordic, UAB

Lukiškių g. 5
01108 Vilnius
+370 5 212 4898

info@aco.lt
www.aco.lt

/12.2021/