

Galioja nuo 2022 m. sausio 1 d.

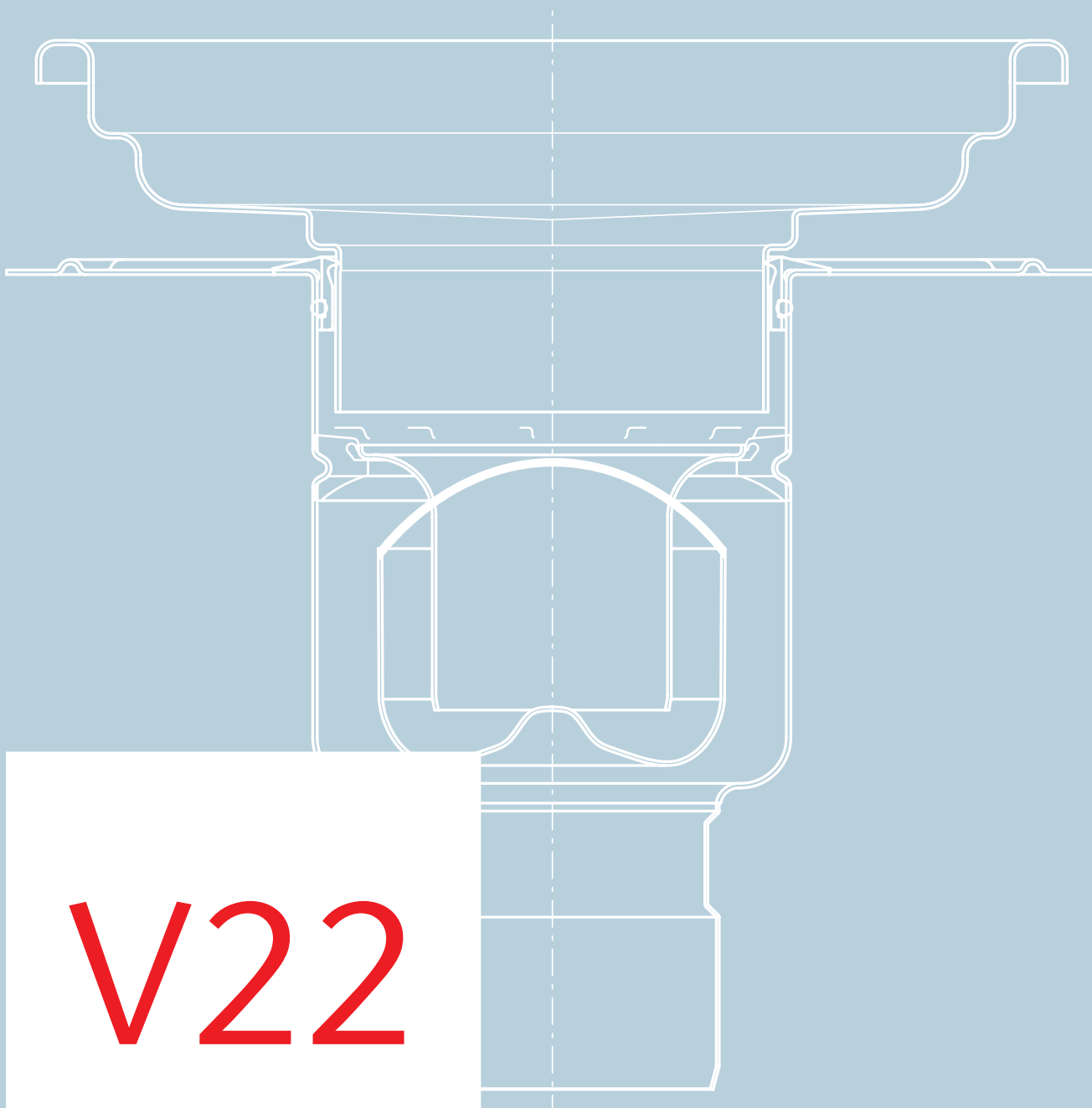

# V22

ACO vidaus sistemos

Kainoraštis V22  
Kainos be PVM



**Grindjuostės**

**3**

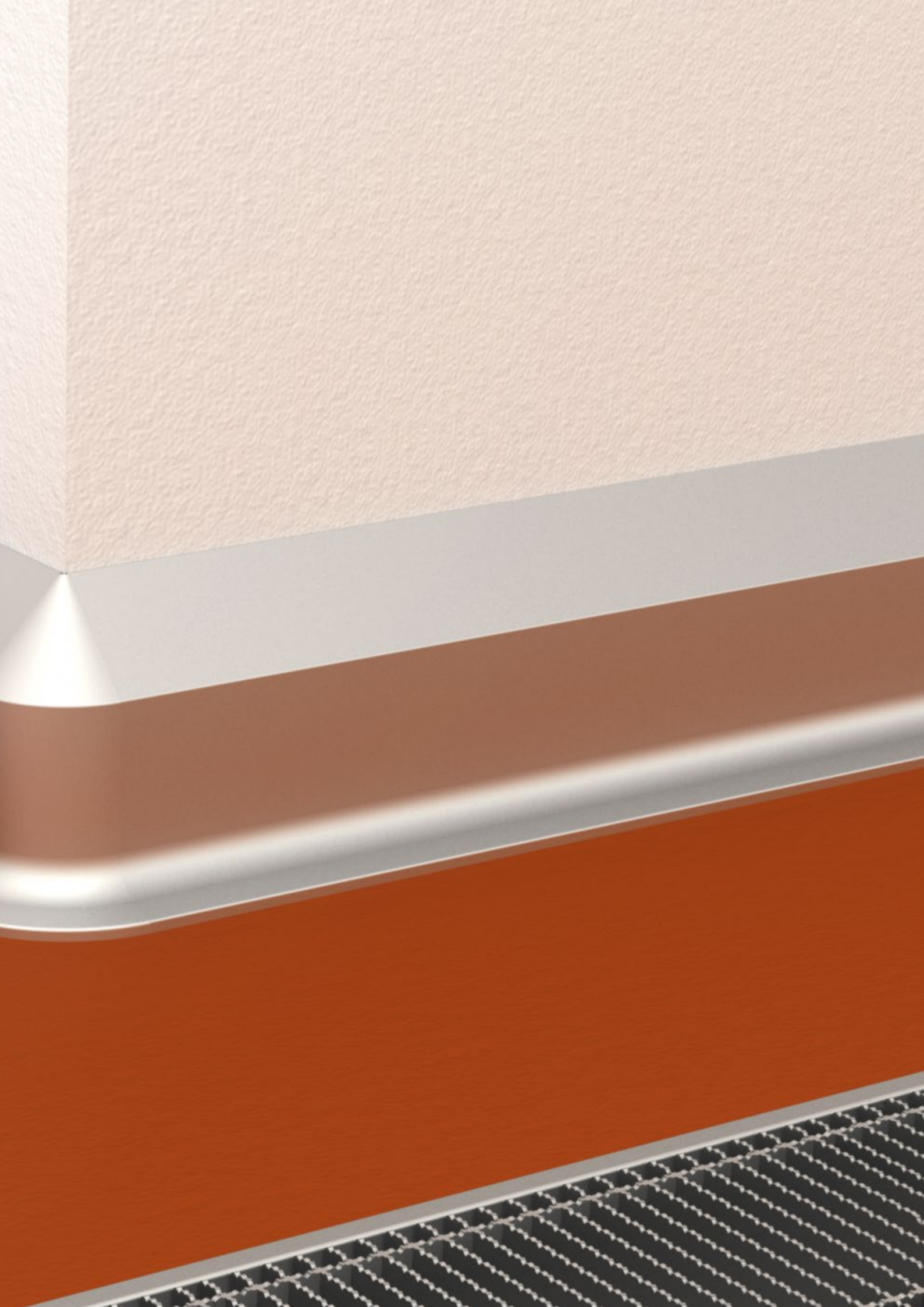

## Sistemos apžvalga

### Patikima sienų apsauga

ACO pasaulyje yra žinoma kaip aukštos kokybės ir higieniškų paviršinio vandens surinkimų sistemų gamintoja. Produktai yra skirti įvairiausių problemų ir rizikų, kurios būna maisto gamybos įmonėse išvengimui arba sumažinimui.

Mes dirbame pagal higieniško projektavimo principus, nes žinome ir suprantame, jog higiena ir maisto saugumas yra maisto gamybos pagrindas. Būdami inovatyvūs rinkos lyderiai, vis aukščiau keliame gamybos standartus, gaminame vis lengviau išvalomus, ilgaamžiškesnius ir patikimesnius produktus.

Kad vandens surinkimas būtų efektyvus ir higieniškas, kad būtų lengva valyti, svarbu ne tik patys trapai, bet ir patalpų kraštai.

ACO Kerb grindjuostės yra patikima sienų apsauga nuo judančio transporto smūgių (EHEDGE rekomenduoja 200mm grindjuostės aukštį patalpose, kur apkrova būna iki 1 tonos ir 300 mm aukštį patalpose, kur apkrova būna iki 5 tonų), nuo vandens arba chemikalų įsigėrimo ir taip pat nuo įvairių kitų poveikių. Grindjuostės yra tinkamos bet kokioms gamybos patalpoms.

### ACO Kerb privalumai

- Apsaugo sienas nuo judančių transporto priemonių
- Apsaugo sienas nuo įsigėrimo vandens
- Lenkti kampai įgalina lengvą valymą ir apsaugo nuo purvo ir kitokių nešvarumų kaupimosi

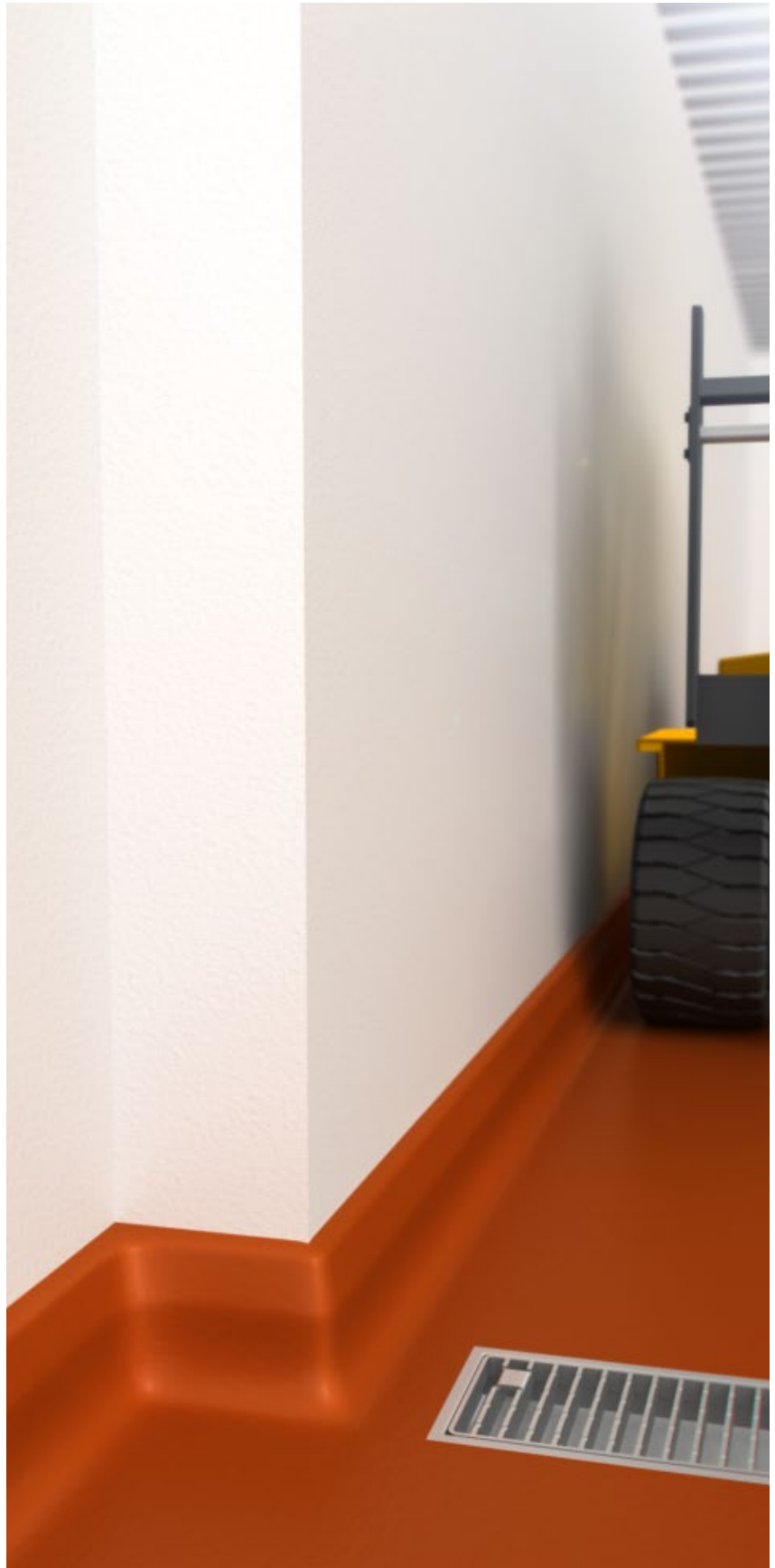



## Sistemos apžvalga

### ACO Kerb PB

Polimerbetoninės ACO Kerb PB grindjuostės nepraleidžia vandens ir puikiai atlaiko transporto priemonių sukeliamus smūgius. Yra du grindjuosčių tipai: grindjuostės su grioveliu yra skirtos 3-6 mm storio paviršiaus dangos užtepimui ant grindjuostės, o grindjuostės lygiu paviršiumi yra padengiamos plonesniu, - apie 1 mm storio paviršiaus dangos sluoksniu. Grindjuostės gali būti pritaikytos bet kokios konfigūracijos patalpose, esant poreikiui ilgai yra nesunkiai koreguojami.

Jeigu nėra vandens, ir nėra svarbu higiena, grindjuostės gali būti nedengiamos paviršiaus danga.

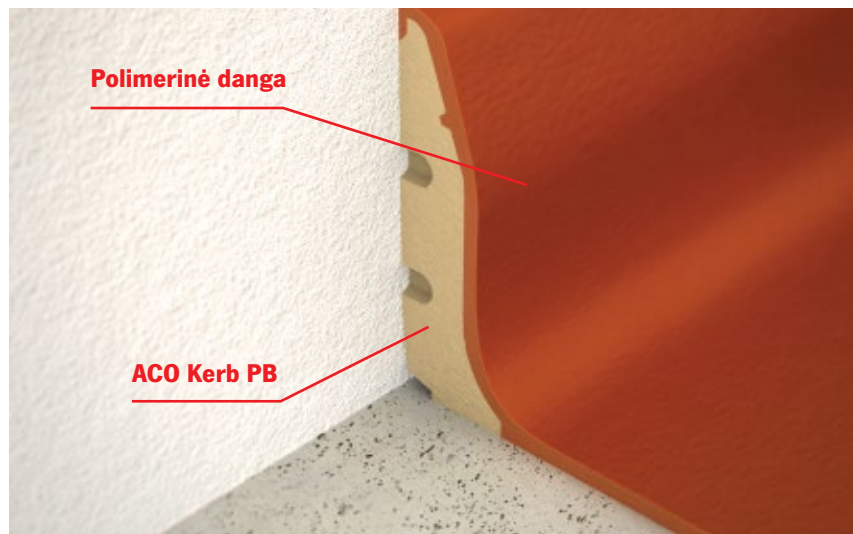

**ACO Kerb PB,  
paviršius su grioveliu**



**ACO Kerb PB,  
lygus paviršius**



**ACO Kerb SS,  
vienpusė**



**ACO Kerb SS,  
dvipusė**

### ACO Kerb SS

Nerūdijančiojo plieno grindjuostės gali būti pritaikytos bet kokiam pastato išplanavimui. Pagamintos iš 1,5 mm storio nerūdijančiojo Austenitinio plieno, markė 1.4404 (AISI 316). Atskiros detalės suvirinamos vietoje, kad užtikrinti visos sistemos sandarumą ir vientisumą. Grindjuostės turi būti užpildytos betonu, kad atlaikyti mechaninius smūgius ir apkrovas.

Higieniškas dizainas apima visą produkto konstrukciją, todėl patogus valyti ir prižiūrėti. Vienpusės grindjuostės tinka tiek rekonstruojamiems, tiek ir naujai statomiems pastatams. Dvipusės grindjuostės skirtos naujai montuojamai skiriamajai sienai.



## ACO Kerb PB grindjuostės su grioveliu





## Informacija apie gaminį

## Produkto privalumai

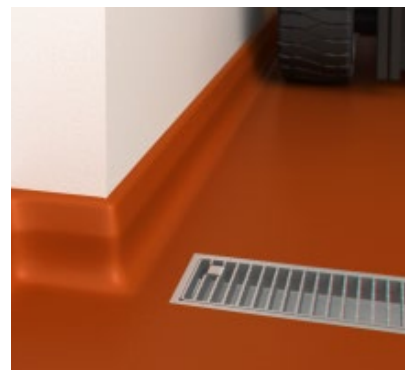
- Apsaugo sienas nuo mechaninių pažeidimų
- Eliminuoja vandens patekimo į sieną bei kitas patalpas galimybę
- Užapvalinti kampai lengvai nuvalomi
- Tinka įvairioms gamybinėms zonoms

- Pagamintos iš polimerbetonio
- Tinka tiek naujai statybai, tiek ir renovacijai
- Rekomenduojamos polimerinio pagrindo grindims
- Galimi 200 ir 300 mm aukščiai
- 200 mm aukštis rekomenduojamas, jei eismo apkrovos iki 1 tonos
- 300 mm aukštis rekomenduojamas, jei eismo apkrovos iki 5 tonos



	Tipas	Ilgis (mm)	Plotis (mm)	Aukštis (mm)	Gaminio kodas	Kaina, EUR/vnt.
	Tiesus	1000	65	200	445566	43,-
			85	300	446154	76,-
	Vidinis kampas	85	85	200	445565	13,-
		105	105	300	446155	26,-
	Išorinis kampas- kairysis	565	65	200	445563	26,-
		585	85	300	446156	49,-
	Išorinis kampas- dešinysis	565	65	200	445564	26,-
		585	85	300	446157	49,-

## ACO Kerb PB grindjuostės su lygiu paviršiumi





## Informacija apie gaminį

## Produkto privalumai

- Apsaugo sienas nuo mechaninių pažeidimų
- Eliminuoja vandens patekimo į sieną bei kitas patalpas galimybę
- Užapvalinti kampai lengvai nuvalomi
- Tinka įvairioms gamybinėms zonoms

- Pagamintos iš polimerbetonio
- Tinka tiek naujai statybai, tiek ir renovacijai
- Rekomenduojamos polimerinio pagrindo grindims
- Galimi 200 ir 300 mm aukščiai
- 200 mm aukštis rekomenduojamas, jei eismo apkrovos iki 1 tonos
- 300 mm aukštis rekomenduojamas, jei eismo apkrovos iki 5 tonos



	Tipas	Ilgis (mm)	Plotis (mm)	Aukštis (mm)	Gaminio kodas	Kaina, EUR/vnt.
	Tiesus	1000	65	200	446124	43,-
			85	300	446158	75,-
	Vidinis kampas	85	85	200	446125	13,-
		105	105	300	446161	26,-
	Išorinis kampas- kairysis	565	65	200	446126	26,-
		585	85	300	446159	49,-
	Išorinis kampas- dešinysis	565	65	200	446127	26,-
		585	85	300	446160	49,-

## ACO Kerb SS grindjuostės, vienusis





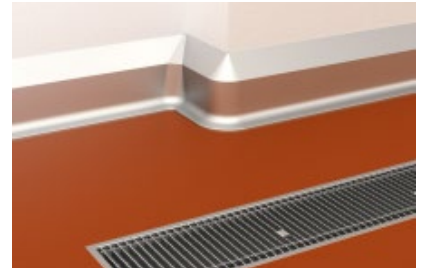

## Informacija apie gaminį

## Produkto privalumai

- Apsaugo sienas nuo mechaninių pažeidimų
- Eliminuoja vandens patekimo į sieną bei kitas patalpas galimybę
- Užapvalinti kampai lengvai nuvalomi
- Tinka įvairioms gamybinėms zonoms

- Pagamintos iš nerūdijančio plieno 1.4404 (AISI 316)
- Tinka tiek naujai statybai, tiek ir renovacijai
- Rekomenduojamos plytelėmis klotoms arba polimerinio pagrindo grindims
- Sujungimai suvirinami vietoje, kad užtikrinti sistemos vientisumą
- Galimas 300 mm aukštis



	Tipas	Ilgis (mm)	Plotis (mm)	Aukštis (mm)	Gaminio kodas	Kaina, EUR/vnt.
	Tiesus	500	155	300	446225	238,-
		1000	155	300	446226	316,-
		1500	155	300	446227	497,-
		2000	155	300	446228	534,-
		2500	155	300	446229	612,-
		3000	155	300	446230	723,-
	Vidinis kampas	182	182	300	446231	430,-
	Išorinis kampas	155	155	300	446232	281,-
	Galinė detalė	155	155	300	446243	242,-
	Galinė sienutė kairioji	1,5	80	180	446295	16,-
	Galinė sienutė dešinioji	14	84	176	446244	19,-



## ACO Kerb SS grindjuostės, dvipusės





## Informacija apie gaminį

## Produkto privalumai

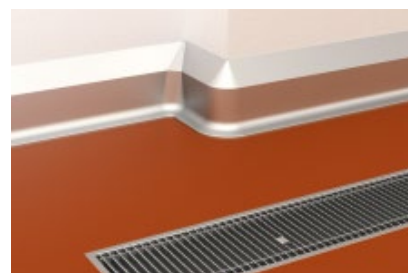
- Apsaugo sienas nuo mechaninių pažeidimų
- Eliminuoja vandens patekimo į sieną bei kitas patalpas galimybę
- Užapvalinti kampai lengvai nuvalomi
- Tinka įvairioms gamybinėms zonoms

- Pagamintos iš nerūdijančiojo plieno 1.4404 (AISI 316)
- Tinka tiek naujai statybai
- Rekomenduojamos plytelėmis klotoms arba polimerinio pagrindo grindims
- Rekomenduojamos patalpoms, kur eismo apkrovos iki 5t (EHEDGE rekomendacija)
- Sujungimai suvirinami vietoje, kad užtikrinti sistemos vientisumą
- Galimas 300 mm aukštis



	Tipas	Ilgis (mm)	Plotis (mm)	Aukštis (mm)	Gaminio kodas	Kaina, EUR/vnt.
	Tiesus	500	414	300	446233	282,-
		1000	414	300	446234	438,-
		1500	414	300	446235	620,-
		2000	414	300	446236	802,-
		2500	414	300	446237	985,-
		3000	414	300	446238	1120,-
	L-detalė	441	441	300	446239	495,-
	T-detalė	468	441	300	446240	607,-
	Galinė sienutė	414	155	300	446241	357,-
	X-detalė	414	414	180	446318	705,-

ACO gaminiai paviršinio vandens surinkimui,  
valymui, sulaikymui ir išleidimui



---

#### Lauko inžinerija

- Paviršinio vandens surinkimo latakai
- Paviršinio vandens surinkimo trapai
- Ketiniai šulinių liukai
- Lengvųjų skysčių skirtuvai
- Sunkiųjų metalų skirtuvai
- Smėliagaudės
- Infiltracinės ir akumuliacinės talpos
- Varliagyvių apsaugos sistemos keliams

#### Pastatų vidaus inžinerija

- Dušo latakai ir trapai
- Nerūdijančiojo plieno latakai ir trapai
- Balkonų ir terasų drenažas
- Nerūdijančiojo plieno vamzdynai
- Riebalų skirtuvai
- Krakmolo skirtuvai
- Nuotekų pakėlimo įrenginiai
- Pravalų ir šachtų liukai

---

#### ACO Nordic, UAB

Lukiškių g. 5  
01108 Vilnius  
+370 5 212 4898

info@aco.lt  
[www.aco.lt](http://www.aco.lt)

/12.2021/