

Galioja nuo 2024 m. kovo 1 d.

A light blue line-art illustration of a modern architectural scene. On the left is a multi-story building with a grid of windows. In the center and right are several trees of varying sizes. In the foreground, there are geometric patterns representing paving stones or drainage grates, with a tree trunk positioned over one of them.

S24

ACO Nordic UAB

Statybiniai elementai
Kainos be PVM

ACO Self
Entwässerung



ACO Vario
Schuhabstreifer



ACO Entwässerung
mit System

ACO Therm®
Lichtschächte



ACO Self® Entwässerung

ACO Self® Punktentwässerung



Turinys

Linijinis vandens surinkimas	1		5–31
Taškinis vandens surinkimas	2		33–47
Batų valymosi įranga	3		49–63
Infiltracija ir akumuliacija	4		65–79
Apžiūros liukai	5		81–91
Pagalbinių patalpų langai	6		93–95
Šviesos prieduobės	7		97–105
	8		107–119

ACO.

we

care

for

water





1

ACO Self[®] linijinis vandens surinkimas

Latai privačiai
statybai



Latai privačiai statybai

Juostinės cinkuoto
plieno grotelės



Juostinės elektropoliruoto
nerūdijančiojo plieno
grotelės



Juostinės grotelės su
antracito spalvos
milteline danga



Nerūdijančiojo plieno
strypinės grotelės



Tinkelio tipo
nerūdijančiojo plieno
grotelės

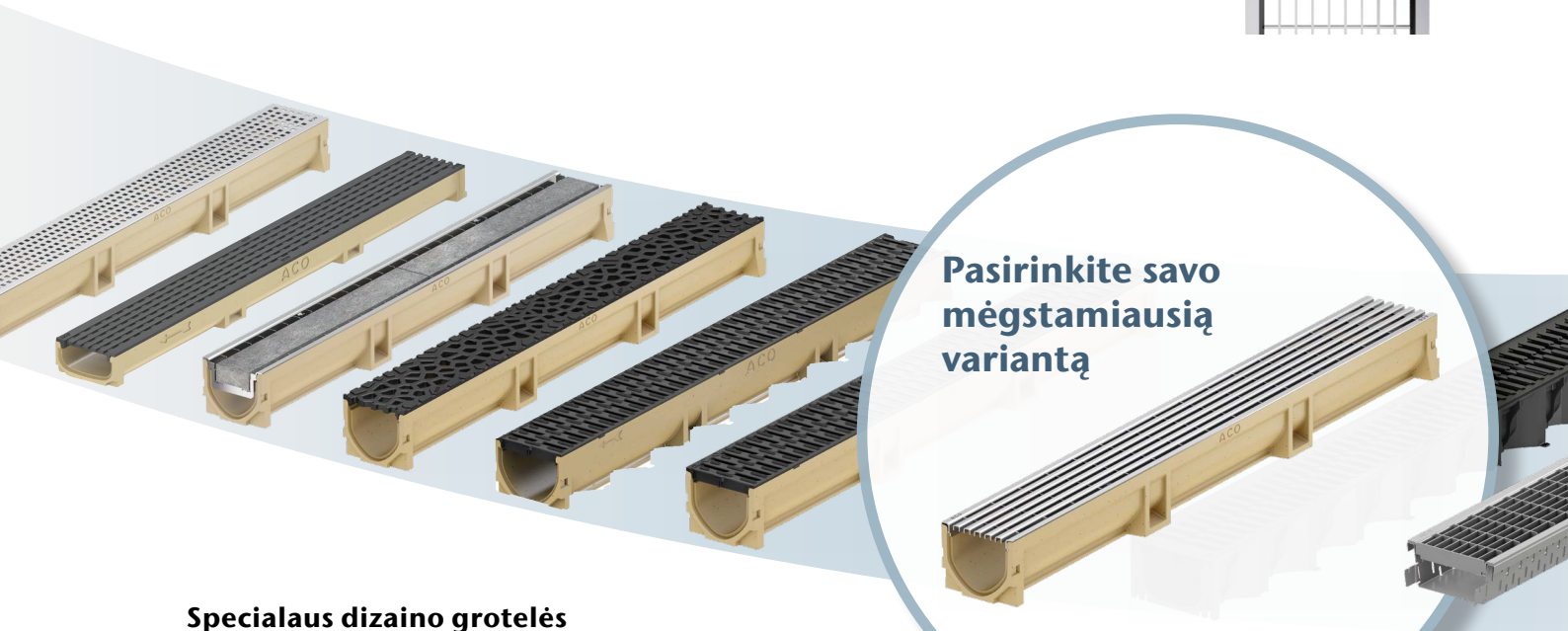

Specialaus dizaino grotelės

Dvigubo plyšio dangtis
(medžio grindims) iš
nerūdijančiojo plieno



Dvigubo plyšio dangtis
(akmens grindims) iš
nerūdijančiojo plieno



Ketaus grotelės
Voronoi



Ketinės tinklelio
grotelės Intercept



Latai įvairiems atvejams



Euroline 2.0 latakų korpusas pagamintas iš polimerbetono. Galima važiuoti automobiliu.

Tinkelio tipo cinkuoto plieno grotelės



Ketaus grotelės



Grotelės su neslidžiu Mikrogrip paviršiumi



Nerūdijančiojo plieno arba cinkuoto plieno plyšinis dangtis



Plastikinis plyšinis dangtis



Latakams uždengti galite rinktis iš daugelio skirtingų grotelių variantų.

Pasirinkite vieną iš 3 siūlomų latakų korpusų.



Euroline 60 latakas – polimerbetoninis žemas latakas; gali važiuoti lengvieji automobiliai



Hexaline latakas – aukštos kokybės plastikinis ACO latakas; gali važiuoti lengvieji automobiliai

ACO Euroline 2.0 latakai

Gaminio privalumai

- 3 polimerbetonio latakų variantai (0,5 m ir 1 m ilgio latakai bei 1 m ilgio latakas su DN 100 išleidimo vamzdžiu), dėl kurių galimos įvairios sistemos konfigūracijos.
- Atsparūs šalčiui.
- Lengva, tačiau tvirta konstrukcija.
- Lygus paviršius, užtikrinantis didelį srovės greitį ir patogų valymą.
- „V“ formos skerspjūvis.
- Atviras skerspjūvis užtikrina lengvesnį latakų valymą.
- Bevaržtė grotelių tvirtinimo sistema.
- Galima važiuoti lengvuoju automobiliu.

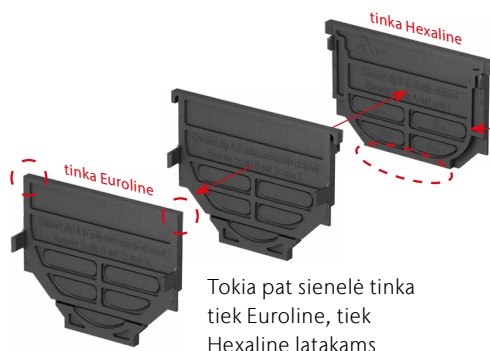

Tokia pat sienelė tinka tiek Euroline, tiek Hexaline latakams



Pašalinamos iš anksto suformuotos dalys, jei norime vandenį išleisti horizontaliai ir išleidžiamas vandens kiekis nėra didelis.

Prijungimas prie požeminės nuotekų sistemos per galinę sienelę su DN 100 vamzdžio jungtimi.

Prijungimas prie požeminės nuotekų sistemos per lataką dugną su DN 100 išleidimo vamzdžiu; gali būti komplektuojama su sifonu.

Sifonas gali būti įstatytas vėliau.



Prijungimas prie požeminės nuotekų sistemos per įtekėjimo dėžę

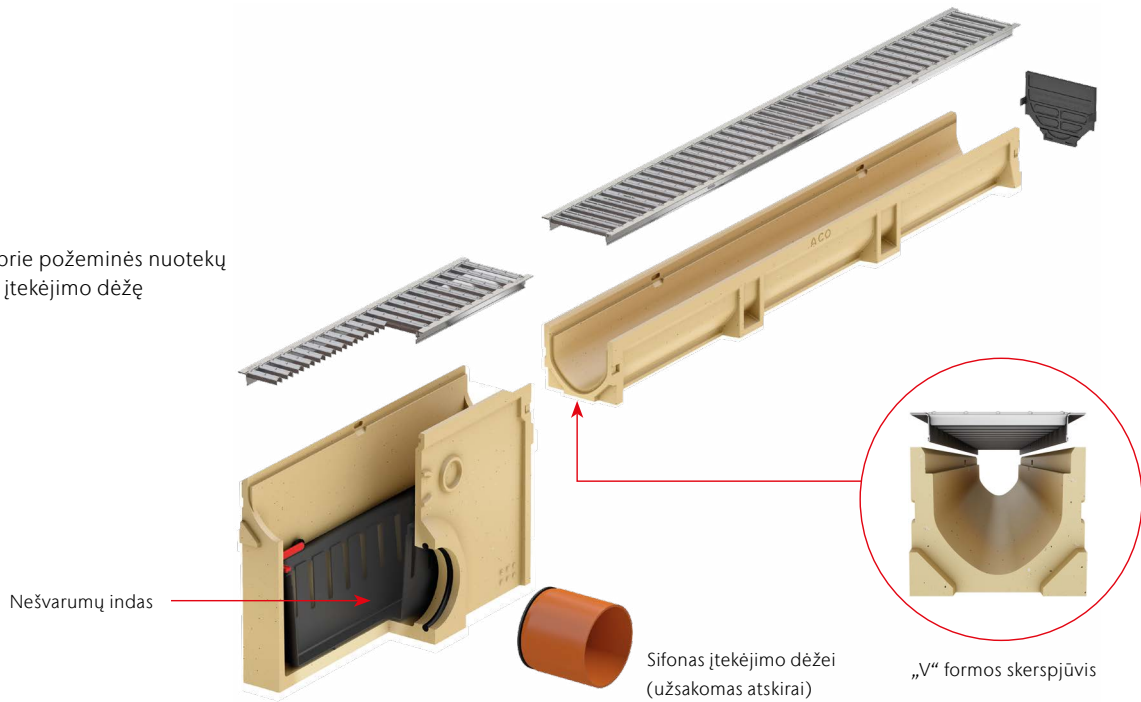

Montavimo schemas

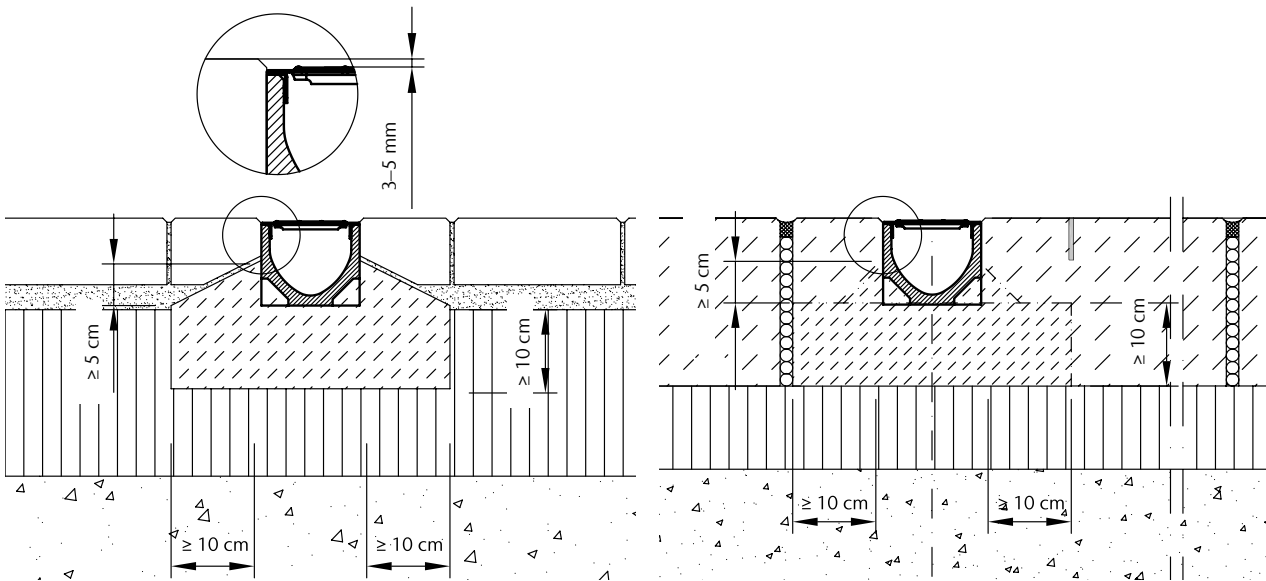

Įtekėjimo dėžė yra ypač tinkama jungtis, kai vandens srautas yra >6 litrai per sekundę, ir apsaugo sistemą nuo per didelės apkrovos. Latakų sistemą būtina reguliariai išvalyti. Susikaupus daug nešvarumų, latakų našumas gali sumažėti daugiau nei 50%. Norint apsaugoti, kad iš nuotekų sistemos nesklisėtų nemalonūs kvapas, į įtekėjimo dėžę galima įmontuoti sifoną.

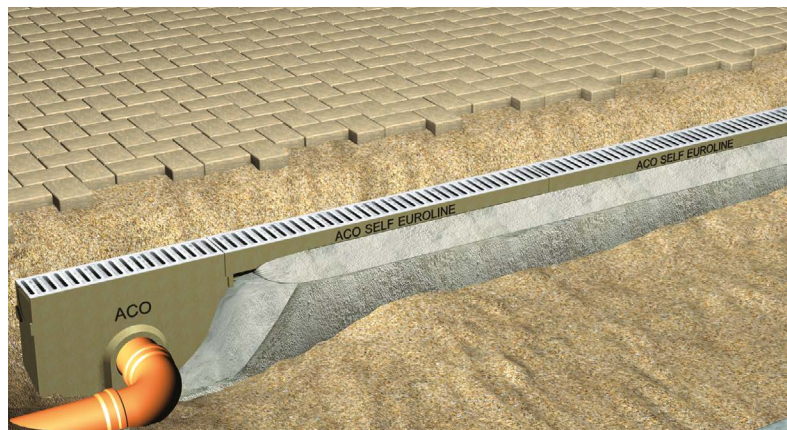

ACO Euroline 2.0 latakai be grotelių

Gaminio privalumai

- Polimerbetoninis korpusas
- V formos skerspjuvis
- Tuščias latakų skerspjuvis
- Bevaržtis grotelių tvirtinimas
- Sandarinama pagal EN1433

- Atitinka ES teisės aktų nuostatas (CE)
- Galima važiuoti lengvuju automobiliu
- Vidinis plotis 100 mm

ACO Euroline 2.0 latakas

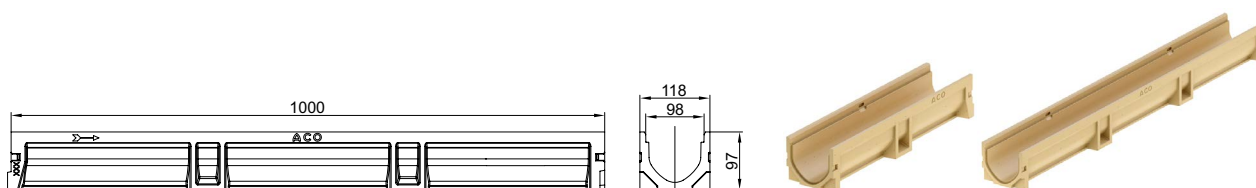

Ilgis	Plotis	Aukštis	Svoris	Kiekis pakuotėje	Gaminio kodas	Kaina
[mm]	[mm]	[mm]	[kg]	[vnt.]		[EUR/vnt.]
1000	118	97	6,8	60	3003669	17,00
500	118	97	3,6	12	3003691	13,00

ACO Euroline 2.0 latakas be grotelių, su įmontuotu PVC vamzdžiu

- 100cm latakas su įlietu 110 mm skersmens vamzdžiu



Ilgis	Plotis	Aukštis	Svoris	Kiekis pakuotėje	Gaminio kodas	Kaina
[mm]	[mm]	[mm]	[kg]	[vnt.]		[EUR/vnt.]
1000	118	97	7,1	12	3003692	27,00

ACO Euroline 2.0 įtekėjimo dėžė be grotelių, su nešvarumų indu

- galimas sifono montavimas
- 110 mm ištekėjimas
- netinka 60 mm aukščio Euroline latakams



Ilgis	Plotis	Aukštis	Svoris	Kiekis pakuotėje	Gaminio kodas	Kaina
[mm]	[mm]	[mm]	[kg]	[vnt.]		[EUR/vnt.]
500	118	300	10,3	12	3003672	60,00

ACO Euroline 60 latakai be grotelių

Gaminio privalumai

- Polimerbetoninis korpusas
- Tuščias latakų skerspjūvis
- Bevaržtis grotelių tvirtinimas
- Sandarinama pagal EN1433

- Atitinka ES teisės aktų nuostatas (CE)
- Galima važiuoti lengvuju automobiliu
- Vidinis plotis 100 mm

ACO Euroline 60 latakų korpusas

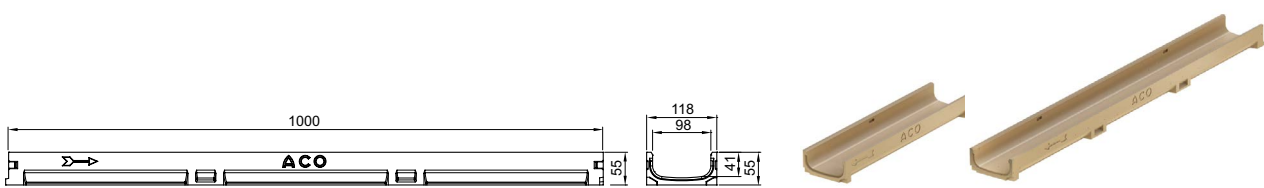

Ilgis [mm]	Plotis [mm]	Aukštis [mm]	Svoris [kg]	Kiekis pakuotėje [vnt.]	Gaminio kodas	Kaina [EUR/vnt.]
1000	118	55	5,0	60	810000	14,00
500	118	55	2,4	12	320276	11,00

ACO Euroline 60 latakas su įmontuotu PVC vamzdžiu

- 100 cm latakas su įlietu 110 mm skersmens vamzdžiu



Ilgis [mm]	Plotis [mm]	Aukštis [mm]	Svoris [kg]	Kiekis pakuotėje [vnt.]	Gaminio kodas	Kaina [EUR/vnt.]
1000	118	55	4,8	12	810010	21,00

Euroline 60 skirta
galinė sienelė



Euroline 60 prijungimas prie nuotekų sistemos
per lataką su DN 100 išleidimo anga.

ACO Hexaline latai be grotelių

Gaminio privalumai

- Polipropilėnė latakų korpusai
- Tuščias latakų skerspjūvis
- Bevaržtis grotelių tvirtinimas

- Atitinka ES teisės aktų nuostatas (CE)
- Galima važiuoti lengvuoju automobiliu

ACO Hexaline latakų korpusas

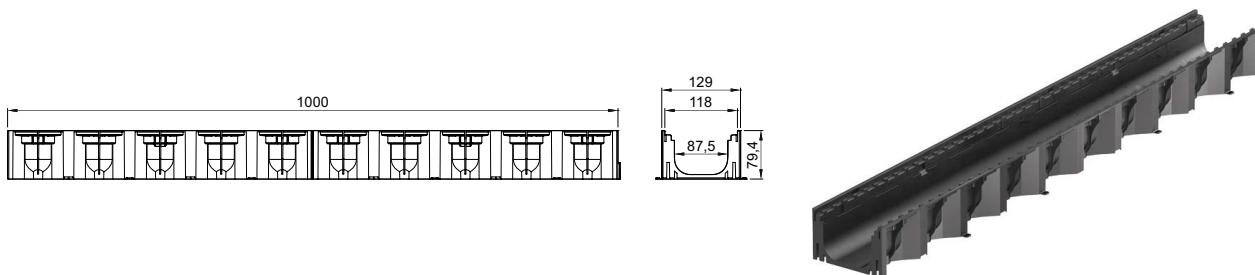

Ilgis	Plotis	Aukštis	Svoris	Kiekis pakuotėje	Gaminio kodas	Kaina
[mm]	[mm]	[mm]	[kg]	[vnt.]		[EUR/vnt.]
1000	129	80	0,75	72	319200	8,00

Montavimo nurodymai yra apatinėje kiekvieno ACO Hexaline latakų pusėje

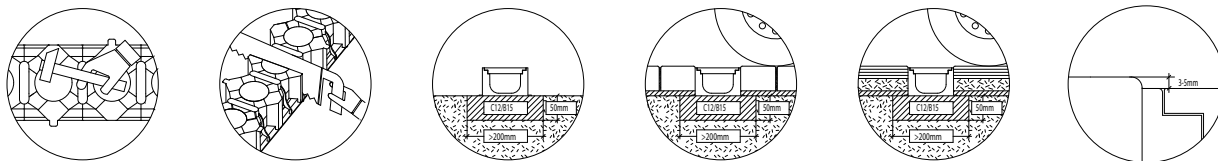

Montuojant latakus, juos reikia sukabinti vienas su kitu.

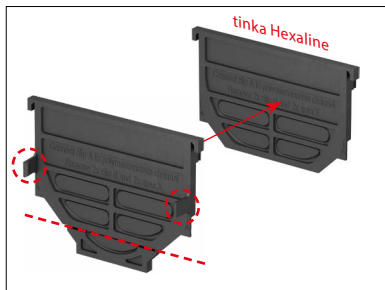



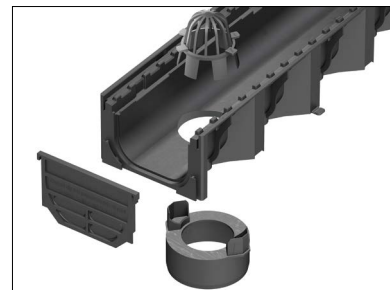

Tokia pat galinė sienutė tinka Hexaline ir Euroline latakams





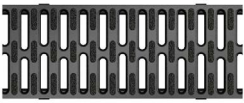
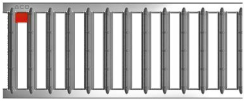

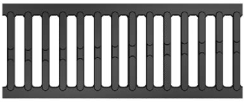

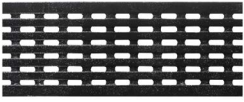
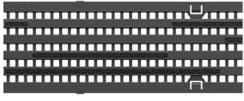
Pagrindiniai papildomi elementai yra Hexaline priedų rinkinyje, gaminio kodas 319287

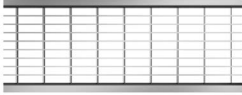

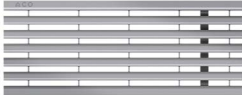
ACO Euroline ir Hexaline grotelės



	Medžiaga	Ilgis [mm]	Apkrovų klasė	Kiaurymių plotas [cm ² /m]	Kiekis pakuotėje [vnt.]	Gaminio kodas	Kaina [EUR/vnt.]
Juostinės grotelės							
	Cinkuotas plienas	1000	Galima važiuoti lengvuju automobiliu	468	20	38516	9,00
		500		468	5	38517	5,00
	Plastikas su slydumą mažinančiu paviršiumi	1000	Galima važiuoti lengvuju automobiliu	254	20	319250	6,00
		500		254	5	319251	4,00
	Nerūdijantysis pienas elektropoliruotas	1000	Galima važiuoti lengvuju automobiliu	468	10	310307	63,00
		500		468	5	310308	40,00
	Cinkuotas plienas, padengtas antracito spalva	1000	Galima važiuoti lengvuju automobiliu	468	10	10305	33,00
		500		468	5	10306	21,00
	Ketus EN-GJS	500	B 125	470	20	310309	19,00
„Voronoi“ grotelės							
	Ketus EN-GJS	500	B 125	284	10	310319	26,00
„Intercept“ grotelės							
	Ketus EN-GJS	500	B 125	224	10	310321	26,00
„Microgrip“ grotelės							
	Plastikas su slydumą mažinančiu paviršiumi	500	B 125 (tik su Euroline 2.0 lataku)	250	20	3003634	21,00

	Medžiaga	Ilgis [mm]	Apkrovų klasė	Kiaurymių plotas [cm ² /m]	Kiekis pakuotėje [vnt.]	Gaminio kodas	Kaina [EUR/vnt.]
Tinklelio 30/10 grotelės							
	Cinkuotas plienas	1000	Galima važiuoti lengvuuju automobiliu	729	10	310310	59,00
		500		729	5	310311	39,00
	Nerūdijantysis plienas	1000		729	6	310312	134,00
		500		729	3	310313	92,00
Quadrato grotelės							
	Nerūdijantysis plienas	1000	Galima važiuoti lengvuuju automobiliu	229	6	3004020	231,00
		500		114	3	3004032	149,00
Strypinės grotelės							
	Nerūdijantysis plienas	1000	Galima važiuoti lengvuuju automobiliu	440	6	10323	166,-
		500		440	3	10324	108,-
Strypinės profiliuotųjų grotelės							
	Nerūdijantysis plienas	1000	Galima važiuoti lengvuuju automobiliu	365	6	3003856	298,00
		500		365	3	3003857	193,00
	Cinkuotas plienas	1000		365	6	3003858	100,00
		500		365	3	3003859	75,00
Dvigubo plyšio dangčiai							
	Nerūdijantysis plienas medžio paviršiu	1000	Pėstiesiems	228	6	310314	262,00
		500		228	3	310324	160,00
	Nerūdijantysis plienas akmens paviršiu	1000	Pėstiesiems	190	6	310317	262,00
		500		190	3	310327	160,00
	Nerūdijantysis plienas plytelių paviršiu	1000	Pėstiesiems	190	6	310315	262,00
		500		190	3	310325	160,00

ACO Euroline ir Hexaline plyšiniai dangčiai

Gaminio privalumai

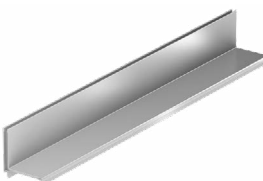
- Plyšio plotis: 10 mm
- Pakelti reviziniam dangčiui reikalingas raktas (gaminio kodas 415924).
leškoti priedų skyriuje
- Galima užvažiuoti lengvoju automobiliu

	Medžiaga	Matmenys			Apkrovų klasė	Kiaurymių plotas	Kiekis pakuotėje	Gaminio kodas	Kaina
		Ilgis	Plotis	Aukštis					
		[mm]	[mm]	[mm]					
Plieninis plyšinis dangtis									
	Cinkuotas plienas	1000	118	105	A15	93	6	415838	85,00
		850					2	415840	72,00
		500					2	415850	48,00
	Nerūdijantis plienas	1000					6	415842	139,00
		850					2	415844	116,00
		500					2	415851	80,00
Revizijos elementas									
	Cinkuotas plienas	500	118	105	A15	92	2	415839	129,00
		150					2	415841	96,00
	Nerūdijantis plienas	500					2	415843	167,00
		150					2	415845	110,00
Plastikinis plyšinis dangtis									
	Plastikas	500	118	60	A15	81,6	20	319554	9,00



ACO Self dvigubo plyšio dangtis plytelių grindims



ACO prekybinio stendo koncepcija



ACO Euroline 2.0 latakai su cinkuoto plieno grotelėmis

Gaminio privalumai

- Polimerbetoninis korpusas
- V formos skerspjūvis
- Tuščias latakų skerspjūvis
- Bevaržtis grotelių tvirtinimas
- Sandarinama pagal EN1433

- Atitinka ES teisės aktų nuostatas (CE)
- Galima važiuoti lengvoju automobiliu
- Vidinis plotis 100 mm

ACO Euroline 2.0 latakas

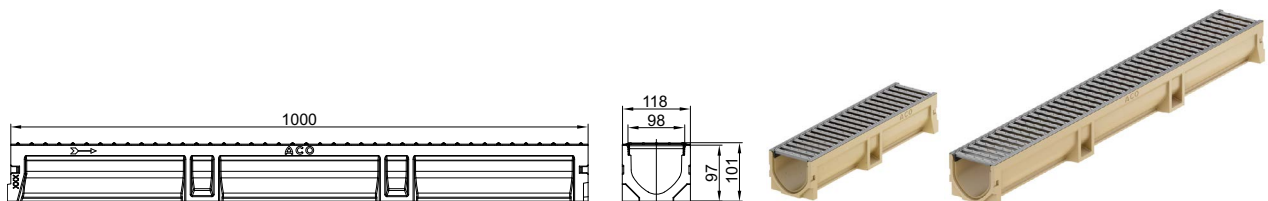

Ilgis	Plotis	Aukštis	Svoris	Kiekis pakuotėje	Gaminio kodas	Kaina
[mm]	[mm]	[mm]	[kg]	[vnt.]		[EUR/vnt.]
1000	118	100	8,0	60	3003693	26,00
500	118	100	4,3	12	3003694	18,00

ACO Euroline 2.0 latakas su įmontuotu PVC vamzdžiu

- 100 cm latakas su įlietu 110 mm skersmens vamzdžiu

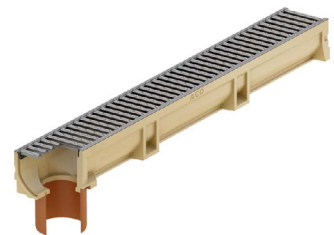

Ilgis	Plotis	Aukštis	Svoris	Kiekis pakuotėje	Gaminio kodas	Kaina
[mm]	[mm]	[mm]	[kg]	[vnt.]		[EUR/vnt.]
1000	118	100	8,3	12	3003695	36,00

ACO Euroline 2.0 įtekėjimo dėžė su cinkuoto plieno grotelėmis

- galimas sifono montavimas
- 110 mm ištekėjimas
- netinka 60 mm aukščio Euroline latakams



1

Ilgis [mm]	Plotis [mm]	Aukštis [mm]	Svoris [kg]	Kiekis pakuotėje [vnt.]	Gaminio kodas	Kaina [EUR/vnt.]
500	118	303	11,3	12	3003696	65,00



ACO Euroline 2.0 latai su ketinėmis grotelėmis

Gaminio privalumai

- Polimerbetoninis korpusas
- V formos skerspjūvis
- Tuščias latakų skerspjūvis
- Bevaržtis grotelių tvirtinimas
- Sandarinama pagal EN1433

- Atitinka ES teisės aktų nuostatas (CE)
- Apkrovų klasė B 125
- Vidinis plotis 100 mm

ACO Euroline 2.0 latakas

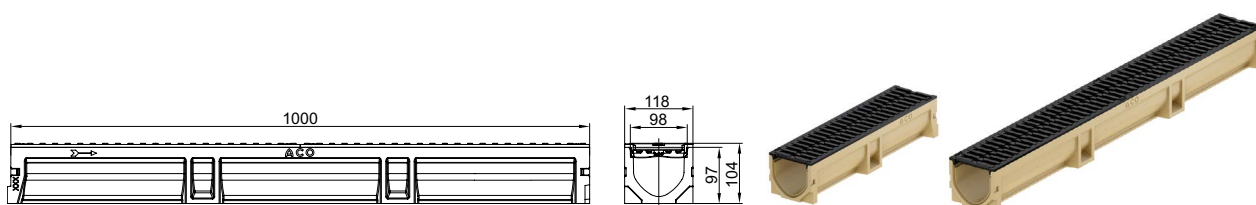

Ilgis	Plotis	Aukštis	Svoris	Kiekis pakuotėje	Gaminio kodas	Kaina
[mm]	[mm]	[mm]	[kg]	[vnt.]		[EUR/vnt.]
1000	118	104	11,8	60	3003697	64,00
500	118	104	6,0	12	3003698	33,00

ACO Euroline 2.0 latakas su įmontuotu PVC vamzdžiu

- 100 cm latakas su įlietu 110 mm skersmens vamzdžiu



Ilgis	Plotis	Aukštis	Svoris	Kiekis pakuotėje	Gaminio kodas	Kaina
[mm]	[mm]	[mm]	[kg]	[vnt.]		[EUR/vnt.]
1000	118	104	12,1	12	3003699	66,00

ACO Euroline 2.0 įtekėjimo dėžė su ketinėmis grotelėmis

- galimas sifono montavimas
- 110 mm ištekėjimas
- netinka 60 mm aukščio Euroline latakams



Ilgis	Plotis	Aukštis	Svoris	Kiekis pakuotėje	Gaminio kodas	Kaina
[mm]	[mm]	[mm]	[kg]	[vnt.]		[EUR/vnt.]
500	118	305	13,0	12	3003710	79,00



Ketinės grotelės dėl korozijos įgyja rudą, panašią į korteno, spalvą.

ACO Euroline 2.0 latakai su plastikinėmis „Microgrip“ grotelėmis

Gaminio privalumai

- Polimerbetoninis korpusas
- Tuščias V formos latakų skerspjūvis
- Bevaržtis grotelių tvirtinimas
- Sandarinama pagal EN1433

- Atitinka ES teisės aktų nuostatas (CE)
- Apkrovų klasė B 125
- Vidinis plotis 100 mm

ACO Euroline 2.0 latakas

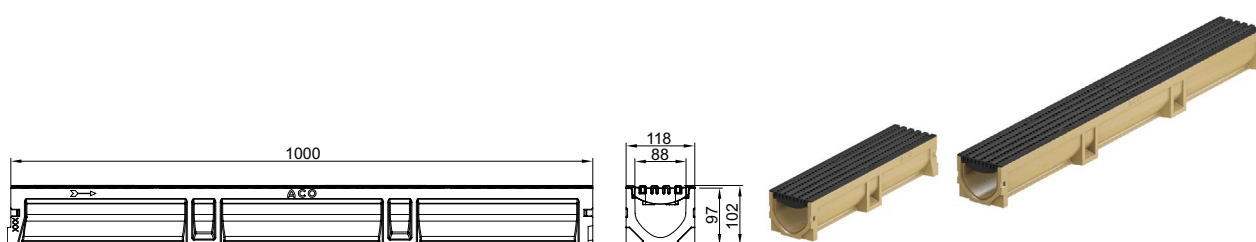

Ilgis	Plotis	Aukštis	Svoris	Kiekis pakuotėje	Gaminio kodas	Kaina
[mm]	[mm]	[mm]	[kg]	[vnt.]		[EUR/vnt.]
1000	118	104	7,5	60	3004021	59,00
500	118	104	3,8	12	3009826	34,00

ACO Euroline 2.0 latakas su įmontuotu PVC vamzdžiu

- 100 cm latakas su įlietu 110 mm skersmens vamzdžiu

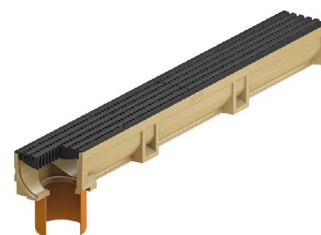

Ilgis	Plotis	Aukštis	Svoris	Kiekis pakuotėje	Gaminio kodas	Kaina
[mm]	[mm]	[mm]	[kg]	[vnt.]		[EUR/vnt.]
1000	118	104	7,0	12	3004023	69,00

ACO Euroline 2.0 ištekėjimo dėžė su plastikinėmis „Microgrip“ grotelėmis

- galimas sifono montavimas
- 110 mm ištekėjimas
- netinka 60 mm aukščio Euroline latakams

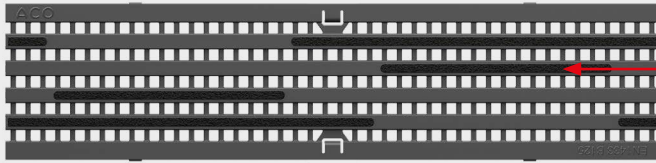

Ilgis	Plotis	Aukštis	Svoris	Kiekis pakuotėje	Gaminio kodas	Kaina
[mm]	[mm]	[mm]	[kg]	[vnt.]		[EUR/vnt.]
500	118	305	10,9	12	3004024	81,00

Plastikinės „Microgrip“ grotelės, B 125

„Microgrip“ struktūros padidintas vaizdas



Slydumą mažinantis grotelių paviršius

ACO Euroline 60 latakai su cinkuoto plieno grotelėmis

Gaminio privalumai

- Latakų korpusas pagamintas iš polimerbetonio
- Nesuvaržytas latakų skerspjūvis
- Bevaržtis grotelių tvirtinimas
- Sandarinama pagal EN1433

- Atitinka ES teisės aktų nuostatas (CE)
- Skirti lengvų ir neintensyvių apkrovų zonoms
- Galima važiuoti lengvuoju automobiliu
- Vidinis plotis – 100 mm

Latakas

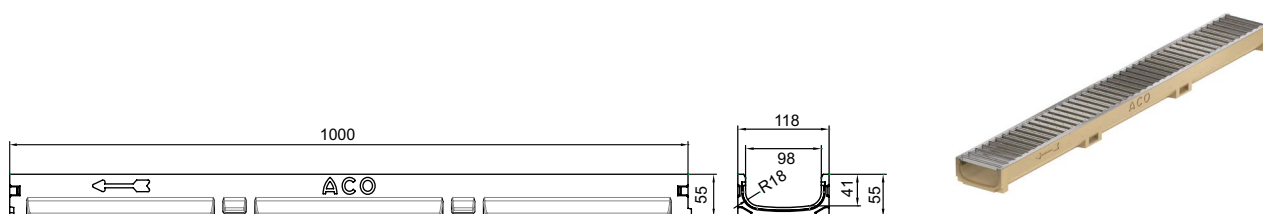

Ilgis	Plotis	Aukštis	Svoris	Kiekis pakuotėje	Gaminio kodas	Kaina
[mm]	[mm]	[mm]	[kg]	[vnt.]		[EUR/vnt.]
1000	118	55	6,2	60	416922	23,00

Latakas su įmontuotu PVC vamzdžiu

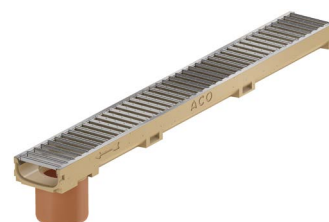

Ilgis	Plotis	Aukštis	Svoris	Kiekis pakuotėje	Gaminio kodas	Kaina
[mm]	[mm]	[mm]	[kg]	[vnt.]		[EUR/vnt.]
1000	118	55	6,5	12	416923	30,00

ACO Hexaline latakai su grotelėmis

Gaminio privalumai

- Montavimo instrukcijos yra ant latakų dugno
- 8 prijungimai prie lietaus nuotekų
- Plastikinis (PP) korpusas
- Tuščias latakų skerspjūvis
- Bevaržtis grotelių tvirtinimas
- Atitinka ES teisės aktų nuostatas (CE)
- Galima važiuoti lengvuju automobiliu
- Rekomenduojamas linijos ilgis vienam ištekėjimui: ne daugiau kaip 5 m

ACO Hexaline latakas su cinkuoto plieno grotelėmis



Ilgis	Plotis	Aukštis	Svoris	Kiekis pakuotėje	Gaminio kodas	Kaina
[mm]	[mm]	[mm]	[kg]	[vnt.]		[EUR/vnt.]
1000	129	81	1,9	72	319213	17,00









ACO Hexaline latakas su plastikinėmis grotelėmis







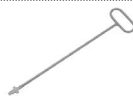

Ilgis	Plotis	Aukštis	Svoris	Kiekis pakuotėje	Gaminio kodas	Kaina
[mm]	[mm]	[mm]	[kg]	[vnt.]		[EUR/vnt.]
1000	129	82	1,9	72	319210	14,00



ACO Euroline / Hexaline priedai

Aprašymas		Tinka	Kiekis pakuotėje [vnt.]	Gaminio kodas	Kaina [EUR/vnt.]
	Kampinė detalė su ketinėmis grotelėmis <ul style="list-style-type: none"> ■ Korpusas plastikinis ■ Matmenys: 118 x 118 mm ■ Vertikalus 110 mm prijungimas ■ Apkrovų klasė B 125 	■ Euroline 2.0	10	3003854	29,00
	Kampinė detalė su cinkuoto plieno grotelėmis <ul style="list-style-type: none"> ■ Korpusas plastikinis ■ Matmenys: 118 x 118 mm ■ Vertikalus 110 mm prijungimas ■ Apkrovų klasė A 15 	■ Euroline 2.0	10	3003855	25,00
	Galinė sienutė, juoda <ul style="list-style-type: none"> ■ Latakų pradžiai ir galai ■ Pagaminta iš polipropileno (PP) 	<ul style="list-style-type: none"> ■ Euroline 2.0 ■ Hexaline 	50	319288	3,00
	Galinė sienutė <ul style="list-style-type: none"> ■ Latakų pradžiai ir galai ■ Pagaminta iš polimerbetonio 	■ Euroline 60	50	810200	7,00
	Galinė sienutė su horizontaliu ištekėjimu, juoda <ul style="list-style-type: none"> ■ Latakų galai ■ Pagaminta iš polipropileno (PP) ■ Vamzdžio jungties diametras 110 mm 	<ul style="list-style-type: none"> ■ Euroline 2.0 ■ Hexaline 	8	319289	8,00
	Sifonas latakui <ul style="list-style-type: none"> ■ 2 dalių ■ Plastikinis 	■ Euroline 2.0	12	01666	7,00
	Sifonas įtekėjimo dėžei <ul style="list-style-type: none"> ■ Skersmuo 110 mm 	■ Euroline 2.0	12	01684	17,00
	Raktas	■ Grotelėms su bevaržčiu užraktu	5	03429	14,00
	Waterseal <ul style="list-style-type: none"> ■ Latakų sandūrų sandarinimui ■ Tūris 300 ml 	<ul style="list-style-type: none"> ■ Euroline 2.0 ■ Euroline 60 	12	61957	22,00

Aprašymas	Tinka	Kiekis pakuotėje	Gaminio kodas	Kaina
				[vnt.]
 <p>Nešvarumų indas įtekėjimo dėžei <ul style="list-style-type: none"> Polipropilėninis (PP) </p>	<ul style="list-style-type: none"> Euroline 2.0 	20	3004952	9,00
 <p>Kampinis sujungimo elementas <ul style="list-style-type: none"> Plastikinis Juodas </p>	<ul style="list-style-type: none"> Hexaline 	10	19280	13,00
 <p>Lapų sietelis, juodas</p>	<ul style="list-style-type: none"> Hexaline 	20	319282	2,00
 <p>Vertikalaus ištekėjimo jungtis, juoda <ul style="list-style-type: none"> Diametras 110 mm </p>	<ul style="list-style-type: none"> Hexaline 	20	19286	3,00
 <p>Raktas reviziniam dangčiui pakelti <ul style="list-style-type: none"> Pagamintas iš cinkuoto plieno </p>	<ul style="list-style-type: none"> 50 cm ilgio plieniniai reviziniai elementai (prie plyšinių dangčių) 	1	415924	9,00
 <p>Hexaline priedų rinkinys <ul style="list-style-type: none"> 2 galinės sienutės 1 lapų sietelis 1 vertikalaus ištekėjimo jungtis </p>	<ul style="list-style-type: none"> Hexaline 	15	319287	8,00
 <p>Klijai <ul style="list-style-type: none"> Plytelių bei akmens klijavimui dvigubo plyšio dangčiuose Nekenkia nerūdijančiam plienui Talpoje yra 450 g medžiagos 450 g užtenka 1000 mm plyšinio dangčio </p>	<ul style="list-style-type: none"> Euroline ir Hexaline dvigubo plyšio dangčiai akmens arba plytelių grindims 	12	375089	32,00

ACO Slimline latai

Gaminio privalumai

- Plastikinis korpusas
- Tuščias latakų skerspjūvis
- Lengvai nuimamos grotelės
- Sandarinimo galimybė pagal EN 1433
- Apkrovų klasė A 15
- Vidinis plotis 60 mm
- Keturi grotelių variantai
- Latakas atsparus aplinkos poveikiui

ACO Slimline latakas su aliumininėmis grotelėmis



Grotelių pavadinimas	Grotelių plyšių plotis			Bendras grotelių plyšių plotas [cm ² /m]	Kiekis pakuotėje [vnt.]	Gaminio kodas	Kaina [EUR/vnt.]	
	Ilgis [mm]	Plotis [mm]	Aukštis [mm]					
Aluminium, silver	1000	60	103	5	160	72	3007918	42,00
Aluminium, black	1000	60	103	5	160	72	3007919	42,00

ACO Slimline latakas su plieninėmis grotelėmis



Grotelių pavadinimas	Grotelių plyšių plotis			Bendras grotelių plyšių plotas [cm ² /m]	Kiekis pakuotėje [vnt.]	Gaminio kodas	Kaina [EUR/vnt.]	
	Ilgis [mm]	Plotis [mm]	Aukštis [mm]					
Kortenas	1000	60	103	5	160	36	3007940	76,00
Nerūdijantysis plienas	1000	60	103	5	160	60	3007941	76,00

Pritaikymo pavyzdžiai



ACO Slimline yra diskretiški, bet tuo pačiu ir matomi bei estetiški lataakai. Siauri, 6 cm pločio vandens surinkimo lataakai puikiai tinka terasoms.







Kortenas





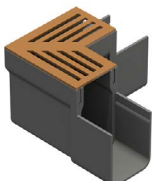



Kortenas yra plieno lydinys su tam tikru kiekiu vario savo sudėtyje. Iš pradžių korteno paviršius būna blizgantis, bet sąveikaujant su vandeniu, išvaizda pasikeičia. Susidariusi rūdžių spalvos oksidacinė plėvelė, vadinama patina, saugo metalą nuo korozijos. Formuojantis patinai, lietaus vanduo irgi gali pasidaryti rūdžių spalvos ir šiek tiek nuspalvinti besiribojantį plytelių ir kitos dangos paviršius. Rekomenduojama lataką montuoti bent 3-5mm giliau nei besiribojantis paviršius, kad liūtis atveju vanduo nepakliūtų atgal ant dangos.

Jeigu besiribojančio paviršiaus danga yra labai šviesi, arba poringa, rekomenduojama Corten groteles palaikyti kitoje saugioje vietoje, kol pilnai susiformuos patina (oksidacinė plėvelė).

ACO Slimline kampai

	Grotelių pavadinimas	Grotelių plyšių plotis			Bendras grotelių plyšių plotas [cm ² /m]	Kiekis pakuotėje [vnt.]	Gaminio kodas	Kaina [EUR/vnt.]	
		Ilgis	Plotis	Aukštis					
		[mm]	[mm]	[mm]					
Aliumininės grotelės									
	Aluminium, silver	160	160	106	5	24	4	3007942	32,00
	Aluminium, black	160	160	106	5	24	4	3007943	32,00
Plieninės grotelės									
	Corten	160	160	106	5	24	4	3007944	55,00
	Nerūdijantis plienas	160	160	106	5	24	4	3007945	55,00

ACO Slimline priedai

		Tinka	Kiekis pakuotėje [vnt.]	Gaminio kodas	Kaina [EUR/vnt.]
	Galinė sienutė ■ latakų pradžiai ir galui	■ Slimline	50	3004936	5,00
	Galinė sienutė su 50 mm ištekėjimu ■ latakų galui	■ Slimline	25	3004937	5,00
	Latakų jungtis, simetriška ■ latakų elementų sujungimui	■ Slimline	50	3004934	4,00
	Latakų jungtis, asimetriška ■ latakų elementų sujungimui klojant palei bordiūrą, sieną arba kitą apribojimą.	■ Slimline	25	3004935	4,00
	T-sandūra be grotelių ■ trijų linijų sujungimui	■ Slimline	1	3007947	21,00
	Jungtis asimetriška su vertikaliu 110 mm ištekėjimu ■ ištekėjimo antgalio skersmuo 110mm	■ Slimline	25	3004940	9,00
	Nešvarumų indas ■ latakui	■ Slimline	25	3007949	12,00
	Grąžtas ■ ištekėjimo įrengimui latakų dugne ■ skersmuo 45 mm	■ Slimline	1	3007989	40,00

ACO.
we
care
for
water





2

ACO Self[®] taškinis vandens surinkimas

Trapai privačiai
statybai



ACO Multipoint trapai be grotelių, A15 - B125

Gaminio privalumai

- Pagamintas iš polimerbetonio
- Puikus grotelių dizainas
- Grotelių tvirtinimas be varžtų
- Sandarus ištekėjimo prijungimas
- Horizontalus 110 mm ištekėjimas
- Atitinka LST EN 124-2
- Apkrovų klasės A 15 ir B 125
- Nešvarumų indo talpa 3,1 L
- Įlietas pasirinktinai cinkuoto plieno arba EN-GJS rėmas



Ilgis [mm]	Plotis [mm]	Aukštis [mm]	Svoris [kg]	Kiekis pakuotėje [vnt.]	Gaminio kodas	Kaina [EUR/vnt.]
---------------	----------------	-----------------	----------------	-------------------------------	------------------	---------------------

Ketinis EN-GJS rėmas

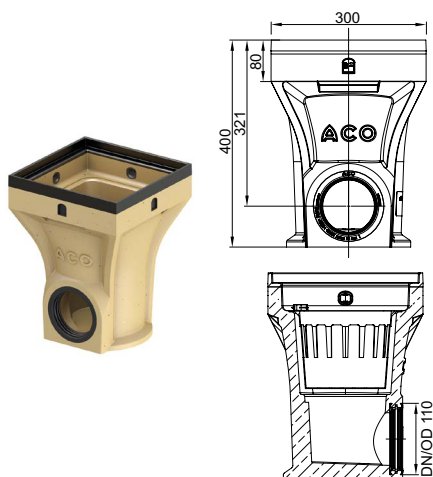

300	300	400	24,9	12	152903	163,00
-----	-----	-----	------	----	--------	--------

Cinkuoto plieno rėmas

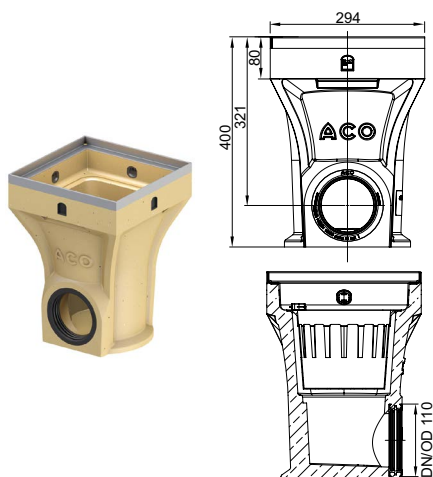

294	294	400	22,9	12	152902	163,00
-----	-----	-----	------	----	--------	--------

ACO Multipoint trapų grotelės

Apkrovų klasė B 125

- Grotelės atitinka LST EN 124 - 2
- Grotelių tvirtinimas be varžtų
- Grotelės pasukamos 90° kampu

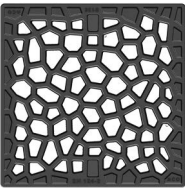
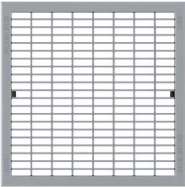
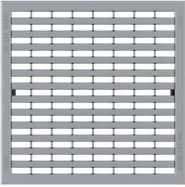
Medžiaga	Grotelių plyšių plotis		Bendras grotelių plyšių plotas	Svoris	Kiekis pakuotėje	Gaminio kodas	Kaina		
	Ilgis	Plotis							
	[mm]	[mm]	[mm]	[kg]	[vnt.]		[EUR/vnt.]		
Ketinės grotelės									
	Ketus EN-GJS	281	281	10	219	6,7	12	152912	65,00
Voronoi grotelės									
	Ketus EN-GJS	281	281	–	235	6,1	12	3005514	65,00
Tinklelio grotelės									
	Cinkuotas plienas	281	281	9 x 28	426	3,4	12	152910	95,00
Strypinės grotelės									
	Cinkuotas plienas	281	281	9	263	3,1	12	152911	95,00

ACO Multipoint trapas su ketinėmis grotelėmis, B125

Gaminio privalumai

- Pagamintas iš polimerbetonio
- Puikus grotelių dizainas
- Grotelių tvirtinimas be varžtų
- Sandarus 110 mm ištekėjimas

- Horizontalus 110 mm ištekėjimas
- Atitinka LST EN 124-2
- Apkrovų klasė B 125
- Nešvarumų indo talpa 3,1 L
- Įlietas EN-GJS rėmas



	Ilgis [mm]	Plotis [mm]	Aukštis [mm]	Svoris [kg]	Kiekis pakuotėje [vnt.]	Gaminio kodas	Kaina [EUR/vnt.]
	300	300	400	31,2	12	3007786	228,00

ACO Multipoint trapas su ketinėmis grotelėmis, D400

Gaminio privalumai

- Pagamintas iš polimerbetonio
- Mažas aukštis
- Grotelių tvirtinimas be varžtų
- Grotelės nebarška





- Vertikalus 160 mm ištekėjimas
- Atitinka LST EN 124-2
- Apkrovų klasė B 125
- Nešvarumų indo talpa 1,1 L
- Įlietas EN-GJS rėmas



2

	Ilgis	Plotis	Aukštis	Svoris	Kiekis pakuotėje	Gaminio kodas	Kaina
	[mm]	[mm]	[mm]	[kg]	[vnt.]		[EUR/vnt.]
	300	300	275	26,32	12	3007785	281,00

ACO Multipoint priedai

	Aprašymas	Pritaikymas	Svoris	Kiekis pakuotėje	Gaminio kodas	Kaina
			[kg]	[vnt.]		
	Pagilinio elementas su ketine briauna <ul style="list-style-type: none"> ■ Apkrovų klasė B 125 ■ Polimerbetonis ■ Galima prijungti 110mm lievamzdį ■ Aukštis 232 mm 	■ Multipoint B 125	13,8	12	152921	141,00
		Pagilinio elementas su cinkuoto plieno briauna <ul style="list-style-type: none"> ■ Apkrovų klasė B 125 ■ Polimerbetonis ■ Galima prijungti 110 mm lievamzdį ■ Aukštis 232 mm 	■ Multipoint B 125	11,8	12	152920
	Sifonas <ul style="list-style-type: none"> ■ Vandens patvanka 50 mm ■ Nerūdijantis plienas 	<ul style="list-style-type: none"> ■ Multipoint B 125 ■ Multipoint D 400 	31,2	2	319642	52,00
	Sifonas <ul style="list-style-type: none"> ■ Polipropilenas ■ Neišardomas ■ Skersmuo 110 mm 	<ul style="list-style-type: none"> ■ Multipoint B 125 ■ Įtekėjimo dėžėms 	0,2	5	01684	17,00
	Filtru nešvarumų indui	■ Multipoint	0,1	20	16129	12,00

ACO Europoint trapai su grotelėmis

Gaminio privalumai

- Pagamintas iš polimerbetonio
- Grotelių tvirtinimas be varžtų
- Sandarus 110 mm ištekėjimas

	Ilgis [mm]	Plotis [mm]	Aukštis [mm]	Apkrovų klasė	Bendras grotelių plyšių plotas [cm ²]	Svoris [kg]	Kiekis pakuotėje [vnt.]	Gaminio kodas	Kaina [EUR/vnt.]
ACO Europoint trapas su plastikinėmis tinklelio grotelėmis (30/10 mm)									
	252	252	400	Galima važiuoti lengvuju automobiliu	338		12	319668	114,00
ACO Europoint trapas su plastikinėmis Microgrip juodomis grotelėmis									
	252	252	400	B 125	74		12	319670	148,00
ACO Europoint trapas su kėtinėmis grotelėmis									
	252	252	404	B 125	158		12	319663	161,00
ACO Europoint trapas su cinkuoto plieno tinklelio grotelėmis (30/10 mm)									
	252	252	400	B 125	338		12	319662	194,00

ACO Europoint trapai be grotelių, A15 – B125

Gaminio privalumai

- Labai stiprus polimerbetoninis korpusas
- Keičiamos grotelės
- Design rėmai
- Atskiras nešvarumų indas
- Nerūdijančiojo plieno sifonas



Seklus trapas

- Atitinka LST EN 124
- Vertikalus 110 mm ištekėjimas
- Briauna trinkelėms 80 mm

	Matmenys			Apkrovų klasė	Kiekis pakuotėje [vnt.]	Gaminio kodas	Kaina [EUR/vnt.]
	Ilgis [mm]	Plotis [mm]	Aukštis [mm]				
	252	252	228	B 125	6	319601	98,00



Seklus trapas

- Atitinka LST EN 124
- Horizontalus 110 mm ištekėjimas
- Briauna trinkelėms 80 mm





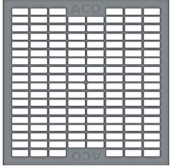
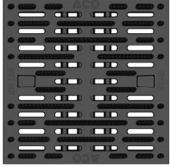
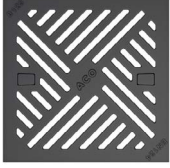

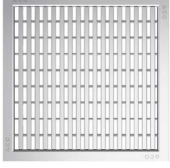

	Matmenys			Apkrovų klasė	Kiekis pakuotėje [vnt.]	Gaminio kodas	Kaina [EUR/vnt.]
	Ilgis [mm]	Plotis [mm]	Aukštis [mm]				
	252	252	398	B 125	12	319604	105,00

ACO Europoint trapų grotelės

- Grotelės atitinka LST EN 124 - 2
- Grotelių tvirtinimas be varžtų
- Grotelės pasukamos 90° kampu

	Matmenys		Apkrovų klasė	Grotelių plyšių plotis [mm]	Bendras grotelių plyšių plotas [cm ²]	Svoris [kg]	Kiekis pakuotėje [vnt.]	Gaminio kodas	Kaina [EUR/vnt.]
	Ilgis	Plotis							
	[mm]	[mm]							
Plastikinės tinklelio 30/10 grotelės									
	250	250	Galima užvažiuoti lengvuju automobiliu	9,5	338	0,1	4	319621	9,00
Plastikinės Microgrip grotelės									
	250	250	B 125	7	74	1,4	4	319623	43,00
Ketinės grotelės (EN-GJS)									
	249	249	B 125	8	158	5,2	4	319624	56,00
Ketinės Voronoi grotelės(EN-GJS)									
	249	249	B 125	27	166	3,9	4	319672	56,00
Cinkuoto plieno tinklelio 30/10 grotelės									
	250	250	B 125	9	337	2,7	4	319626	89,00
Nerūdijančiojo plieno strypinės grotelės									
	250	250	Galima užvažiuoti lengvuju automobiliu	6	218	2,0	1	319622	164,00

ACO Europoint trapų priedai

	Aprašymas	Tinka	Kiekis pakuotėje [vnt.]	Gaminio kodas	Kaina [EUR/vnt.]
	Design rėmas <ul style="list-style-type: none"> nerūdijančiojo plieno apverčiamas derinant prie grotelių medžiagos 	<ul style="list-style-type: none"> ACO Europoint sekus ACO Europoint gilus 	4	319646	35,00
	Paukštinių elementas <ul style="list-style-type: none"> lietvamzdžio jungtis 110 mm aukštis 243 mm polimerbetoninis 	<ul style="list-style-type: none"> ACO Europoint sekus ACO Europoint gilus 	3	319607	45,00
	Nešvarumų indas <ul style="list-style-type: none"> talpa 1,1 l medžiaga PP 	<ul style="list-style-type: none"> ACO Xtrapoint ACO Europoint 	4	319483	9,00
	Nešvarumų indas <ul style="list-style-type: none"> talpa 2,6 l medžiaga PP 	<ul style="list-style-type: none"> ACO Europoint gilus 	4	319482	12,00
	Sifonas <ul style="list-style-type: none"> vandens patvankos aukštis 50 mm nerūdijantis plienas 	<ul style="list-style-type: none"> ACO Europoint sekus 	4	132493	38,00
	Sifonas <ul style="list-style-type: none"> vandens patvankos aukštis 50 mm nerūdijantis plienas 	<ul style="list-style-type: none"> ACO Europoint gilus 	4	319642	42,00
	ACO Waterseal sandarinimo medžiaga	<ul style="list-style-type: none"> ACO Europoint 	1	61957	22,00
	ACO raktas	<ul style="list-style-type: none"> ACO Europoint 	5	03429	14,00



ACO Xtrapoint trapas, B125

Gaminio privalumai



- Pagamintas iš atsparaus plastiko
- Ilgaamžė spalva
- Su nešvarumų indu

- Apkrovų klasė B 125
- Atitinka LST EN 124-6
- Ištekėjimo skersmuo 110 mm
- Surenka vandenį nuo ~150 m²
- Vandens pralaidumas 4,5 l/s



product winner

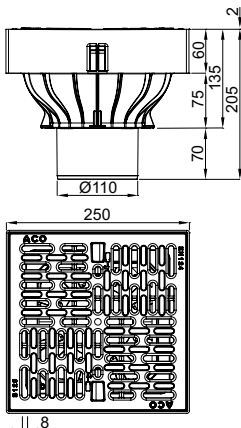

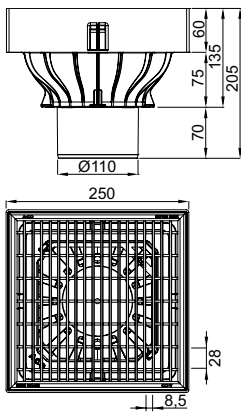



	Ilgis	Plotis	Aukštis	Grotelės	Bendras grotelių plyšių plotas	Kiekis pakuotėje	Gaminio kodas	Kaina
	[mm]	[mm]	[mm]		[cm ²]	[vnt.]		[EUR/vnt.]
 	250	250	205	Plastikas	103	24	319430	79,00
 	250	250	205	Cinkuoto plieno tinklelis	321	24	319433	139,00

ACO trapas namui ir kiemui

- Pagamintas iš ABS
- Vandens pralaidumas: 1,4 l/s



2

	Ilgis [mm]	Plotis [mm]	Spalva	Ištekėjimo diametras	Kiekis pakuotėje [vnt.]	Gaminio kodas	Kaina [EUR/vnt.]
	200	200	Ruda	DN 75/ DN 110	6	310090	25,00
	200	200	Pilka	DN 75/ DN 110	6	310091	25,00
	200	200	Juoda	DN 75 /DN 110	6	310094	25,00
	250	250	Pilka	DN 75/ DN 110	6	310092	25,00

ACO Rug trapas

Gaminio privalumai

- Ruošiniai 80, 110 ir 125 mm skersmens nuotekų vamzdžiui prijungti
- Pralaidumas – iki 4,0 l/s
- Nešvarumų indo talpa – 1,4 l



	Ilgis [mm]	Plotis [mm]	Aukštis [mm]	Kiekis pakuotėje [vnt.]	Gaminio kodas	Kaina [EUR/vnt.]
	250	250	330	1	316818	59,00



ACO ketinis lietvamzdžio trapas

Gaminio privalumai

- Skirtas jungti prie lietvamzdžio
- Korpusas pagamintas iš kaliojo ketaus
- Su PVC nešvarumų sieteliu
- K3 apkrovų klasė
- Su kaliojo ketaus pravala
- Vertikalus 110 mm ištekėjimas



2

	Ilgis [mm]	Plotis [mm]	Aukštis [mm]	Kiekis pakuotėje [vnt.]	Gaminio kodas	Kaina [EUR/vnt.]
	158	158	235	1	5217.90.00	209,00

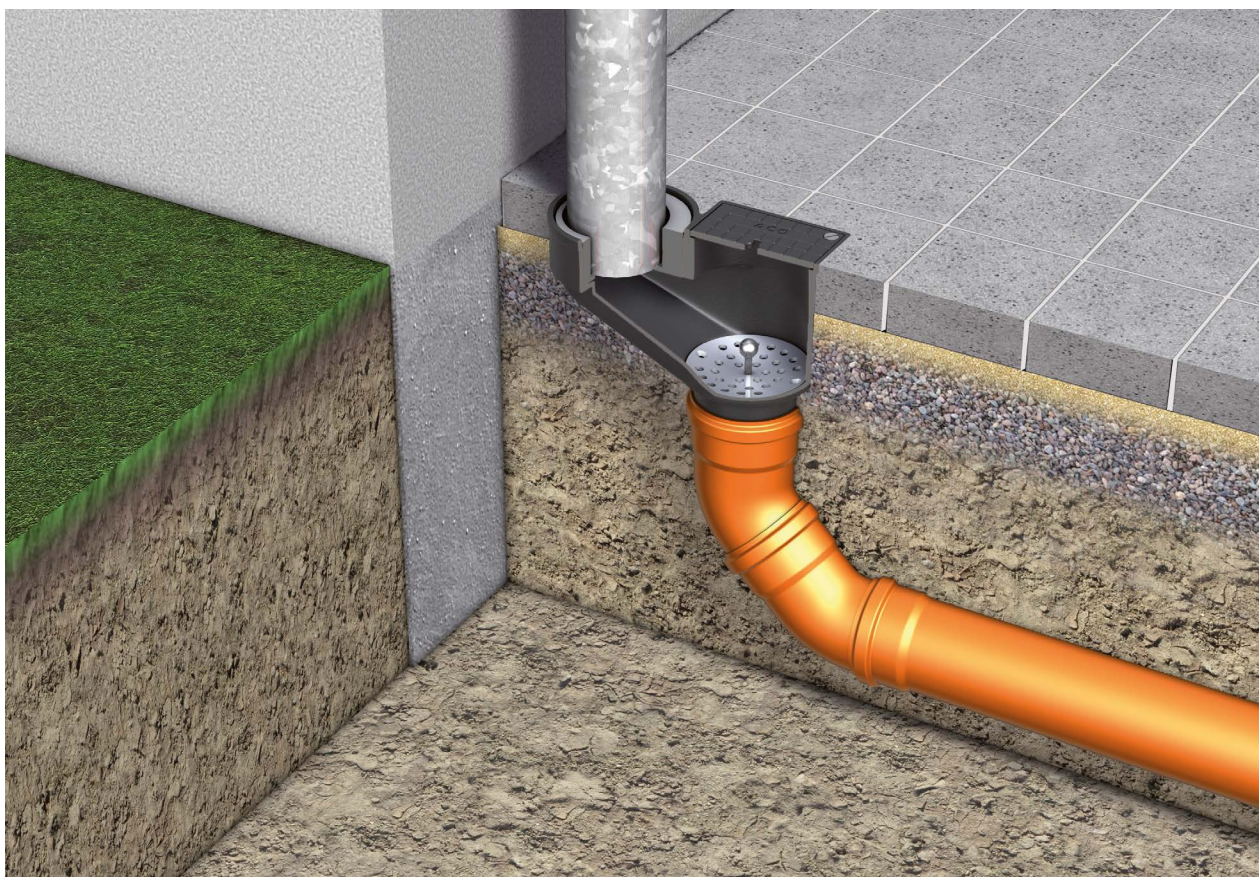



ACO. we care for water

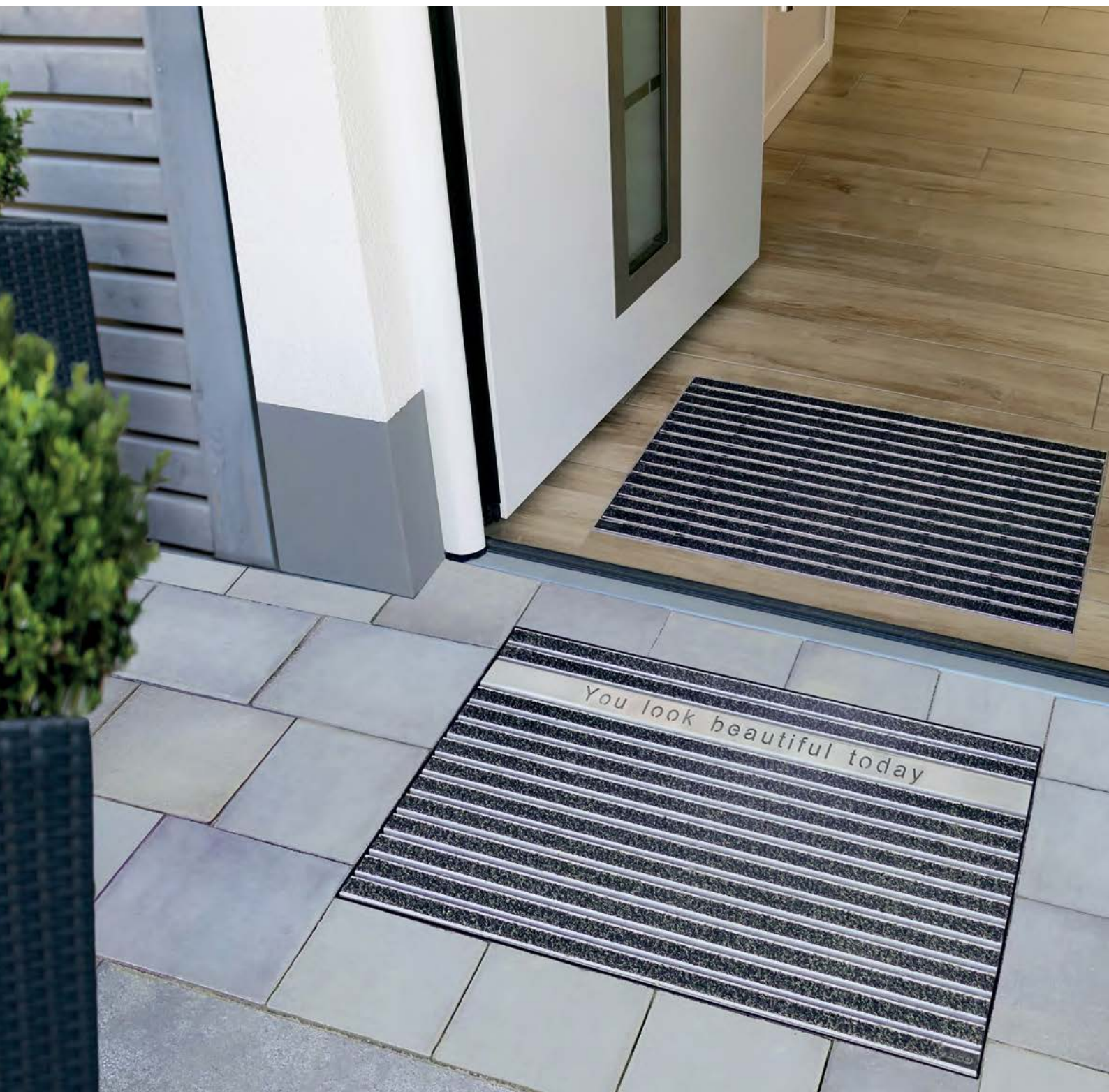

3

Batų valymosi įranga

Grotelės įėjimams į namus



ACO Vario 2.0 vonelė

Gaminio privalumai

- Modulinė sistema
- Keturi išmušami prijungimo prie kanalizacijos ruošiniai
- Reikalingas tik vienas prijungimas prie kanalizacijos naudojant greta kelias voneles
- Lygus, lengvai nuvalomas gaminio paviršius
- Nėra korozijos

- Komplekte yra papildomi laikantieji nerūdijančiojo plieno profiliai
- Skirta montavimui pastatų išorėje
- Medžiaga:
 - Pagrindinis korpusas: polimerbetonis
 - Kampai: polipropilenas
 - Briaunos: polipropilenas
- Apkrovų klasė: iki B125



Ilgis	Plotis	Aukštis	Svoris	Kiekis pakuotėje	Gaminio kodas	Kaina
[mm]	[mm]	[mm]	[kg]	[vnt.]		[EUR/vnt.]
600	400	80	9,2	20	3003044	73,00
600	600	80	14,9	20	3003043	91,00
750	500	80	14,9	20	3003042	91,00
1000	500	80	20,2	10	3003041	121,00

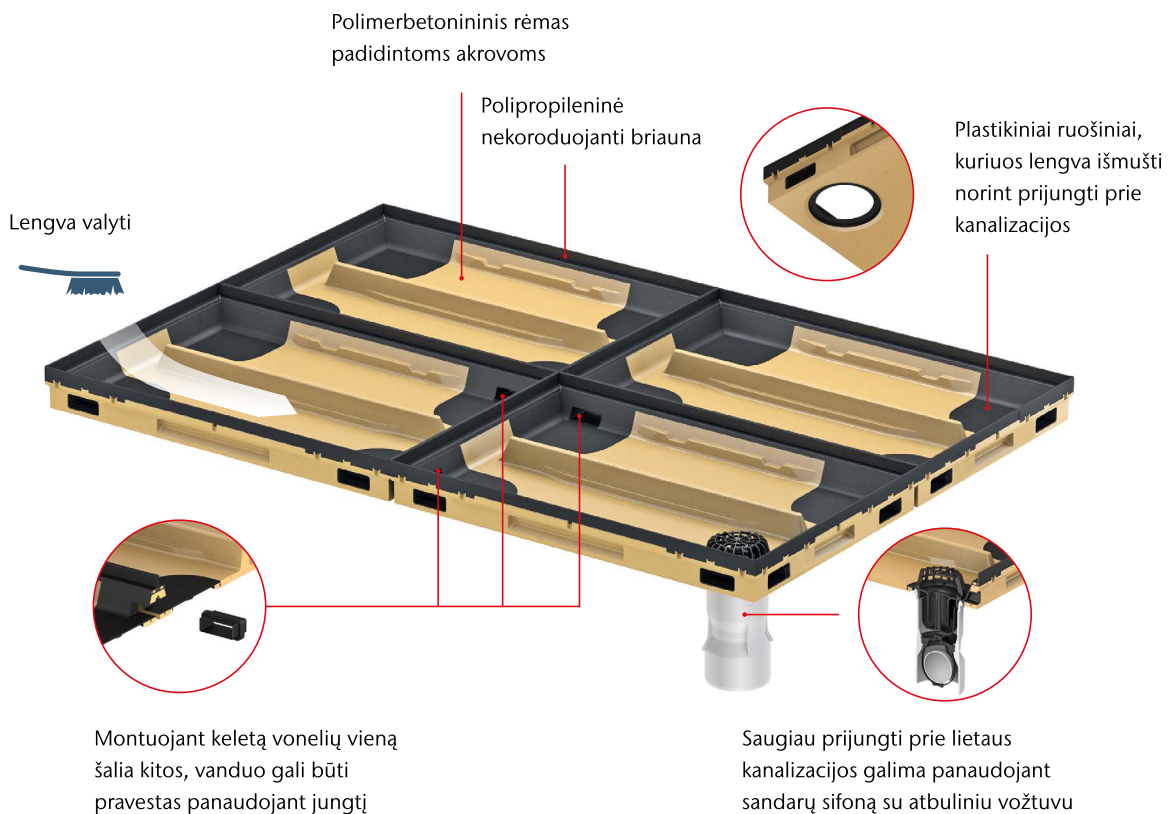

ACO Vario polimerbetoninė vonelė

Gaminio privalumai

- Pagaminta iš patvarių medžiagų
- Galima kloti bet kurias groteles be papildomų atramų

- Tinka naudoti pastatų išorėje
- Medžiaga: polipropilenas
- Apkrovų klasė: pėstiesiems
- Prijungimas prie lietaus kanalizacijos 110 mm vamzdžiu



Ilgis [mm]	Plotis [mm]	Aukštis [mm]	Svoris [kg]	Kiekis pakuotėje [vnt.]	Gaminio kodas	Kaina [EUR/vnt.]
600	400	80	11,4	20	00398	66,00
750	500	80	16,6	20	00399	83,00
1000	500	80	22,7	20	00400	110,00

ACO Vario Light polipropileninė vonelė

Gaminio privalumai

- Jokios korozijos
- Mažas svoris

- Tinka naudoti pastatų išorėje
- Medžiaga: polipropilenas
- Apkrovų klasė: pėstiesiems
- Prijungimas prie lietaus kanalizacijos 110 mm vamzdžiu



Ilgis [mm]	Plotis [mm]	Aukštis [mm]	Svoris [kg]	Kiekis pakuotėje [vnt.]	Gaminio kodas	Kaina [EUR/vnt.]
600	400	75	1,5	20	82400	36,00

ACO Vario stačiakampis aliuminio rėmas

Gaminio privalumai

- Atitinka keraminių plytelių aukštį
- Paprastas montavimas
- Mažas svoris

- Tinka naudoti pastatų viduje
- Medžiaga: aliuminis
- Apkrovų klasė: pėstiesiems



Ilgis [mm]	Plotis [mm]	Aukštis [mm]	Svoris [kg]	Kiekis pakuotėje [vnt.]	Gaminio kodas	Kaina [EUR/vnt.]
600	400	26,5	0,9	4	01995	52,00
600	600	26,5	0,9	4	3008890	56,00
750	500	26,5	1,0	4	01996	56,00
1000	500	26,5	1,1	4	01997	62,00

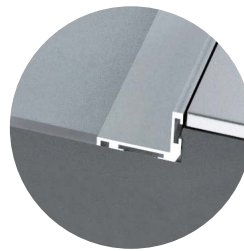

Svarbu: kad grotelės stabiliai pasiklotų ant pagrindo, būtina kad rėmo pado paviršius būtų lygiai su dugno glaistu

ACO Vario cinkuoto plieno rėmas batų valymosi grotelėms





Gaminio privalumai

- Skirtas naudoti pastato viduje ir dengtoje išorėje
- Specialus cinkuoto plieno profiliuotis
- Spalva: natūrali cinkuoto plieno





Ilgis [mm]	Plotis [mm]	Aukštis [mm]	Svoris [kg]	Kiekis pakuotėje [vnt.]	Gaminio kodas	Kaina [EUR/vnt.]
600	400	26	0,85	4	02456	23,00
750	500	26	1,1	4	02457	24,00
1000	500	26	1,3	4	02458	26,00





ACO Vario 2.0 grotelės

	Medžiaga	Ilgis ir plotis [mm]	Aukštis [mm]	Kiekis pakuotėje [vnt.]	Gaminio kodas	Kaina [EUR/vnt.]
Šiurkščios cinkuoto plieno grotelės, atsparumo slydumui klasė R12, skirtos pėstiesiems						
	Cinkuotas plienas	600 x 400	20	20	3003264	41,00
		600 x 600	20	20	3003263	71,00
		750 x 500	20	20	3003262	71,00
		1000 x 500	20	10	3003261	95,00
9 x 31 mm akučių tinklelis						
	Cinkuotas plienas	600 x 400	20	20	01207	41,00
		750 x 500	20	20	01208	71,00
		1000 x 500	20	10	01209	95,00
30 x 30 mm akučių tinklelis, skirtos pėstiesiems						
	Cinkuotas plienas	600 x 400	20	20	82403	29,00
		600 x 600	20	20	3003272	53,00
		750 x 500	20	20	82404	74,00
		1000 x 500	20	10	3003271	94,00
30 x 10 mm akučių tinklelis, apkrovų klasė B 125 pagal LST EN 124. Grotelės montuojamos tik su ACO Vario 2.0 vonele						
	Cinkuotas plienas	600 x 400	20	4	3003268	160,00
		600 x 600	20	4	3003267	246,00
		750 x 500	20	4	3003266	273,00
		1000 x 500	20	4	3003265	326,00
Nerūdijančiojo plieno Design grotelės, skirtos pėstiesiems						
	Nerūdijantis plienas	600 x 400	20	4	3005503	168,00
		600 x 600	20	4	3005505	214,00
		750 x 500	20	4	3005509	236,00
		1000 x 500	20	4	3005511	319,00



ACO Vario 2.0 grotelės pastato išorei ir vidui su nerūdijančiojo plieno laikančiuoju profiliu

	Spalva	Ilgis ir plotis [mm]	Aukštis [mm]	Kiekis pakuotėje [vnt.]	Gaminio kodas	Kaina [EUR/vnt.]
Veltinio juostelės						
	Antracitas	600 x 400	20	4	3008432	116,00
		600 x 600	20	4	3008311	166,00
		750 x 500	20	4	3008434	166,00
		1000 x 500	20	4	3008435	201,00
	Šviesiai pilka	600 x 400	20	4	3008436	116,00
		600 x 600	20	4	3008312	166,00
		750 x 500	20	4	3008438	166,00
		1000 x 500	20	4	3008439	201,00
Veltinio ir šepetio juostelės						
	Antracitas	600 x 400	20	4	3008440	157,00
		600 x 600	20	4	3008313	245,00
		750 x 500	20	4	3008442	245,00
		1000 x 500	20	4	3008443	342,00
Veltinio ir kasetinio tipo šepetio juostelės						
	Šviesiai pilka	600 x 400	20	4	3008444	238,00
		600 x 600	20	4	3008314	357,00
		750 x 500	20	4	3008446	357,00
		1000 x 500	20	4	3008447	467,00
Guminės juostelės						
	Juoda	600 x 400	20	4	3008433	138,00
		600 x 600	20	4	3008310	222,00
		750 x 500	20	4	3008437	222,00
		1000 x 500	20	4	3008441	274,00

ACO Vario grotelės pastato išorei ir vidui

	Spalva	Ilgis ir plotis [mm]	Aukštis [mm]	Kiekis pakuotėje [vnt.]	Gaminio kodas	Kaina [EUR/vnt.]
Veltinio juostelės						
	Antracitas	600 x 400	20	4	01210	95,00
		750 x 500	20	4	01211	147,00
		1000 x 500	20	4	01212	186,00
	Šviesiai pilka	600 x 400	20	4	02180	95,00
		750 x 500	20	4	02181	147,00
		1000 x 500	20	4	02182	186,00
Veltinio ir šepetio juostelės						
	Antracitas	600 x 400	20	4	37160	143,00
		750 x 500	20	4	37161	223,00
		1000 x 500	20	4	37162	311,00
Veltinio ir kasetinio tipo šepetio juostelės						
	Šviesiai pilka	600 x 400	20	4	10702	217,00
		750 x 500	20	4	10703	334,00
		1000 x 500	20	4	10704	445,00
Guminės juostelės						
	Juoda	600 x 400	20	4	01213	123,00
		750 x 500	20	4	01214	198,00
		1000 x 500	20	4	01215	249,00

ACO Vario 2.0 grotelės pastato išorei

	Spalva	Ilgis ir plotis [mm]	Aukštis [mm]	Kiekis pakuotėje [vnt.]	Gaminio kodas	Kaina [EUR/vnt.]
Veltinio juostelės						
	Antracitas	600 x 400	20	4	3008420	208,00
		600 x 600	20	4	3008421	307,00
		750 x 500	20	4	3008422	307,00
		1000 x 500	20	4	3008423	317,00
	Šviesiai pilka	600 x 400	20	4	3008424	208,00
		600 x 600	20	4	3008425	307,00
		750 x 500	20	4	3008426	307,00
		1000 x 500	20	4	3008427	317,00
	Antracitas	600 x 400	20	4	3008428	208,00
		600 x 600	20	4	3008429	307,00
		750 x 500	20	4	3008430	307,00
		1000 x 500	20	4	3008431	317,00



ACO Vario grotelės su individualiu užrašu

- Grotelės skirtos kloti į polimerbetoninę, arba polipropilėninę arba į stačiakampį aliumio rėmą
- Faktiniai grotelių matmenys yra 10 mm mažesni, nei pateikta, dėl galimybės pakloti į vonelę arba rėmą
- Pritaikymas: tiek pastato išorėje, tiek ir viduje
- Apkrovų klasė: pėstiesiems



Spalva	Ilgis ir plotis [mm]	Aukštis [mm]	Maksimalus raidžių skaičius	Kiekis pakuotėje [vnt.]	Gaminio kodas	Kaina [EUR/vnt.]
Veltinio juostelės						
Antracitas	600 x 400	20		1	3010085	236,00
	600 x 600	20		1	3010087	309,00
	750 x 500	20		1	3010088	309,00
	1000 x 500	20		1	3010089	403,00
Raidės / ženklų kaina						
					10708	9,00

36 mm
Äg





Originalus dydis

abcdefghijklmnop
qrstuvwxyz äüö

ABCDEFGHIJKLMN O P
QRSTUVWXYZ ÄÜÖ

0123456789 ß&

ACO Vario 2.0 priedai

	Aprašymas	Tinka	Kiekis pakuotėje [vnt.]	Gaminio kodas	Kaina [EUR/vnt.]
	ACO Vario 2.0 kištukinė vonelių jungtis <ul style="list-style-type: none"> ■ Vandens pratekėjimui iš vienos vonelės į kitą ■ Reikalinga tik jungiant vones tarpusavyje 	■ Vario 2.0 vonelei	10	3003279	3,00
	ACO Vario 2.0 vertikalaus ištekėjimo adapteris <ul style="list-style-type: none"> ■ Sandariam prijungimui prie nuotekų tinklo ■ Su lapų tinkleliu ■ Be sifono ir be atbulinio vožtuvo 	■ Vario 2.0 vonelei	20	3005092	19,00
	ACO Vario 2.0 sifonas vertikalaus ištekėjimo adapteriui <ul style="list-style-type: none"> ■ Apsauga nuo nemalonių kvapų ■ Montuojamas į ištekėjimo adapterį 3005092 	■ Ištekėjimo adapteriui 3005092	50	310073	15,00
	ACO Vario 2.0 atbulinis vožtuvas vertikalaus ištekėjimo adapteriui <ul style="list-style-type: none"> ■ Montuojamas į ištekėjimo adapterį 3005092 ■ Montuojamas tik kartu su sifonu 310073 	■ Ištekėjimo adapteriui 3005092	20	310068	21,00
Nerūdijančiojo plieno laikantysis profilis, montuojamas ACO Vario 2.0 vonelėje					
	<input type="checkbox"/> Ilgis 400 mm	■ 600 x 400 mm grotelės	1	3008448	25,00
	<input type="checkbox"/> Ilgis 500 mm	■ 750 x 500 mm ir 1000 x 500 mm grotelės	1	3008450	29,00
	<input type="checkbox"/> Ilgis 600 mm	■ 600 x 600 mm grotelės	1	3008453	33,00

ACO Vario 2.0 šviesos įranga

Gaminio privalumai

- Moderni LED technika
- RGB-W šviesa
- Saugumo klasė IP 68

- Tinka Vario 2.0 vonelei
- Reikalinga įtampa: 24 V DC
- Su 5 m kabeliu prijungimui prie elektros tinklo
- Galimas prijungimas prie „išmanaus namo“ sistemos



Gaminys	Spalva	Ilgis ir plotis [mm]	Kiekis	Gaminio kodas	Kaina
			pakuotėje [vnt.]		
 Anoduotas aliuminio profilis su LED juosta	RGB-W	600 x 400	1	3009977	254,00
		600 x 600	1	3009978	271,00
		750 x 500	1	3009979	271,00
		1000 x 500	1	3009980	290,00

Priedai

Aprašymas	Tinka	Kiekis pakuotėje [vnt.]	Gaminio kodas	Kaina [EUR/vnt.]
ACO Vario 2.0 šviesos įrangos valdymo prietaisai <ul style="list-style-type: none"> □ 24 voltų nuolatinė srovė, viso iki 144 vatų □ 4 laisvai konfigūruojami kanalai ■ Maitinimo šaltinis <ul style="list-style-type: none"> □ 60 W □ IP 20 □ 220-240 V AC/ 50, 60 Hz □ 24 V , 0,6 W (max. 2500 mA) 	Vario 2.0 šviesos įranga	1	3009984	403,00



ACO Vario grotelės su rėmu

- Pateikti matmenys yra išoriniai rėmo išmatavimai
- Grotelių išmatavimai yra 10 mm mažesni nei pateikti matmenys
- Rėmas yra su ankeriais betonavimui
- Apkrovų klasė: tik pėstiesiems

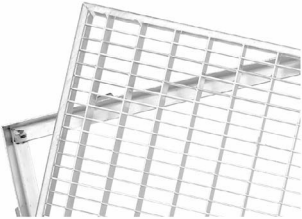

	Medžiaga	Matmenys			Kiekis pakuotėje [vnt.]	Gaminio kodas	Kaina [EUR/vnt.]
		Ilgis	Plotis	Aukštis			
		[mm]	[mm]	[mm]			
30 x 30 mm akučių tinklelis, grotelės skirtos pėstiesiems							
	Cinkuotas plienas	600	400	23	20	03490	45,00
		800	400	23	20	03491	64,00
			500	23	20	03492	84,00
		1000	400	23	20	03493	88,00
			500	23	20	03494	88,00
		250	34	20	03495	84,00	
30 x 10 mm akučių tinklelis, grotelės skirtos pėstiesiems							
	Cinkuotas plienas	600	400	23	20	03496	63,00
		700	400	23	20	03497	89,00
		800	400	23	20	03498	78,00
			500	23	20	03499	103,00
		1000	400	23	20	82020	116,00
			500	23	20	82021	149,00

ACO Vario batų valymosi kilimėlių ir rėmų komplektai

Gaminio privalumai

- Dėl 12 mm aukščio montavimas yra labai paprastas
- Įrengiama plytelių klojimo metu
- Saugu, nes kilimėlis įspaudžiamas į rėmelį

- Skirtas montavimui pastato viduje
- Apkrovų klasė: pėstiesiems

	Spalva	Matmenys			Kiekis pakuotėje [vnt.]	Gaminio kodas	Kaina [EUR/vnt.]
		Ilgis	Plotis	Aukštis			
		[mm]	[mm]	[mm]			
Veltinio juostelės							
	Antracitas	600	400	12	4	37250	104,00
		750	500	12	4	37255	153,00
	Šviesiai pilka	600	400	12	4	37251	104,00
		750	500	12	4	37256	153,00



ACO Vario specialių matmenų ir dizaino grotelės įėjimams į pastatus

Specialaus dizaino grotelės gaminamos pagal architektų ir klientų poreikius. Galimos įvairių matmenų ir išvaizdos grotelės su veltinio arba gumos juostelėmis, įkljuotomis aliuminio rėmelyje.

Išskirtinio dizaino grotelės skirtos pėsčiųjų eismui, ant jų nerekomenduojama važiuoti ratinėms transporto priemonėms.

Dėl papildomos informacijos prašome kreiptis į ACO.

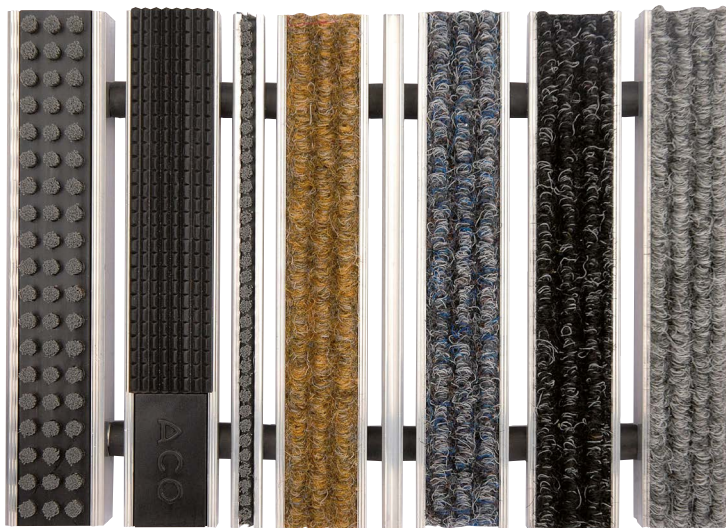



ACO. we care for water



4

ACO Self[®] infiltracija ir akumulacija

Koriai, talpos ir trapai



ACO Rain4me lietaus vandens kaupimo talpos

Gaminio privalumai

- Atsparumas įšalui
- Atsparumas gruntiniam vandeniui (jei sumontuota pagal reikalavimus)
- Sienelių storis: apie 8 mm

- Juodas polietilenas (PE-LLD)
- Talpos tūriai: 3,3m³, 4,7m³ ir 6,5m³
- Galima pasirinkti vieną iš keturių sistemų: Garden Basic, Garden Plus, House and Garden Compact, House and Garden Professional
- Visi komplekto komponentai taip pat tiekiami ir atskirai

ACO Rain4me cisternos būna 3.300 l, 4.700 l ir 6.500 l. Dėl savo formos ir konstrukcinio stabilumo šios talpos yra atsparios gruntinio vandens poveikiui ir įšalui.

Talpos yra pagamintos iš aukštos kokybės polietileno. Specialios sutvirtinančios briaunos užtikrina maksimalų struktūrinį stabilumą.

Parinkus tinkamą liuką, virš cisternos gali važinėti lengvasis automobilis.



**25 metų
garantija**

**Pagaminta
Vokietijoje**

ACO Rain4me Garden Plus cisterna su siurbliu talpoje



ACO Rain4me House and Garden Professional cisterna su siurbliu namo viduje





ACO Rain4me Garden Basic lietaus vandens kaupimo talpa

Gaminio privalumai

- Įtekančio vandens srovės slopinimas
- Plūduriuojantis išsiurbimo filtras
- Patogus žarnos prijungimas per vandens tiekimo dėžutę
- Paprastas montavimas (siurblys talpos išorėje)
- Talpa atspari gruntiniam vandeniui (jei sumontuota pagal reikalavimus)

- Komplekto sudėtis:
 - šachta su A15 liuku
 - stogo latako tinklelis, 20 m
 - cisterna
 - įtekančio srauto slopintuvas
 - plūduriuojantis išsiurbimo filtras
 - persipildymo sifonas
 - siurblys (montuojamas talpos išorėje)
- Vandens tiekimo dėžutė



	Matmenys			Apkrovų klasė	Gaminio kodas	Kaina
	Ilgis [mm]	Plotis [mm]	Aukštis [mm]			
Bendra talpa: 3.300 l						
	2400	1500	2300	Galima vaikščioti (iki 200kg)	103900	Pagal užklausimą
Bendra talpa: 4.700 l						
	2300	1800	2460	Galima vaikščioti (iki 200kg)	103901	Pagal užklausimą
Bendra talpa: 6.500 l						
	2300	2100	2650	Galima vaikščioti (iki 200kg)	103902	Pagal užklausimą



ACO Rain4me Garden Plus lietaus vandens kaupimo talpa

Gaminio privalumai

- Įtekančio vandens srovės slopinimas
- Plūduriuojantis išsiurbimo filtras
- Patogus žarnos prijungimas per vandens tiekimo dėžutę
- Siurblys talpos viduje, gali ten būti ir žiemos metu
- Talpa atspari gruntiniam vandeniui (jei sumontuota pagal reikalavimus)

- Komplekto sudėtis:
 - šachta su A15 liuku
 - stogo latakų tinklelis, 20 m
 - cisterna
 - įtekančio srauto slopintuvas
 - plūduriuojantis išsiurbimo filtras
 - persipildymo sifonas
 - siurblys (montuojamas talpos viduje)
- Vandens tiekimo dėžutė
- Cisterna
 - medžiaga: juodas polietilenas (PE-LLD)
 - pagaminta Vokietijoje



	Matmenys			Apkrovų klasė	Gaminio kodas	Kaina [EUR/vnt.]
	Ilgis	Plotis	Aukštis			
	[mm]	[mm]	[mm]			
Bendra talpa: 3.300 l						
	2400	1500	2300	Galima vaikščioti (iki 200kg)	103910	Pagal užklausimą
Bendra talpa: 4.700 l						
	2300	1800	2460	Galima vaikščioti (iki 200kg)	103911	Pagal užklausimą
Bendra talpa: 6.500 l						
	2300	2100	2650	Galima vaikščioti (iki 200kg)	103912	Pagal užklausimą



ACO Rain4me House and Garden Compact lietaus vandens kaupimo talpa

Gaminio privalumai

- Įtekančio vandens srovės slopinimas
- Vandens valymas stogo latakų tinklelio ir savaime išsivalančio filtro, esančio talpoje, pagalba
- Plūduriuojantis išsiurbimo filtras
- Siurblys talpos viduje, gali ten būti ir žiemos metu
- Talpa atspari gruntiniam vandeniui (jei sumontuota pagal reikalavimus)

- Komplekto sudėtis:
 - šachta su A15 liuku
 - stogo latakų tinklelis, 20 m
 - cisterna
 - įtekančio srauto slopintuvas
 - plūduriuojantis išsiurbimo filtras
 - persipildymo sifonas
 - automatinė lietaus vandens centralė, sujungta su siurbliu, montuojamu talpoje
- Cisterna
 - medžiaga: juodas polietilenas (PE-LLD)
 - pagaminta Vokietijoje



	Matmenys			Apkrovų klasė	Gaminio kodas	Kaina
	Ilgis [mm]	Plotis [mm]	Aukštis [mm]			
Bendra talpa: 3.300 l						
	2400	1500	2300	Galima vaikščioti (iki 200kg)	103920	Pagal užklausimą
Bendra talpa: 4.700 l						
	2300	1800	2460	Galima vaikščioti (iki 200kg)	103921	Pagal užklausimą
Bendra talpa: 6.500 l						
	2300	2100	2650	Galima vaikščioti (iki 200kg)	103922	Pagal užklausimą

ACO Rain4me House and Garden Professional lietaus vandens kaupimo talpa



Gaminio privalumai

- Įtekančio vandens srovės slopinimas
- Vandens valymas stogo latakų tinklelio ir savaime išsivalančio filtro, esančio talpoje, pagalba
- Plūduriuojantis išsiurbimo filtras
- Siurblys namo viduje
- Galimybė prijungti unitazą ir skalbyklę
- Sutaupoma skalbimo miltelių iki 50%
- Talpa atspari gruntiniam vandeniui (jei sumontuota pagal reikalavimus)

- Komplekto sudėtis:
 - šachta su A15 liuku
 - stogo latakų tinklelis, 20 m
 - įtekančio srauto slopintuvas
 - plūduriuojantis išsiurbimo filtras
 - persipildymo sifonas
 - automatinė lietaus vandens centralė, sujungta su siurbliu, montuojamu namo viduje¹
- Cisterna
 - medžiaga: juodas polietilenas (PE-LLD)
 - pagaminta Vokietijoje



Svarbu: atstumas tarp cisternos ir centralės negali būti didesnis kaip 10 m, o aukščių skirtumas ne didesnis kaip 4 m. Esant atstumui tarp 10 ir 25 m, galima naudoti papildomą siurblį (prekės kodas 103204)

	Matmenys			Apkrovų klasė	Gaminio kodas	Kaina
	Ilgis [mm]	Plotis [mm]	Aukštis [mm]			
Bendra talpa: 3.300 l						
	2400	1500	2300	Galima vaikščioti (iki 200kg)	103930	Pagal užklausimą
Bendra talpa: 4.700 l						
	2300	1800	2460	Galima vaikščioti (iki 200kg)	103931	Pagal užklausimą
Bendra talpa: 6.500 l						
	2300	2100	2650	Galima vaikščioti (iki 200kg)	103932	Pagal užklausimą

ACO Stormbrixx infiltracinė talpa

Gaminio privalumai

- Paprastai montuojama sistema
- Stabilumas dėl konusinės korpuso kolonų formos
- Užpildymas vandeniu – 95%

- Skirtas lietaus vandeniui infiltruoti į gruntą
- Infiltracinės talpos komplekto sandara (3,3 m³):
 - korpusai × 16 vnt.
 - šoniniai skydai × 20 vnt.
 - dangčiai × 16 vnt.
 - adapteriai DN100 vamzdžiams prijungti × 2 vnt.

Ilgis	Matmenys		Kiekis pakuotėje	Gaminio kodas	Kaina
	Plotis	Aukštis			
[mm]	[mm]	[mm]	[vnt.]		[EUR/vnt.]

ACO Stormbrixx infiltracinės talpos komplektas



Kvadratinė talpa			1	103213	Pagal užklausimą
Ilgis	Plotis	Aukštis			
2,40	2,40	0,62			
Pailga talpa					
2,40	2,40	0,62			

Didžiausias drenuojamas plotas vienam ACO Stormbrixx komplektui

	Grunto tipas			
	Žvyras	Smulkus žvyras	Smulkus smėlis	Užterštas smėlis
Talpos komplektas, prekės kodas 103213	250 m ²	140 m ²	120 m ²	80 m ²

Lietaus intensyvumas 200 l/s/ha

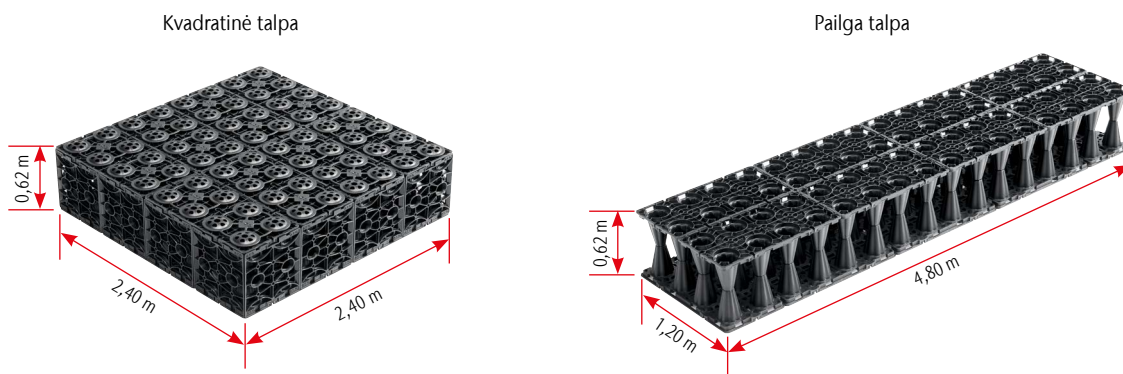

Montavimas

- Montuojant talpą būtina naudoti geotekstilę. Į talpą turi patekti tik švarus lietaus vanduo.
- Grunto sluoksnis virš talpos turi būti ne mažesnis nei 100 cm ir nedidesnis nei 180 cm.
- Galima montuoti eismo zonoje.

ACO infiltraciniai trapai

Gaminio privalumai

- Paprastas ir pigus sprendimas
- Jokių nemalonių kvapų, sklindančių iš kanalizacijos
- Greitai ir paprastai montuojama sistema
- Su nešvarumų indu
- Nereikia jungti prie kanalizacijos
- Talpa – 11 l



Ilgis	Plotis	Aukštis	Grotelių tipas	Grotelių medžiaga	Kiekis pakuotėje	Gaminio kodas	Kaina
[mm]	[mm]	[mm]			[vnt.]		[EUR/vnt.]
256	256	580	Juostinės	Kalusis ketus	8	406481	94,00



ACO žolės korys

Gaminio privalumai

- Vandens pralaidumas. Ant paviršiaus nesilaiko lietaus vanduo, nereikalingas vandens surinkimas
- Akučių dydis tinkamas vejai auginti
- Paprasta montuoti, nedidelis svoris – 5 kg/m²

- Užpildytas korys atlaiko iki 250 t/m² apkrovą pagal DIN 53454
- 10 m² reikalingi 44,2 vnt. korio
- Skiriamąja juosta paprasta ženklinti parkavimo vietas
- Pagamintas iš perdirbto poliolefino junginio
- Didžiausias leistinas paviršiaus nuolydis – 5%



Aprašymas	Matmenys			Kiekis pakuotėje [vnt.]	Gaminio kodas	Kaina [EUR/vnt.]
	Ilgis	Plotis	Aukštis			
	[mm]	[mm]	[mm]			
ACO korys, 4,42 vnt./m ²	580	390	38	220	81070	4,00

Priedai

Aprašymas	Tinka	Kiekis pakuotėje [vnt.]	Gaminio kodas	Kaina
				[EUR/vnt.]
 <p>Skiriamoji juosta</p> <ul style="list-style-type: none"> ■ 10 vnt. pakuotėje ■ Spalva: balta ■ Medžiaga: plastikas ■ Pakanka paženklini 1 m 	■ ACO žolės koriui	100	81072	10,00

ACO apsauginio žolės korio įrengimas

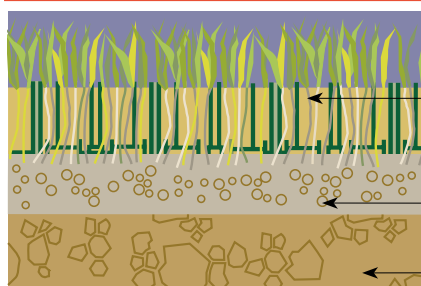

- ACO apsauginis žolės korys su dirvožemio sluoksniu arba žvirgždu
- 3–5 cm storio išlygintas smėlio (su žeme) sluoksnis
- Kietas pagrindas

ACO žolės korio elementų išdėstymas

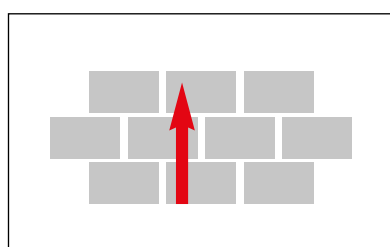

Teisingai

Rodyklė nurodo transporto judėjimo kryptį

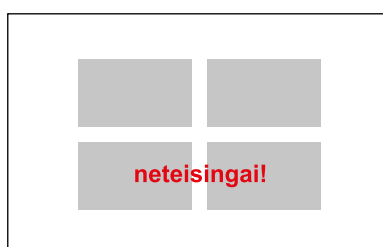

Neteisingai

ACO prekybinis stendas







ACO skaldos korys su geotekstile

Gaminio privalumai

- Vandens pralaidumas. Ant paviršiaus nesilaiko lietaus vanduo, nereikalingas vandens surinkimas.
- Saugus pagrindas sodo baldams
- Stabilumas. Danga gali važinėti dviračiai ir lengvieji automobiliai

- 10 m² reikalingi 5,6 vnt. korio
- Skirtas skaldos bei birių medžiagų paviršių stabilizavimui
- Pagamintas iš polipropileno
- Didžiausias leistinas paviršiaus nuolydis: 10%

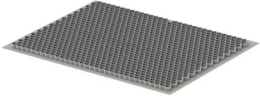

Aprašymas	Matmenys			Apkrova [t/m ²]	Medžiaga	Kiekis pakuotėje [vnt.]	Gaminio kodas	Kaina [EUR/vnt.]
	Ilgis [mm]	Plotis [mm]	Aukštis [mm]					
Balta spalva, pėstiesiems ir lengvajam transportui								
	1176	1535	30	300	Polipropilenas	17	281093	38,00
Juoda spalva, pėstiesiems ir lengvajam transportui								
	1176	1535	30	300	100% perdirbamas plastikas (PP)	17	281092	38,00
Pilka spalva, pėstiesiems ir lengvajam transportui								
	1176	1535	30	300	100% perdirbamas plastikas (PP)	17	281095	38,00
Balta spalva, sunkiam transportui								
	1176	1535	40	450	Polipropilenas	17	281094	52,00

ACO skaldos korio įrengimas

Optimaliausia skaldos frakcija yra 8/16 mm

Pagrindo paruošimas

Pagrindo sluoksniai turi būti parinkti atsižvelgiant į vietos sąlygas ir tinkamumą numatyta apkrovai. Apibendrinant, pagrindo sluoksniai turi tenkinti toliau pateiktus reikalavimus:



Pėsčiųjų ir dviračių takams reikalingas 10 cm storio smėlio pagrindas.



Lengvųjų automobilių apkrovoms atlaikyti ruošiamas 15–25 cm stambaus žvyro pagrindas, ant kurio pilamas ir sutankinamas 4–6 cm smėlio sluoksnis.



Priedai

Aprašymas	Pritaikymas	Kiekis pakuotėje [vnt.]	Gaminio kodas	Kaina [EUR/vnt.]
<p>Plieninės vinys</p> <ul style="list-style-type: none"> ■ 50 vnt. ■ Esant apie 5 % nuolydžiui reikia 12 vnt. vinių ■ Esant iki 10 % nuolydžiui reikia 24 vnt. vinių 	<ul style="list-style-type: none"> ■ ACO skaldos korys 	1	81073	35,00

Korio spalvos derinimo su skalda pavyzdžiai



Balta skalda
+ ACO skaldos korys baltas



Geltona skalda
+ ACO skaldos korys baltas

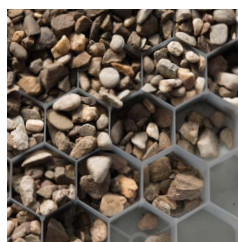

Marga skalda
+ ACO skaldos korys pilkas



Granitinė skalda
+ ACO skaldos korys pilkas



Lavos skalda
+ ACO skaldos korys juodas



Baltas, pilkas ir juodas 300 t/m²
 apkrovos korys skirtas pėsčiųjų, dviračių bei neintensyviai lengvųjų automobilių eismui:

- maksimali ašies apkrova 2,2 t
- bendras automobilio svoris iki 3,5 t



Baltas 450 t/m²
 apkrovos korys skirtas sunkių automobilių eismui:

- maksimali ašies apkrova 10 t
- bendras automobilio svoris iki 16 t



ACO vejos bortas

Gaminio privalumai

- Paprasta montuoti
- Suapvalinti kraštai
- Komplektuojami su vinimis ir sujungimo varžtais



Aprašymas	Matmenys			Kiekis pakuotėje	Gaminio kodas	Kaina
	Ilgis [mm]	Plotis [mm]	Aukštis [mm]			
Corten plieno bortas, 5 vnt./kompl.						
Cink. plieno bortas, 5 vnt./kompl.				Pagal specialų projektą		
Nerūdijančiojo plieno bortas, 5 vnt./kompl.						



ACO DrinkCooler gėrimų šaldiklis

Gaminio privalumai

- Nereikalinga elektra
- 3 – 9 laipsniai visus metus
- Tinka įvairios talpos skardinėms

- Sraigtinio grąžto pagalba įkasamas į 100 cm gylį
- Apie 10cm šaldiklio turi likti virš žemės paviršiaus
- Tinka 0,33, 05 ir 0,56 l talpos skardinėms
- Vamzdžio medžiaga: plastikas
- Pritaikomas sode, kieme, futbolo aikštėje ir kitur
- Visada pirmiausia išimama apatinė (vėsiausia) skardinė



Gaminys	Išorinio vamzdžio medžiaga	Spalva	Ilgis	Kiekis pakuotėje	Gaminio kodas	Kaina
			[mm]	[vnt.]		[EUR/vnt.]
ACO DrinkCooler Plastic	Plastikas	Juoda	1100	63	6808550	32,00



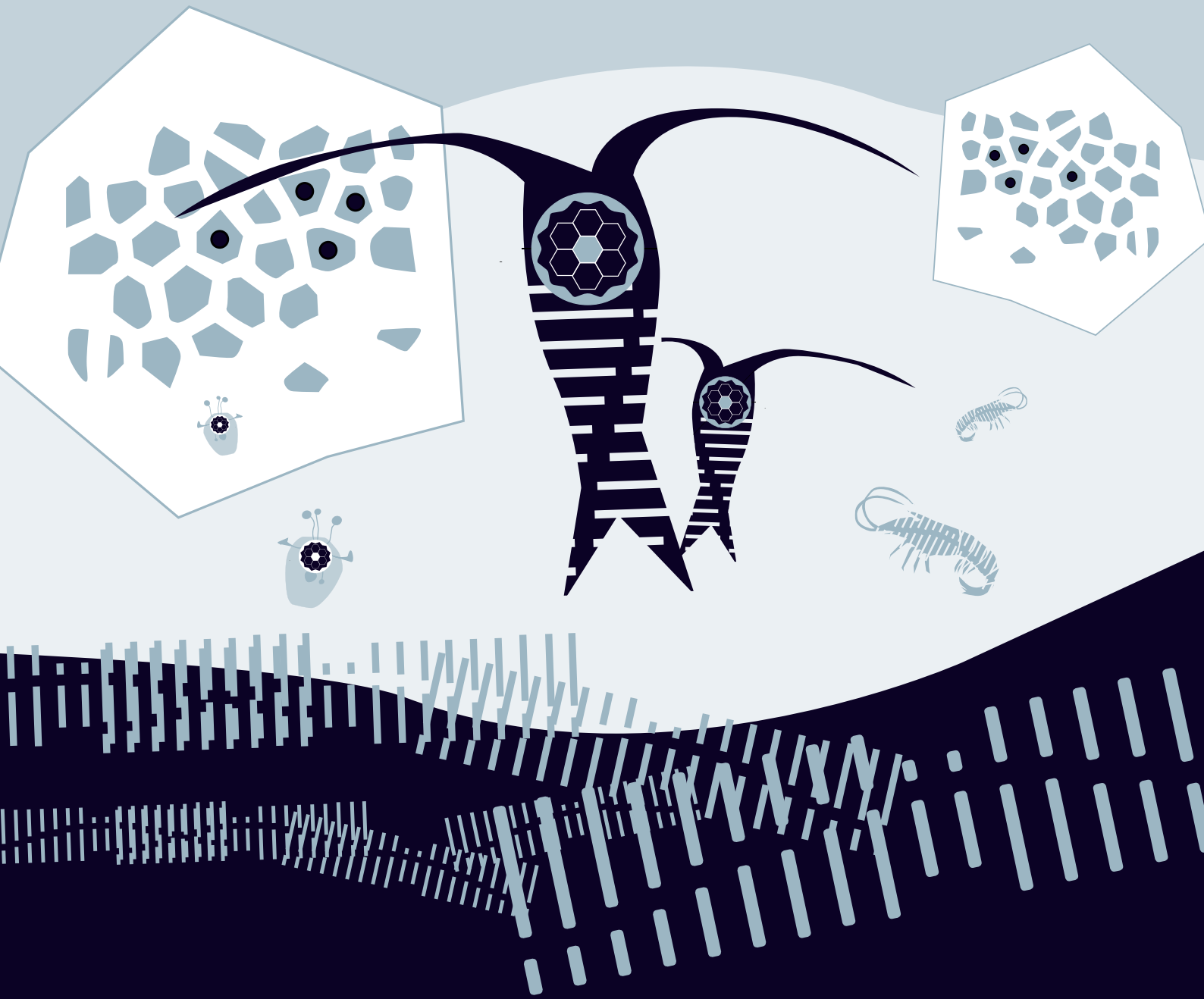
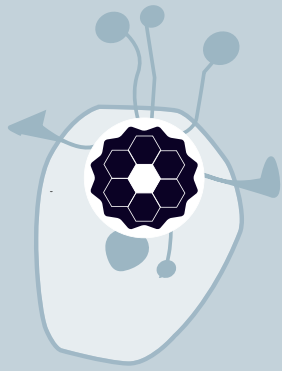

ACO. we care for water



5

ACO apžiūros liukai

Kiemui ir namui



ACO UNIFACE GS/SS apžiūros liukai, užpildomi betonu

Gaminio privalumai

- Valcuoti cinkuoto plieno profiliuočiai gaminami iš inovatyvios medžiagos UltrasSTEEL®, kuri leidžia sumažinti gaminio svorį, bet išlaiko gaminio stiprumą, stabilumą ir standumą
- Valcuoti nerūdijančio plieno profiliuočiai gaminami iš 2 mm storio standartinių plieno lakštų
- Dvigubas tarpiklis užtikrina sandarumą vandeniui ir kvapams



A x B [mm]	C x D [mm]	Apkrovų klasė pagal EN 1253	Svoris [kg]	Nerūdijantis plienas		Cinkuotas plienas	
				Gaminio kodas	Kaina [EUR/vnt.]	Gaminio kodas	Kaina [EUR/vnt.]
Rėmo aukštis – 82,5 mm, dangčio gylis – 70 mm, dangos storis – 15 mm							
300 x 300	410 x 410	C250	9,26	415887	486,00	415858	351,00
400 x 400	510 x 510	C250	11,89	415888	546,00	415859	360,00
400 x 600	510 x 710	C250	14,65	415889	620,00	415860	405,00
450 x 450	560 x 560	M125	13,55	415890	585,00	415861	381,00
500 x 500	610 x 610	M125	14,79	415891	621,00	415862	384,00
600 x 600	710 x 710	M125	18,05	415892	693,00	415863	411,00
600 x 800	710 x 910	M125	23,66	415893	812,00	415864	493,00
600 x 1000	710 x 1110	M125	27,56	415894	909,00	415865	537,00
600 x 1200	710 x 1310	M125	31,47	415895	990,00	415866	572,00
635 x 635	745 x 745	L15	21,50	415896	749,00	415867	450,00
700 x 700	810 x 810	L15	23,84	415897	808,00	415868	476,00
800 x 800	910 x 910	L15	28,40	415898	893,00	415869	507,00
800 x 1000	910 x 1110	L15	33,09	415899	1006,00	415870	577,00
1000 x 1000	1110 x 1110	L15	38,58	415900	1104,00	415871	597,00
Rėmo aukštis – 82,5 mm, dangčio gylis – 110 mm, dangos storis – 15 mm							
450 x 450	560 x 560	C250	13,71	415901	642,00	415872	435,00
500 x 500	610 x 610	C250	14,96	415902	678,00	415873	451,00
600 x 600	710 x 710	C250	18,31	415903	738,00	415874	462,00
600 x 800	710 x 910	C250	24,31	415904	888,00	415875	554,00
600 x 1000	710 x 1110	C250	28,81	415905	974,00	415876	587,00
635 x 635	745 x 745	M125	21,34	415906	820,00	415877	507,00
700 x 700	810 x 810	M125	24,33	415907	873,00	415878	528,00
800 x 800	910 x 910	M125	29,06	415908	963,00	415879	559,00
800 x 1000	910 x 1110	M125	30,90	415909	1077,00	415880	631,00
1000 x 1000	1110 x 1110	M125	39,57	415910	1153,00	415881	651,00
Rėmo aukštis – 82,5 mm, dangčio gylis – 140 mm, dangos storis – 15 mm							
635 x 635	745 x 745	C250	22,35	415911	836,00	415882	516,00
700 x 700	810 x 810	C250	25,26	415912	894,00	415883	540,00
800 x 800	910 x 910	C250	30,06	415913	971,00	415884	555,00
800 x 1000	910 x 1110	C250	26,98	415914	1103,00	415885	639,00
1000 x 1000	1110 x 1110	C250	40,62	415915	1170,00	415886	657,00

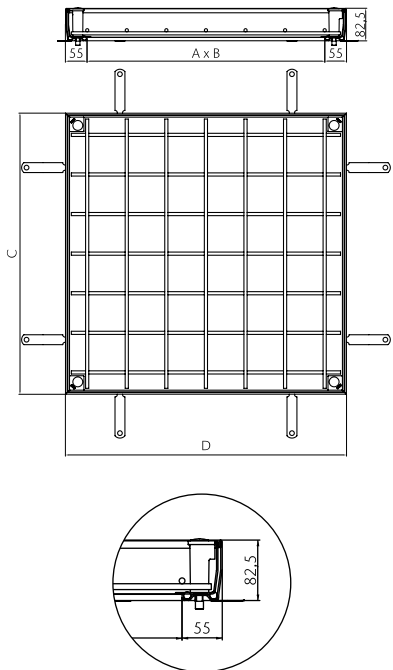

ACO UNIFACE AL apžiūros liukai, užpildomi betonu

Gaminio privalumai

- Estetiška išvaizda
- Deklaruojama apkrovų klasė – iki M125
- Tikslumas dėl mechaninio tvirinimo
- 2+1 tarpiklis užtikrina sandarumą vandeniui, lauko drėgmei, smėliui ir dulkėms
- Paprasta atidaryti
- Paprasta įrengti
- Tikslūs matmenys
- Labai mažos kampų dalys (30 × 30 mm)
- Varinės veržlės neleidžia užsikirsti
- Armatūra optimaliame aukštyje

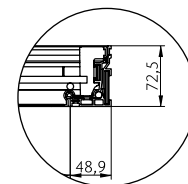
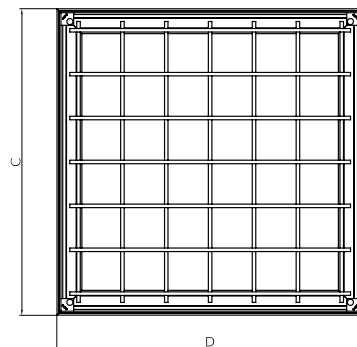
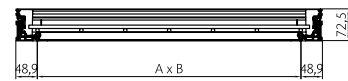

A × B	C × D	Apkrovų klasė pagal EN 1253	Svoris	Gaminio kodas	Kaina
[mm]	[mm]		[kg]		[EUR/vnt.]
Rėmo aukštis – 72,5 mm, dangčio gylis – 70 mm, dangos storis – iki 15 mm					
200 × 200	298 × 298	M125 / 100 kN	3,92	406881	150,00
300 × 300	398 × 398	M125 / 100 kN	5,75	405340	174,00
400 × 400	498 × 498	M125 / 100 kN	7,07	405341	204,00
400 × 600	498 × 698	M125 / 100 kN	8,73	405344	234,00
450 × 450	548 × 548	M125 / 50 kN	7,98	405342	216,00
450 × 600	548 × 698	M125 / 50 kN	9,22	406622	246,00
500 × 500	598 × 598	M125 / 50 kN	9,57	405343	234,00
600 × 600	698 × 698	M125 / 50 kN	11,43	405345	270,00
600 × 750	698 × 848	M125 / 50 kN	12,60	406623	306,00
600 × 800	698 × 898	M125 / 50 kN	12,97	405346	312,00
600 × 900	698 × 998	M125 / 50 kN	14,88	406626	324,00
600 × 1000	698 × 1098	M125 / 50 kN	15,86	405826	342,00
600 × 1200	698 × 1298	M125 / 50 kN	18,43	414953	417,00
635 × 635	733 × 733	L15 / 100 kN	12,06	414952	309,00
675 × 675	773 × 773	L15 / 100 kN	12,60	406624	301,00
700 × 700	798 × 798	L15 / 100 kN	13,08	405347	306,00
750 × 750	848 × 848	L15 / 100 kN	14,11	406625	324,00
800 × 800	898 × 898	L15 / 100 kN	16,14	405348	342,00
800 × 1000	898 × 1098	L15 / 100 kN	19,59	405349	390,00
900 × 900	998 × 998	L15 / 50 kN	19,87	406627	379,00
1000 × 1000	1098 × 1098	L15 / 50 kN	22,90	405350	429,00

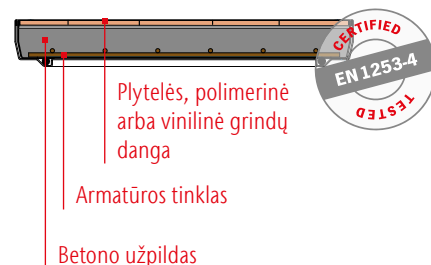

ACO Uniface AL seklūs apžiūros liukai, užpildomi betonu

Gaminio privalumai

- Tinka montuoti plonoje grindų dangoje (50 mm)
- Svoris 30% mažesnis, lyginant su standartiniu aliumininu liuku
- Apkrovų klasė L15, kai užpildyta cementbetonu
- Apkrovų klasė K3, kai išklota plytelėmis (plytelių storis <15 mm)



A x B	C x D	Apkrovų klasė pagal EN 1253	Svoris	Gaminio kodas	Kaina
[mm]	[mm]				
200 x 200	300 x 300	L15 / K3	2,90	415140	136,00
300 x 300	400 x 400		4,21	415141	167,00
400 x 400	500 x 500		5,39	415142	194,00
400 x 600	500 x 700		6,59	415145	231,00
450 x 450	550 x 550		5,84	415143	208,00
500 x 500	600 x 600		6,86	415144	224,00
600 x 600	700 x 700		8,41	415146	258,00
600 x 800	700 x 900		9,63	415149	306,00
600 x 900	700 x 1000		10,65	415151	314,00
600 x 1000	700 x 1100		11,40	415153	346,00
600 x 1200	700 x 1300		12,77	415156	407,00
635 x 635	735 x 735		10,80	415147	290,00
700 x 700	800 x 800		11,82	415148	298,00
800 x 800	900 x 900		15,13	415150	340,00
800 x 1000	900 x 1100		18,02	415154	396,00
900 x 900	1000 x 1000		17,94	415152	369,00
1000 x 1000	1100 x 1100		20,97	415155	454,00

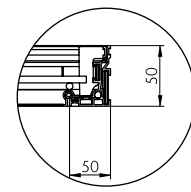
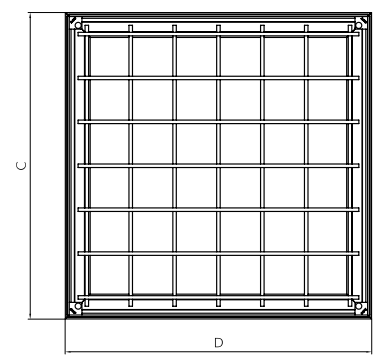
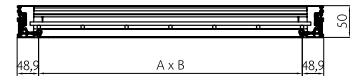

ACO UNIFACE SMART AL apžiūros liukai, užpildomi kompozitu

Gaminio privalumai

- Lengvas dangtis su kompozitiniu užpildu (betonas nereikalingas)
- Apkrovų klasė L15, kai išklota plytelėmis (plytelių storis < 15 mm)
- Dangčio svoris mažesnis perpus, lyginant su AL dangčiu
- Gali sumontuoti vienas žmogus
- Saugus ir greitas montavimas

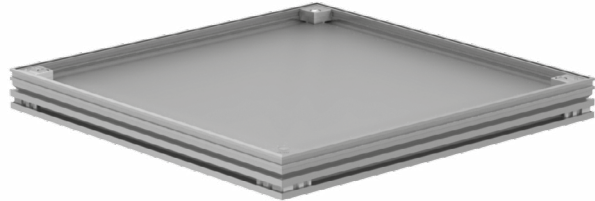

A x B	C x D	Apkrovų klasė pagal EN 1253	Svoris	Gaminio kodas	Kaina
[mm]	[mm]		[kg]		[EUR/vnt.]
Rėmo aukštis – 50 mm, įklijuojamų plytelių storis iki 15 mm					
200 x 200	300 x 300	L15	3,70	415157	198,00
300 x 300	400 x 400	L15	5,68	415158	239,00
400 x 400	500 x 500	L15	7,77	415159	307,00
500 x 500	600 x 600	L15	10,27	415160	369,00
600 x 600	700 x 700	L15	13,16	415161	441,00

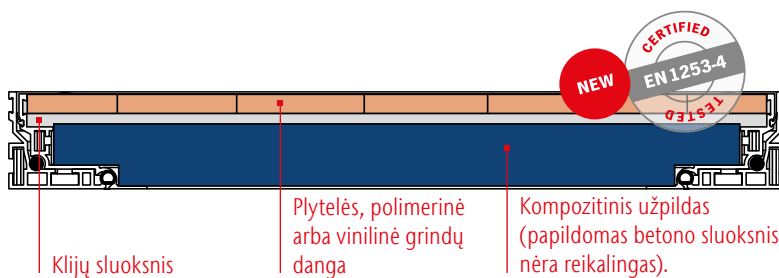
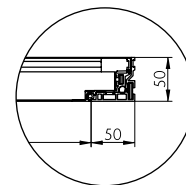
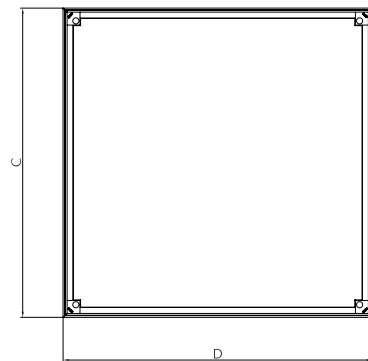
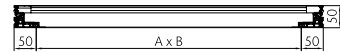

ACO UNIFACE DEEP 35 apžiūros liukai, užpildomi betonu ir paviršiaus danga

Gaminio privalumai

- Atitinka B125 apkrovų klasę pagal EN 124
- Galimi užpildyti iki 35 mm storio plytelėmis, grindiniu ar natūraliu akmeniu
- Dangčio stabilumas rėme užtikrintas savo paties svoriu
- Atsparumas korozijai – karštai cinkuotas plienas (≥60µm cinko) arba ėsdingas rūgštimi nerūdijantis plienas
- Mažos matmenų paklaidos
- Nėra aštrių kampų – padidintas saugumas
- Liukai yra su dviguba tarpine
- Rėmo aukštis – 107 mm



A x B [mm]	C x D [mm]	Apkrovų klasė pagal EN 1253	Svoris [kg]	Nerūdijantis plienas		Cinkuotas plienas	
				Gaminio kodas	Kaina [EUR/vnt.]	Gaminio kodas	Kaina [EUR/vnt.]
300 x 300	410 x 410	B125	11,5	445847	590,00	445846	369,00
400 x 400	510 x 510	B125	14,9	445851	651,00	445850	406,00
500 x 500	610 x 610	B125	18,8	445855	713,00	445854	447,00
600 x 600	710 x 710	B125	22,9	445859	793,00	445858	495,00
700 x 700	810 x 810	B125	29,4	445863	920,00	445862	574,00
800 x 800	910 x 910	B125	34,7	445867	976,00	445866	612,00
900 x 900	1010 x 1010	B125	40,5	445871	1177,00	445870	735,00
1000 x 1000	1110 x 1110	B125	46,6	445875	1226,00	445874	765,00
600 x 1000	710 x 1110	B125	33,9	445879	1030,00	445878	645,00
800 x 1000	910 x 1110	B125	40,3	445883	1133,00	445882	708,00

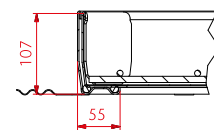
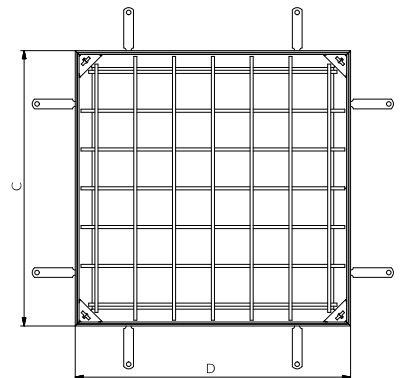
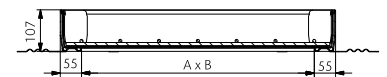

ACO UNIFACE DEEP 65 apžiūros liukai, užpildomi betonu ir paviršiaus danga

Gaminio privalumai

- Atitinka B125 apkrovų klasę pagal EN 124
- galimi užpildyti iki 65 mm storio plytelėmis, grindiniu ar natūraliu akmeniu
- Dangčio stabilumas rėme užtikrintas savo paties svoriu
- Atsparumas korozijai – karštai cinkuotas plienas ($\geq 60\mu\text{m}$ cinko) arba ėsrintas rūgštimi nerūdijantis plienas
- Mažos matmenų paklaidos
- Nėra aštrių kampų – padidintas saugumas
- Liukai yra su dviguba tarpine
- Rėmo aukštis – 137 mm



A x B [mm]	C x D [mm]	Apkrovų klasė pagal EN 1253	Svoris [kg]	Nerūdijantis plienas		Cinkuotas plienas	
				Gaminio kodas	Kaina [EUR/vnt.]	Gaminio kodas	Kaina [EUR/vnt.]
300 x 300	410 x 410	B125	13,3	445887	654,00	445886	409,00
400 x 400	510 x 510	B125	17,2	445891	721,00	445890	451,00
500 x 500	610 x 610	B125	21,3	445895	794,00	445894	496,00
600 x 600	710 x 710	B125	25,8	445899	877,00	445898	546,00
700 x 700	810 x 810	B125	32,7	445903	1013,00	445902	633,00
800 x 800	910 x 910	B125	38,4	445907	1076,00	445906	672,00
900 x 900	1010 x 1010	B125	44,6	445911	1217,00	445910	761,00
1000 x 1000	1110 x 1110	B125	51,1	445915	1271,00	445914	795,00
600 x 1000	710 x 1110	B125	37,6	445919	1076,00	445918	672,00
800 x 1000	910 x 1110	B125	44,4	445923	1176,00	445922	734,00

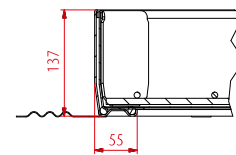
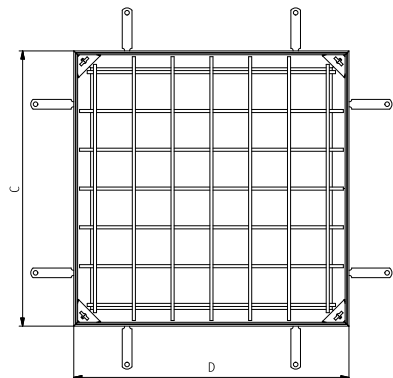
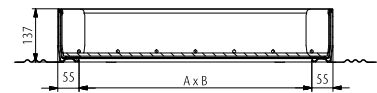

ACO PAVING GS 80 apžiūros liukai laukui, užpildomi trinkelėmis

Gaminio privalumai

- Išbandytas ir sertifikuotas pagal EN 124
- Nepralaidus vandeniui ir kvapams
- Atsparus korozijai
- Patikimas ir paprastai įrengiamas
- Garantuojama keliamoji galia
- Liukai 80 mm aukščio trinkelėmis
- Trinkelių svoris užtikrina, jog vaikas neatidarys liuko

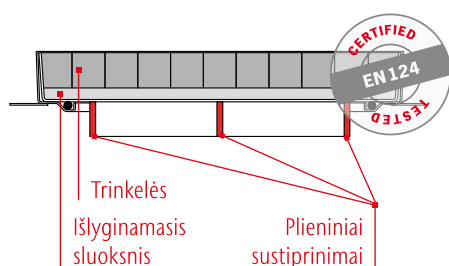
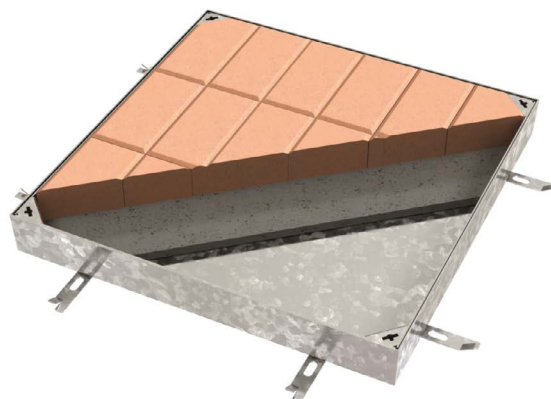

A x B [mm]	C x D [mm]	Trinkelės aukštis [mm]	Svoris [kg]	Gaminio kodas	Kaina [EUR/vnt.]
Apkrovų klasė A15					
300 x 300	436 x 436	80	16,40	407102	295,00
400 x 400	400 x 400	80	21,60	407103	344,00
400 x 600	400 x 600	80	26,90	409858	409,00
500 x 500	500 x 500	80	27,40	407104	420,00
600 x 600	600 x 600	80	33,40	407105	467,00
600 x 1000	600 x 1000	80	47,85	409859	619,00
700 x 700	700 x 700	80	42,20	409984	555,00
800 x 800	800 x 800	80	49,45	409985	621,00
900 x 900	900 x 900	80	57,30	409986	690,00
1000 x 1000	1000 x 1000	80	65,55	409987	771,00
Apkrovų klasė B125					
300 x 300	436 x 436	80	22,00	406569	370,00
400 x 400	400 x 400	80	30,90	406570	468,00
400 x 600	400 x 600	80	37,90	409860	549,00
500 x 500	500 x 500	80	38,25	406571	549,00
600 x 600	600 x 600	80	45,90	406572	630,00
600 x 1000	600 x 1000	80	73,80	409861	903,00
700 x 700	700 x 700	80	65,60	406573	822,00
800 x 800	800 x 800	80	75,15	406574	915,00
900 x 900	900 x 900	80	85,30	406575	996,00
1000 x 1000	1000 x 1000	80	96,15	406576	1127,00
Apkrovų klasė C250					
300 x 300	436 x 436	80	28,10	406577	412,00
400 x 400	400 x 400	80	45,70	406578	598,00
400 x 600	400 x 600	80	57,60	409862	759,00
500 x 500	500 x 500	80	60,20	406579	738,00
600 x 600	600 x 600	80	71,30	406580	843,00
600 x 1000	600 x 1000	80	105,10	409863	1215,00
700 x 700	700 x 700	80	93,50	406581	1035,00
800 x 800	800 x 800	80	106,80	406582	1164,00
900 x 900	900 x 900	80	121,00	406583	1290,00
1000 x 1000	1000 x 1000	80	135,90	406584	1428,00

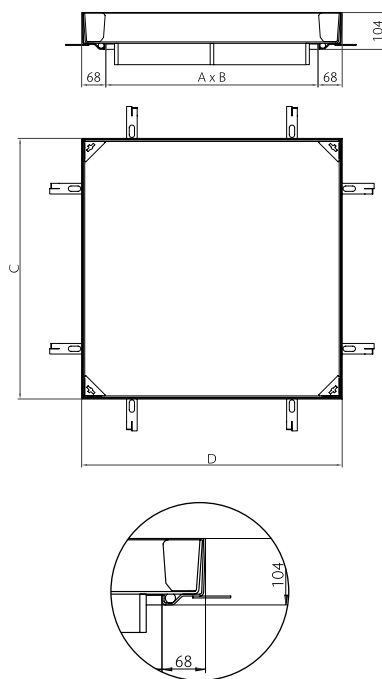

- Optimizuoti sustiprinimai, privirinti dangčio apačioje
- Laikomoji galia – iki C250 apkrovų klasės, kai angos plotis iki 1 m
- Nereikalingas betonas ar kitoks užpildas
- Išbandytas ir sertifikuotas pagal EN 124 (sertifikato nr. 204/5Ca/2011/060-035130035234)

ACO apžiūros liukų montavimo rekomendacijos

ACO apžiūros liukai UNIFACE

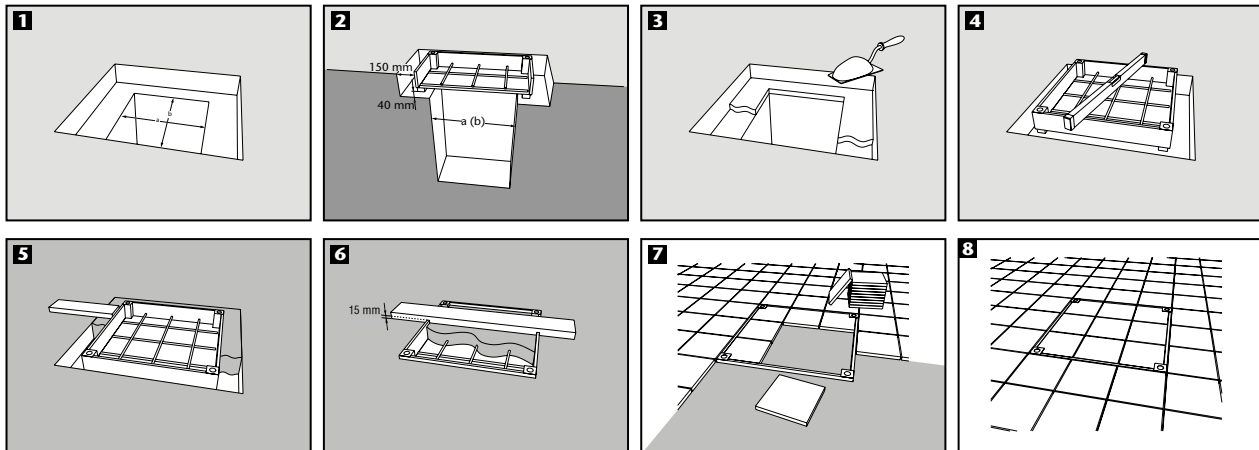

ACO apžiūros liukai PAVING

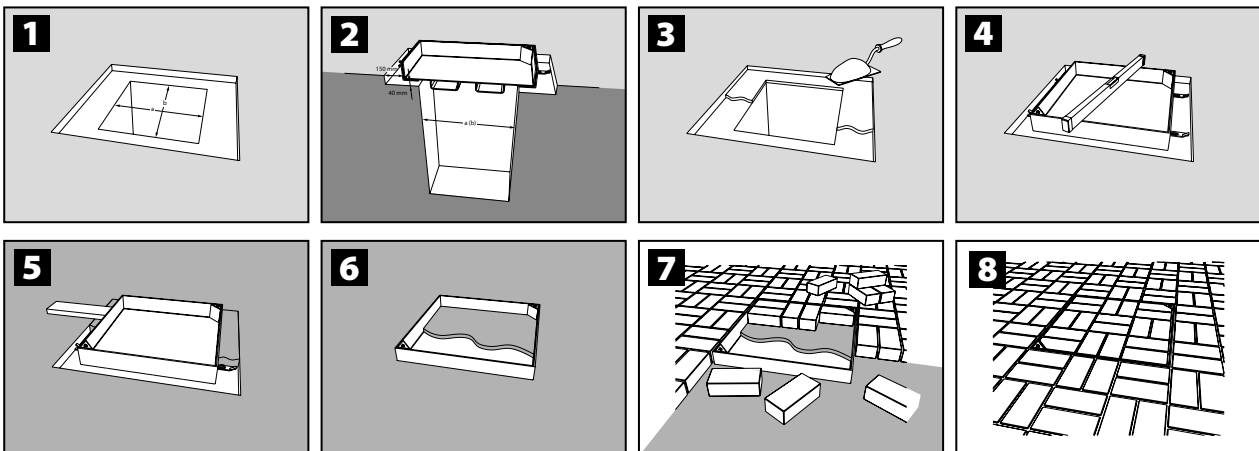

ACO apžiūros liukai SOLID

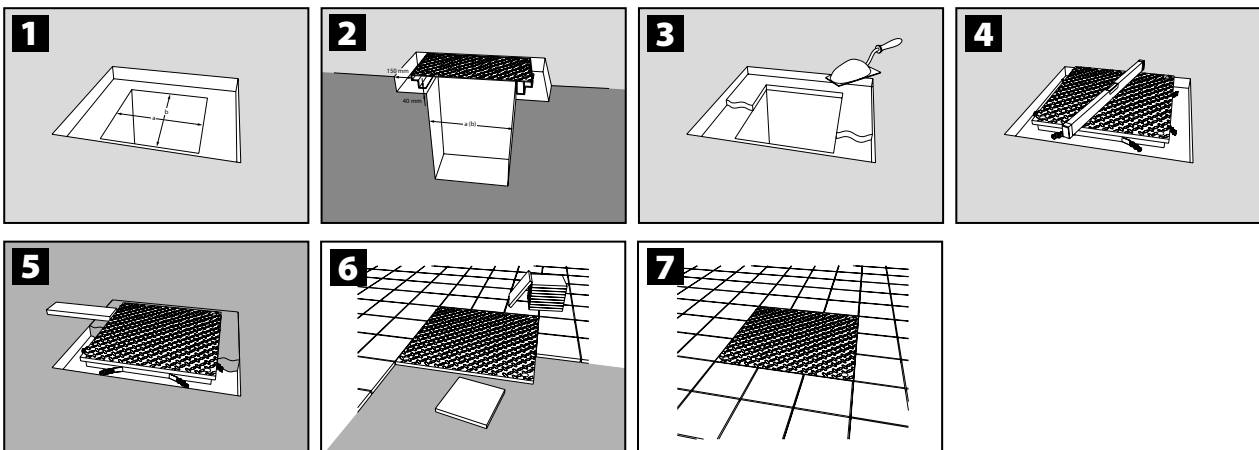

ACO XtraTop SAKU polipropileninis liukas, landos skersmuo 600 mm

Gaminio privalumai

- Lengvas, dangčio svoris 9 kg
- Puikus dizainas
- Stiprus polipropilenas
- Juoda ilgaamžė spalva
- Atitinka LST EN 124-6
- Apkrovų klasė B 125
- Paprasta priežiūra
- Rėmas: betonas ir plastikas



	Aukštis [mm]	Svoris [kg]	Kiekis pakuotėje [vnt.]	Gaminio kodas	Kaina [EUR/vnt.]
	125	53,0	10	11874	270,00



ACO Wotan medžių apsaugos grotos

Gaminio privalumai

- 50 kN apkrova be papildomų laikančiųjų konstrukcijų apačioje

- Pagaminta iš EN-GJS ketaus
- Storis: 60 mm

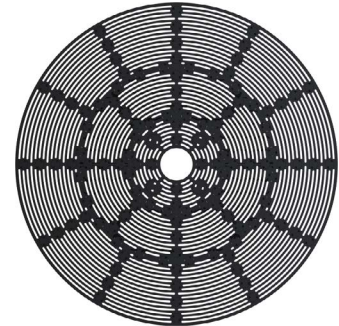

Matmenys	Tipas	Svoris	Kiekis pakuotėje	Gaminio kodas	Kaina	
						Išorinis diametras [mm]
<p>Grotų tipas Nr. 44</p>	2	894	1	56244	Pagal užklausimą	
		3200	320	794		1
	44	338	1	56238		
		1920	320	180		1
	56	222	1	56257		
		1920	960	84		1
	78	523	1	56273		
		3200	1920	774		1

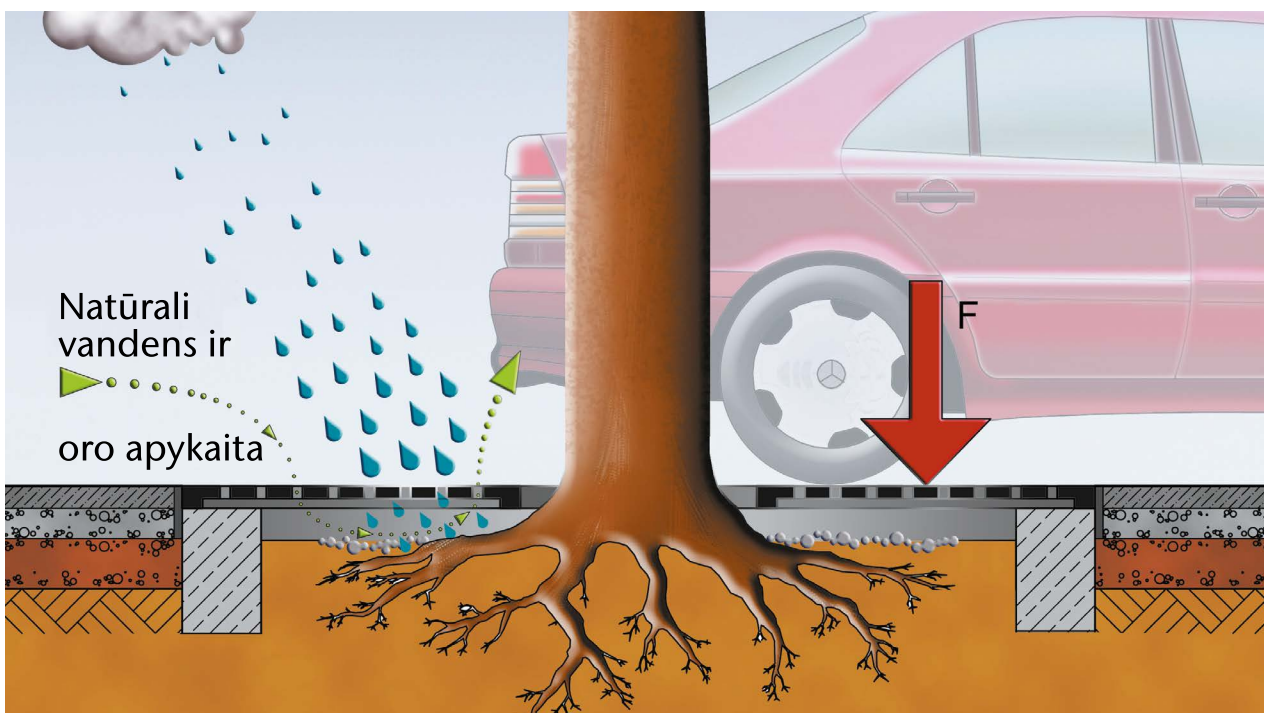

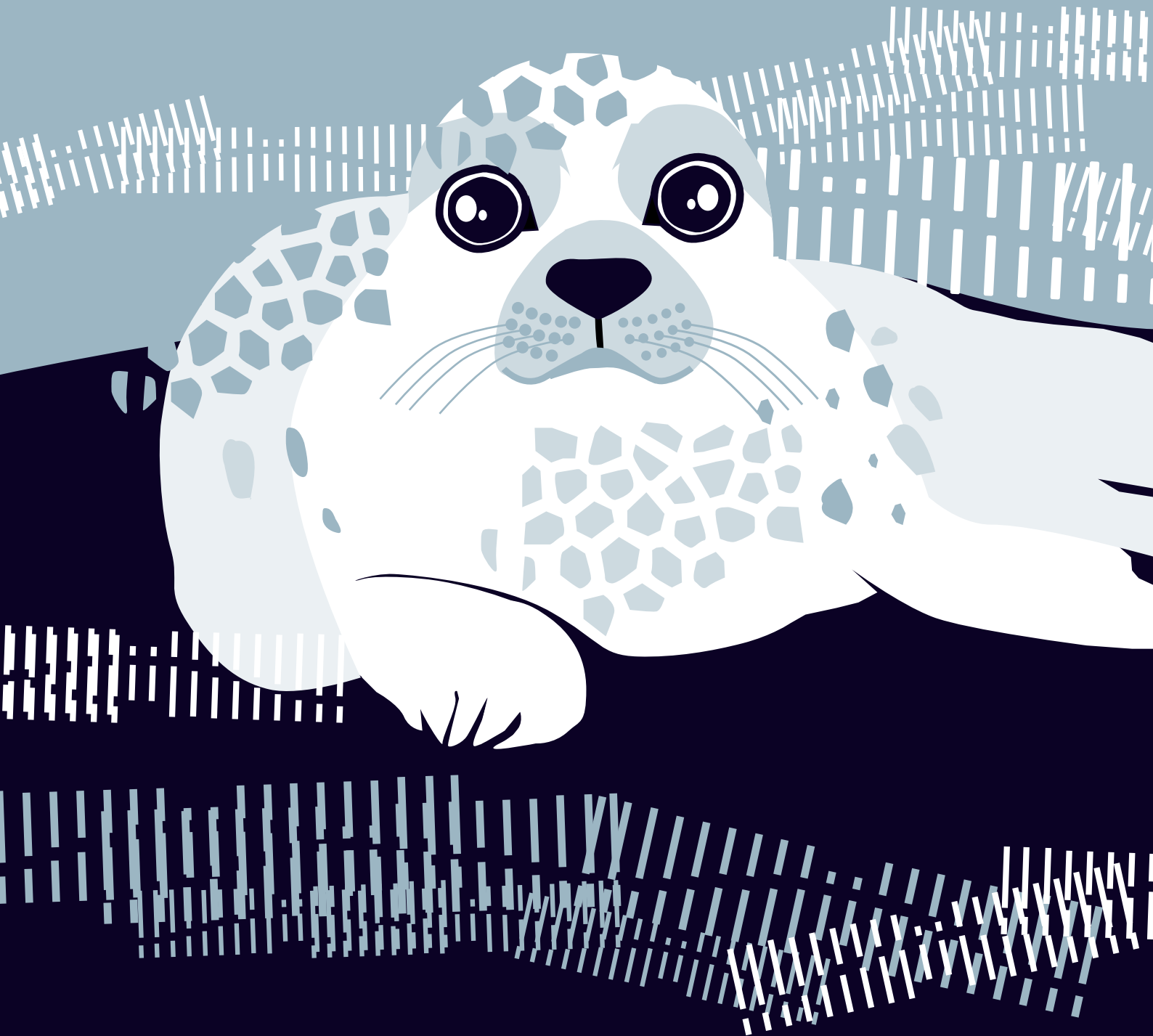

ACO. we care for water



6

ACO langai pagalbinēms patalpoms

Negyvenamoms
patalpoms



ACO langai, atidaromi horizontaliai ir vertikaliai

Gaminio privalumai

- Maksimalus stiklo plotas
- 3 kamerų rėmas
- 4 kamerų varčia
- $U_G = 1,1 \text{ W}/(\text{m}^2\text{K})$
- Balta rėmo spalva

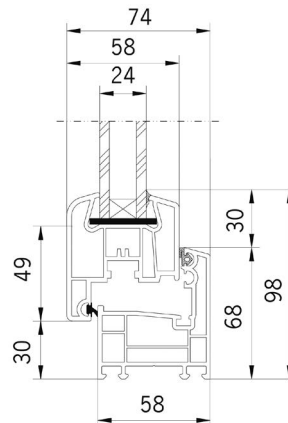

Matmenys		Stiklo plotas [m ²]	Kiekis pakuotėje [vnt.]	Gaminio kodas		Kaina [EUR/vnt.]
Plotis [mm]	Aukštis [mm]			Atidaromas į kairę	Atidaromas į dešinę	
24 mm stiklo paketas $U_G = 1,1 \text{ W}/(\text{m}^2\text{K})$						
800	500	0,184	12	11153	11146	194,00
	600	0,244	12	11154	11147	201,00
1000	500	0,325	12	11155	11148	219,00
	600	0,325	12	11156	11149	223,00
	800	0,486	12	11157	11150	247,00
	1000	0,646	12	11159	11152	274,00

ACO langai, atidaromi vertikaliai

Gaminio privalumai

- Maksimalus stiklo plotas
- Kelių kamerų tuščiaiduriai profiliuočiai
- Baltos spalvos rėmas ir varčia

- Viengubas stiklas arba stiklo paketas
- Dimensija = faktinis dydis

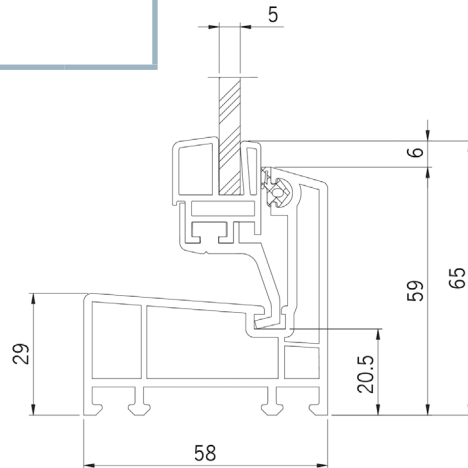

Matmenys		Stiklo plotas [m ²]	Kiekis pakuotėje [vnt.]	Gaminio kodas	Kaina [EUR/vnt.]
Plotis [mm]	Aukštis [mm]				
Viengubas 5 mm stiklas, U_G = 5,6 W/(m²K)					
500	500	0,137	12	82600	54,00
600	400	0,127	12	82601*	54,00
	500	0,174	12	82602	62,00
800	400	0,181	12	82603	65,00
	500	0,248	12	82604*	72,00
900	600	0,315	12	82605	77,00
	600	0,362	12	82606	83,00
1000	500	0,322	12	82607	81,00
	600	0,409	12	82608*	86,00
	700	0,496	12	82609	95,00
	800	0,583	12	82610	112,00
	1000	0,757	12	82611	114,00
14 mm stiklo paketas, U_G = 3,3 W/(m²K)					
500	500	0,137	12	82650	70,00
600	400	0,127	12	82651	70,00
	500	0,174	12	82652	75,00
800	400	0,181	12	82653	79,00
	500	0,248	12	82654	86,00
900	600	0,315	12	82655	95,00
	600	0,362	12	82656	103,00
1000	500	0,322	12	82657	102,00
	600	0,409	12	82658	109,00
	700	0,496	12	82659	118,00
	800	0,583	12	82660	125,00
	1000	0,757	12	82661	147,00

* Standartinė sandėlio produkcija

ACO.
we
care
for
water





7

ACO šviesos prieduobės rūšio langams

Tvirtinamos prie
pamato sienos



ACO šviesos prieduobės

Gaminio privalumai

- Galima papildyti sistemos komponentais
- Komplektą sudaro šviesos prieduobės korpusas, grotelės ir montavimo komponentas, skirtas montuoti prie rūšio sienos

- Ant skir tin gais įrengtų prieduobių galima vaikščioti arba važinėti
- Įvairūs dydžiai ir grotelių variantai
- Groteles visada reikia įstatyti prieš montavimą

400 mm gylis šviesos prieduobės

- Medžiaga – stiklo pluoštu armuotas polipropilenas (PP-GF) (išimtis 1250 × 1000 × 400 mm – stiklo pluoštu armuotas plastikas (GFK))
- Visos prieduobės įrengiamos nelaidžios slėgio veikiamam vandeniui
- Visos prieduobės montuojamos taip, kad ant jų galima vaikščioti arba važinėti
- Šviesos prieduobėms, kurių dydis 1000 × 1000 × 400 mm ir 1000 × 1300 × 400 mm, papildomai reguliuojamas aukštis



Matmenys	Pritaikymas	Kiekis pakuotėje [vnt.]	Gaminio kodas	Kaina [EUR/vnt.]
Matmenys: 800 × 600 × 400 mm (plotis × aukštis × gylis)				
Korėtos	Pėstiesiems	25	375581	180,00
30 × 30 akučių tinklelio	Pėstiesiems	25	375582	180,00
30 × 10 akučių tinklelio	Pėstiesiems	25	375583	227,00
30 × 10 akučių tinklelio	Automobiliams	25	375584	245,00
Matmenys: 1000 × 600 × 400 mm (plotis × aukštis × gylis)				
Korėtos	Pėstiesiems	25	35601	180,00
30 × 30 akučių tinklelio	Pėstiesiems	25	35605	180,00
30 × 10 akučių tinklelio	Pėstiesiems	25	35609	249,00
30 × 10 akučių tinklelio	Automobiliams	25	35613	402,00
Matmenys: 1000 × 1000 × 400 mm (plotis × aukštis × gylis)				
Korėtos	Pėstiesiems	30	375585	205,00
30 × 30 akučių tinklelio	Pėstiesiems	30	375586	205,00
30 × 10 akučių tinklelio	Pėstiesiems	30	375587	273,00
30 × 10 akučių tinklelio	Automobiliams	30	375588	433,00
Matmenys: 1000 × 1300 × 400 mm (plotis × aukštis × gylis)				
Korėtos	Pėstiesiems	30	375589	235,00
30 × 30 akučių tinklelio	Pėstiesiems	30	375590	235,00
30 × 10 akučių tinklelio	Pėstiesiems	30	375591	302,00
30 × 10 akučių tinklelio	Automobiliams	30	375592	460,00
Matmenys: 1250 × 1000 × 400 mm (plotis × aukštis × gylis)				
Korėtos	Pėstiesiems	30	35904	291,00
30 × 30 akučių tinklelio	Pėstiesiems	30	35905	291,00
30 × 10 akučių tinklelio	Pėstiesiems	30	35906	376,00
30 × 10 akučių tinklelio	Automobiliams	30	35907	578,00

600 mm gylio šviesos prieduobės

■ Medžiaga – stiklo pluoštu armuotas plastikas (GFK)

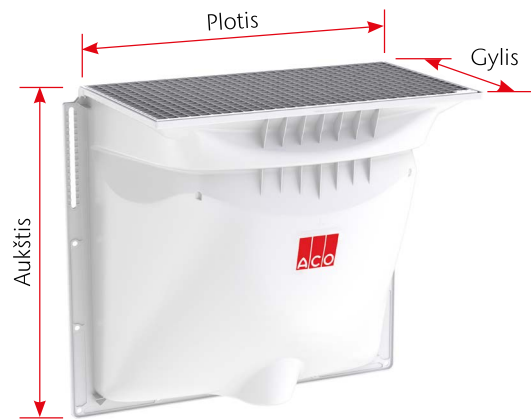

Matmenys	Pritaikymas	Kiekis pakuotėje [vnt.]	Gaminio kodas	Kaina [EUR/vnt.]
Matmenys: 1000 × 1000 × 600 mm (plotis × aukštis × gylis)				
Korėtos	Pėstiesiems	25	375008	403,00
30 × 30 akučių tinklelio	Pėstiesiems	25	375009	456,00
30 × 10 akučių tinklelio	Pėstiesiems	25	375010	535,00
30 × 10 akučių tinklelio	Automobiliams	25	375011	554,00
Matmenys: 1000 × 1300 × 600 mm (plotis × aukštis × gylis)				
Korėtos	Pėstiesiems	25	375012	452,00
30 × 30 akučių tinklelio	Pėstiesiems	25	375013	491,00
30 × 10 akučių tinklelio	Pėstiesiems	25	375014	582,00
30 × 10 akučių tinklelio	Automobiliams	25	375015	601,00
Matmenys: 1250 × 1300 × 600 mm (plotis × aukštis × gylis)				
Korėtos	Pėstiesiems	12	375016	520,00
30 × 30 akučių tinklelio	Pėstiesiems	12	375017	580,00
30 × 10 akučių tinklelio	Pėstiesiems	12	375018	681,00
30 × 10 akučių tinklelio	Automobiliams	12	375019	698,00



700 mm gylis šviesos prieduobės

- Medžiaga – stiklo pluoštu armuotas plastikas (GFK)



Matmenys	Pritaikymas	Kiekis pakuotėje [vnt.]	Gaminio kodas	Kaina [EUR/vnt.]
Matmenys: 1500 × 1000 × 700 mm (plotis × aukštis × gylis)				
Korėtos	Pėstiesiems	1	38776	1288,00
30 × 30 akučių tinklelio	Pėstiesiems	1	38777	1339,00
30 × 10 akučių tinklelio	Pėstiesiems	1	38778	1339,00
Matmenys: 1500 × 1500 × 700 mm (plotis × aukštis × gylis)				
Korėtos	Pėstiesiems	1	38779	1465,00
30 × 30 akučių tinklelio	Pėstiesiems	1	38780	1515,00
30 × 10 akučių tinklelio	Pėstiesiems	1	38781	1574,00
Matmenys: 2000 × 1000 × 700 mm (plotis × aukštis × gylis)				
Korėtos	Pėstiesiems	1	38782	1783,00
30 × 30 akučių tinklelio	Pėstiesiems	1	38783	1817,00
30 × 10 akučių tinklelio	Pėstiesiems	1	38784	1950,00
Matmenys: 2000 × 1500 × 700 mm (plotis × aukštis × gylis)				
Korėtos	Pėstiesiems	1	38785	1936,00
30 × 30 akučių tinklelio	Pėstiesiems	1	38786	1970,00
30 × 10 akučių tinklelio	Pėstiesiems	1	38787	2103,00



Matmenys

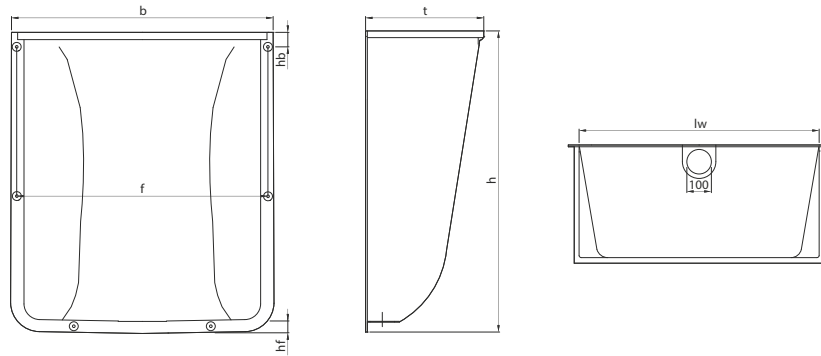

Šviesos prieduobė P × A × G	Lango plotis	Grotelių dydis	Matmenys							
			b	f	hb ¹	hf	t	h	lw	
[mm]	[mm]	[mm]	[mm]	[mm]	[mm]	[mm]	[mm]	[mm]	[mm]	[mm]
800 × 600 × 400	800	840 × 400	920	880	65	65	429	666	809	
1000 × 600 × 400	1000	1040 × 400	1120	1080	65	65	429	666	1008	
1000 × 1000 × 400	1000	1040 × 400	1120	1080	65	65	429	1073	1008	
1000 × 1300 × 400	1000	1040 × 400	1120	1080	65	65	429	1373	1008	
1250 × 1000 × 400	1250	1340 × 400	1430	1380	65	65	429	1074	1310	
1000 × 1000 × 600	1000	1040 × 600	1164	1110	80	50	630	1063	1009	
1000 × 1300 × 600	1000	1040 × 600	1164	1110	80	50	630	1363	1009	
1250 × 1300 × 600	1250	1340 × 600	1464	1410	80	50	630	1363	1314	
1500 × 1000 × 700	1500	1660 × 700	1690	1640	100	58	740	1090	1550	
1500 × 1500 × 700	1500	1660 × 700	1690	1640	100	58	740	1590	1550	
2000 × 1000 × 700	2000	2016 × 700	2190	2140	100	58	740	1090	2050	
2000 × 1500 × 700	2000	2016 × 700	2190	2140	100	58	740	1590	2050	

P – plotis, A – aukštis, G – gylis.
¹ Atstumas iki kiaurymės vidurio.



ACO šviesos prieduobių paaukštinimo elementai pėstiesiems

- Sudaro paaukštinimo elementas ir tvirtinimo komplektas, skirtas montuoti prie šviesos prieduobės korpuso
- Galima derinti pastovaus ir reguliuojamo aukščio elementus
- Integruota standumo briauna
- Vieną ant kito galima sudėti ne daugiau kaip tris elementus. Išimtį sudaro 1500 mm ir 2000 mm pločio elementai, kurių galima naudoti tik vieną elementą

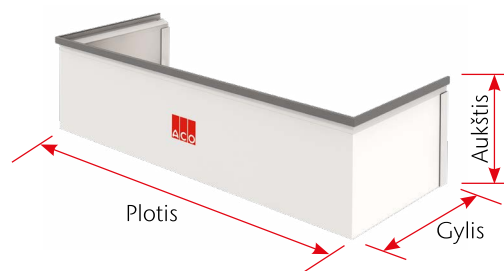

Šviesos prieduobės gylis [mm]	Pritaikymas			Kiekis padėkle [vnt.]	Gaminio kodas	Kaina [EUR/vnt.]
	Gylis [mm]	Plotis [mm]	Aukštis [mm]			
Reguliuojamas aukštis: 30–300 mm						
400	400	800	340	20	315900	149,00
		1000	340	20	315901	157,00
		1250	340	20	315902	170,00
Pastovus konstrukcinis aukštis: 275 mm						
400	400	800	275	10	315911	178,00
		1000	275	10	315912	189,00
		1250	275	10	315913	237,00
Reguliuojamas aukštis: 30-300 mm						
600	600	1000	340	10	315907	170,00
		1250	340	10	315908	181,00
Pastovus konstrukcinis aukštis: 275 mm						
600	600	1000	275	10	315918	201,00
		1250	275	10	315919	237,00
Reguliuojamas aukštis: 30-300 mm						
700	700	1500	340	10	315906	227,00
Pastovus konstrukcinis aukštis: 275 mm						
700	700	1500	270	10	315917	368,00
		2000	270	10	315931	380,00

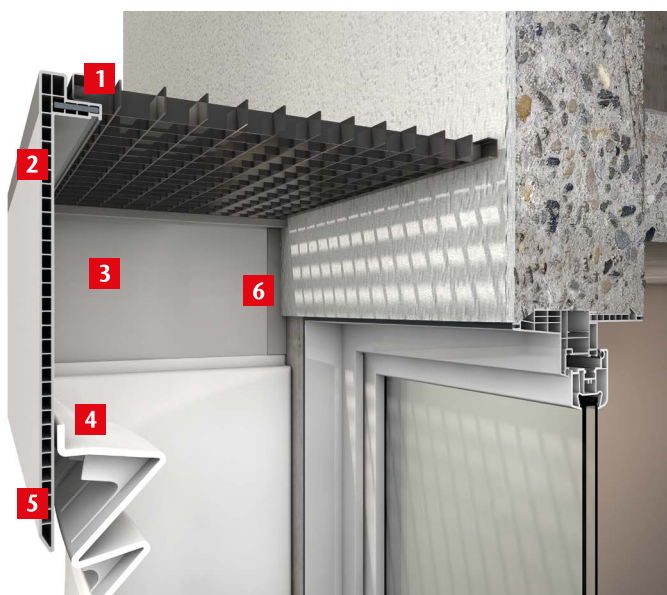

- 1 Integruota plieninė standumo briauna (nuo 150 cm pločio)
- 2 Stabilus tuščiavidurių kamerų profiliuotis
- 3 Reguliuojamo aukščio diapazonas: 3 - 30 cm
- 4 Varžtinė jungtis su šviesos prieduobe
- 5 Smaili briauna, skirta vėliau pritaikyti prie pagrindo lygio
- 6 Sieninis jungiamasis profiliuotis

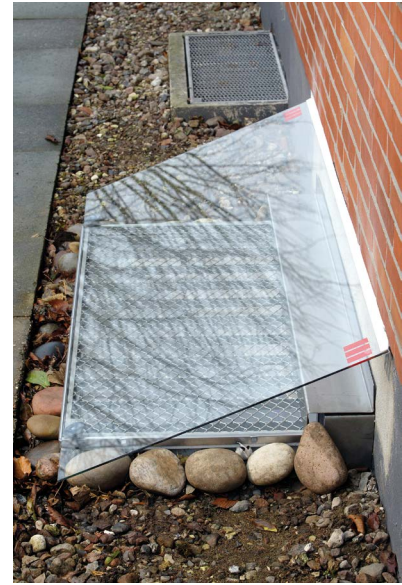
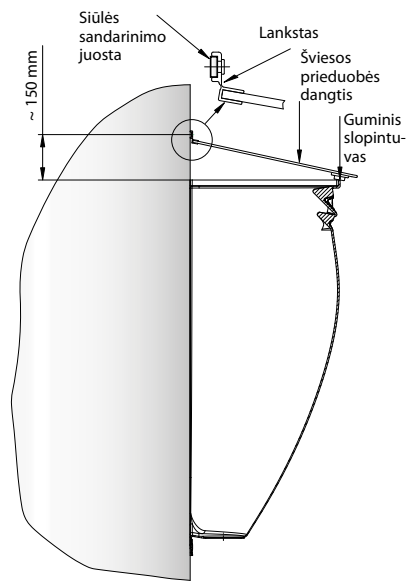

ACO dangčiai iš vieno sluoksnio apsauginio stiklo (ESG)

- Apsauga nuo purvo, lapų, lietaus ir nuo sienos nutekančio vandens
- Įskaitant lankstą ir montavimo komplektą
- Vieno sluoksnio apsauginis stiklas (ESG)
- Prie izoliacijos galima montuoti spiralinėmis mūr vinėmis, skirtomis montuoti prie izoliacijos
- Įskaitant sandarinimo juostą, skirtą sandariai jungčiai prie namo sienos
- Ant dangčių negalima vaikščioti



Šviesos prieduobės matmenys		Dangčio matmenys	Kiekis padėkle	Gaminio kodas	Kaina
Gylis	Plotis				
[mm]	[mm]	[mm]	[vnt.]		[EUR/vnt.]
400	800	480 × 950	10	35592	139,00
	1000	480 × 1220	10	35593	149,00
	1250	480 × 1500	10	35902	173,00
600	1000	680 × 1220	10	375051	187,00
	1250	680 × 1500	10	37497	213,00

ACO šviesos prieduobių priedai

Aprašymas	Tinka	Kiekis padėkle [vnt.]	Gaminio kodas	Kaina [EUR/vnt.]
 <p>Sifonas</p> <ul style="list-style-type: none"> ■ Su lapų gaudykle 	<ul style="list-style-type: none"> ■ Šviesos prieduobėms 	20	310079	33,00
 <p>Atbulinis vožtuvas</p> <ul style="list-style-type: none"> ■ Su lapų gaudykle ■ Su sifonu 	<ul style="list-style-type: none"> ■ Šviesos prieduobėms 	20	310060	60,00
 <p>Dangtelis</p> <ul style="list-style-type: none"> ■ Uždarai šviesos prieduobei ■ Įrengiamas prieš sumontuojant šviesos prieduobę 	<ul style="list-style-type: none"> ■ Šviesos prieduobėms 	10	35583	29,00
 <p>Grotelių tvirtinimo grandinės</p>	<ul style="list-style-type: none"> ■ Šviesos prieduobėms su paaukštėjimo elementais 	20	10106	7,00



ACO šviesos
prieduobė

ACO langas

ACO dušo latakas

**Rūšio apsauga
nuo vandens
su ACO produktais**

ACO trapas
su atbuliniu vožtuvu

ACO.
we
care
for
water





8

Plastmo lietvamzdžiai

Šlaitiniams
stogams



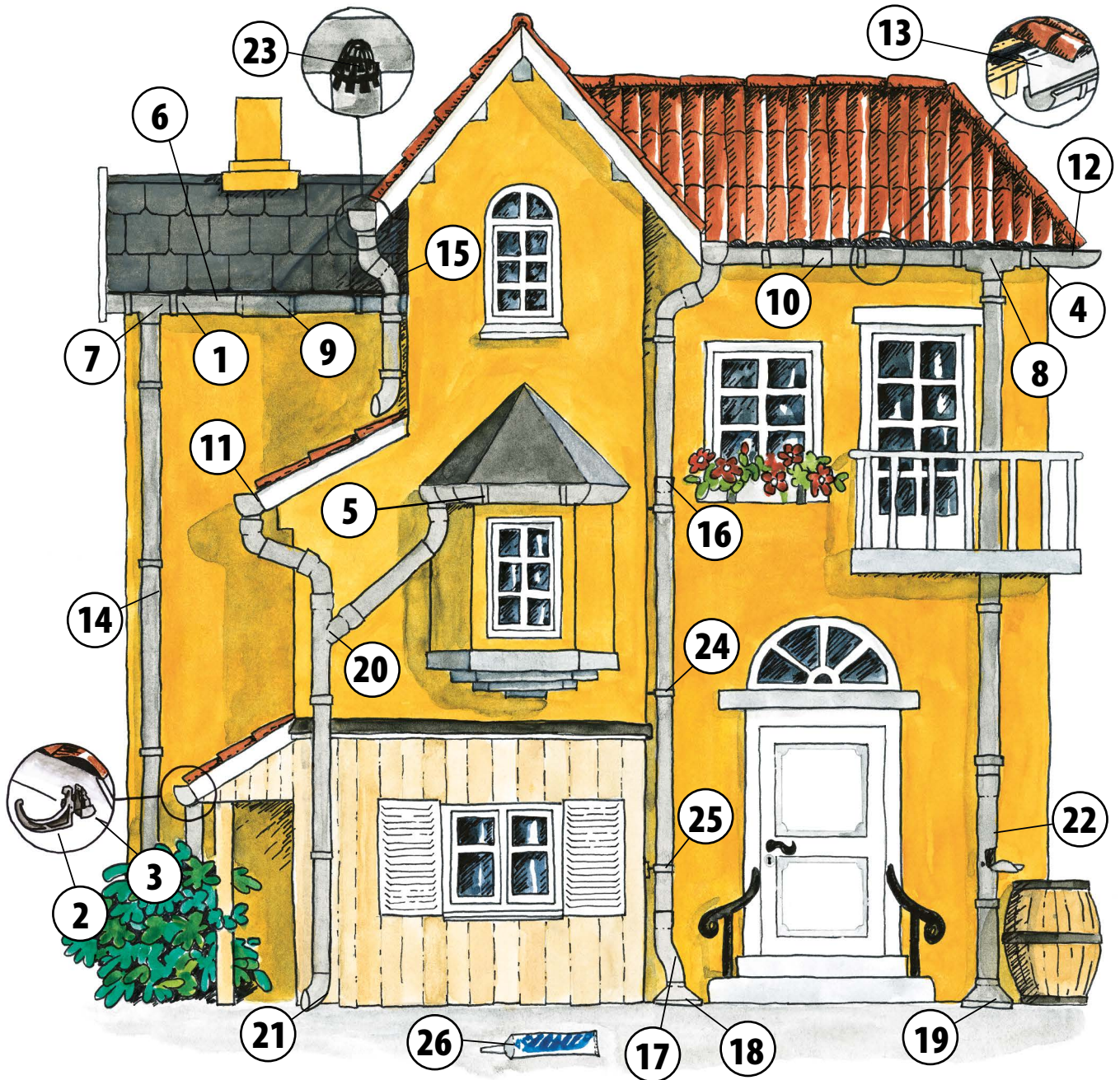

-  1. Metalinis latako laikiklis, ilgas
-  2. Plastikinis latako laikiklis
-  3. Trikampis kaištis, 18°/27°
-  4. Latako laikiklio elementas
-  5. Metalinis latako laikiklis
-  6. Latakas
-  7. Klijuojama nuolaja
-  8. Kompensacinė nuolaja
-  9. Kompensacinis elementas

-  10. Latakų jungtis
-  11. Galinis dangtelis
-  12. Išorinis / vidinis kampas
-  13. Karnizas (laštakis) C135 105°
-  14. Lietvamzdis
-  15. Alkūnė
-  16. Lietvamzdžio jungtis
-  17. Drenažo jungtis
-  18. Šulinėlio dangtelis Ø150 mm

-  19. Šulinėlio dangtelis Ø110 mm
-  20. Atšaka
-  21. Išlaja
-  22. Vandens skirstytuvas
-  23. Sietelis nuolajai
-  24. Lietvamzdžio laikiklis su pleištu
-  25. Lietvamzdžio laikiklis medinei sienai
-  26. „Plastmo“ klijai

Dydžio parinkimas

Svarbu: sukongigūruoti lietvamzdžių sistemą savo pastato stogui galima pasinaudojant konfigūriatoriumi puslapyje www.plastmo.lt

Lietvamzdžių sistemos dydžiai parenkami atsižvelgiant į stogo plotą. Pavyzdžiui, dydžio Nr. 10 latakai tinka sodo nameliams ir kitiems nedideliems pastatams. Dydis Nr. 11 su 75 mm lietvamzdžiu tinka įprastam gyvenamam namui, o Nr. 12 latakas su 90 arba 110 mm lietvamzdžiu būna montuojamas ant didesnių komercinių, gamybinių arba logistikos pastatų.

Vandens nutekėjimo efektyvumas

Lentelėje jūs galite patikrinti sistemos efektyvumą priklausomai nuo to, kur yra sumontuota nuolaja.

Jeigu stogo plotas yra didesnis už nurodytą lentelėje, tada reikia planuoti papildomą nuolają su lietvamzdžiu.

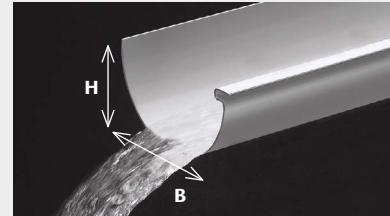

Latakų matmenys

Dydis	Plotis	Aukštis
Nr. 10	102	64
Nr. 11	120	72
Nr. 12	144	87

Nuolajos vieta latake	Latakai			Lietvamzdžiai		
	Nr.10	Nr.11	Nr.12	Ø75	Ø90	Ø110
Vieta A	128	200	295	180	289	530
Vieta B	85	128	195	150	235	408
Vieta C	64	95	148	126	200	365

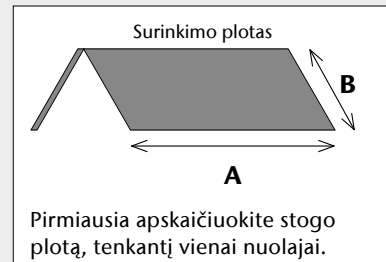
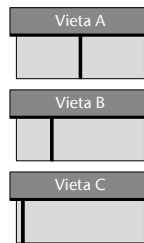

Lentelėje pateikti skaičiai yra esant lietaus intensyvumui 146 l/s/ha

Latakai gali būti derinami su įvairaus diametro lietvamzdžiais:

Latakų dydis	Lietvamzdžio dydis		
	Ø75	Ø90	Ø110
Nr. 10	Taip	Ne	Ne
Nr. 11	Taip	Taip	Ne
Nr. 12	Taip	Taip	Taip

Ar reikalinga kompensacinė nuolaja / kompensacinis elementas?

Keičiantis temperatūrai, plastikiniai gaminiai nežymiai pailgėja arba patrupėja.

Todėl kai kuriais atvejais būna reikalingos kompensacinės detalės:

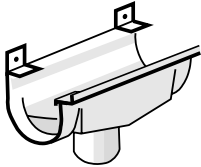
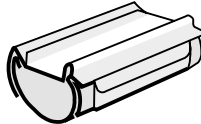
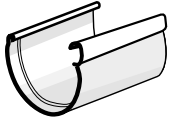
Kompensacinė nuolaja		Kompensacinis elementas Nr. 10	Kompensacinis elementas Nr. 11 ir 12
			
Latakas ilgesnis nei 18 m	Jei latakas ilgesnis kaip 18 m, visos nuolajos turi būti kompensacinės nuolajos.	Jei atstumas tarp nuolajų yra didesnis nei 18 m, tarp jų viduryje turi būti sumontuotas kompensacinis elementas.	
Latakas aplink visą pastatą	Jei latakas yra aplink visą pastatą, tada visos nuolajos turi būti kompensacinės nuolajos.	Jei tarp kampų nėra kompensacinės nuolajos ir atstumas yra didesnis nei 8 m, būtinas kompensacinis elementas.	

Polivilchloridinių lietvamzdžių sistema lietaus vandens surinkimui nuo stogo

Gaminio privalumai

- Gaminama Skandinavijoje jau 60 metų
- Tarnauja mažiausiai 25 metus
- Nėra korozijos
- Penkios spalvos
- Mažas svoris



Plastmo klijai

	Tūris [ml]	Kiekis pakuotėje [vnt.]	Gaminio kodas	Kaina [EUR/vnt.]
	150	20	529110	7,90

Latakas, 3 metrai

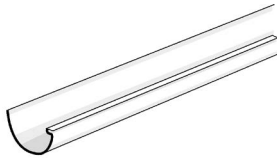
	Spalva	Dydis [Nr.]	Kiekis pakuotėje [vnt.]	Gaminio kodas	Kaina [EUR/vnt.]
	Pilka	10	10	5110130	12,00
		11		5110131	14,00
		12		5110132	20,00
	Grafitinė	10	10	5110230	12,00
		11		5110231	14,00
		12		5110232	20,00
	Balta	10	10	5110330	12,00
		11		5110331	14,00
		12		5110332	20,00
	Juoda	10	10	5110530	12,00
		11		5110531	14,00
		12		5110532	20,00
Ruda	10	10	5110430	12,00	
	11		5110431	14,00	
	12		5110432	20,00	

Plastikinis latako laikiklis

	Spalva	Dydis	Kiekis pakuotėje	Gaminio kodas	Kaina
		[Nr.]	[vnt.]		[EUR/vnt.]
	Pilka	10	25	7167140	1,80
		11		7167141	2,00
		12		7167152	2,20
	Grafitinė	10	25	7167240	1,80
		11		7167241	2,00
		12		7167252	2,20
	Balta	10	25	7167340	1,80
		11		7167341	2,00
		12		7167352	2,20
	Juoda	10	25	7167540	1,80
		11		7167541	2,00
		12		7167552	2,20
Ruda	10	25	7167440	1,80	
	11		7167441	2,00	
	12		7167452	2,20	

Plastikinis latako laikiklio trikampis kaištis 18°/27°

	Spalva	Kiekis pakuotėje	Gaminio kodas	Kaina
	[ml]	[vnt.]		[EUR/vnt.]
	Pilka	25	7171100	1,30
	Grafitinė		7171200	
	Balta		7171300	
	Juoda		7171500	
	Ruda		7171400	

Klijuojama nuolaja

Spalva	Dydis	Ištekėjimas [mm]	Kiekis pakuotėje [vnt.]	Gaminio kodas	Kaina
	[Nr.]				[EUR/vnt.]
Pilka	10	75	10	5112140	7,00
	11			5112141	
	11			5112151	
	12			5112152	
	12			5112172	
Grafitinė	10	90	10	5112240	
	11			5112241	
	11			5112251	
	12			5112252	
	12			5112272	
Balta	10	110	10	5112340	
	11			5112341	
	11			5112351	
	12			5112352	
	12			5112372	
Juoda	10	75	10	5112540	
	11			5112541	
	11			5112551	
	12			5112552	
	12			5112572	
Ruda	10	75	10	5112440	
	11			5112441	
	11			5112451	
	12			5112452	
	12			5112472	

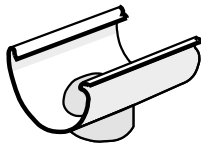

Kompensacinė nuolaja

Spalva	Dydis	Ištekėjimas [mm]	Kiekis pakuotėje [vnt.]	Gaminio kodas	Kaina
	[Nr.]				[EUR/vnt.]
Pilka	10	75	10	5122140	9,00
	11			5122141	
	11			5122151	
	12			5122152	
	12			5122172	
Grafitinė	10	90	10	5122240	
	11			5122241	
	11			5122251	
	12			5122252	
	12			5122272	
Balta	10	110	10	5122340	
	11			5122341	
	11			5122351	
	12			5122352	
	12			5122372	
Juoda	10	75	10	5122540	
	11			5122541	
	11			5122551	
	12			5122552	
	12			5122572	
Ruda	10	75	10	5122440	
	11			5122441	
	11			5122451	
	12			5122452	
	12			5122472	

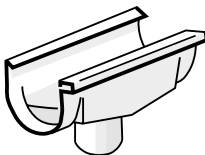

Lapų sietelis

	Dydis	Kiekis pakuotėje	Gaminio kodas	Kaina
	[Nr.]	[vnt.]		[EUR/vnt.]
	10	10	9583040	2,00
	11	80	9583050	

Kompensacinis elementas

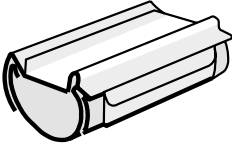
	Spalva	Dydis	Kiekis pakuotėje	Gaminio kodas	Kaina
		[Nr.]	[vnt.]		[EUR/vnt.]
	Pilka	10	56	5185100	11,30
		11	48	5186101	4,50
		12	30	5186102	6,20
	Grafitinė	10	56	5185200	11,30
		11	48	5186201	4,50
		12	30	5186202	6,20
Balta	10	56	5185300	11,30	
	11	48	5186301	4,50	
	12	30	5186302	6,20	
Juoda	10	56	5185500	11,30	
	11	48	5186501	4,50	
	12	30	5186502	6,20	
Ruda	10	56	5185400	11,30	
	11	48	5186401	4,50	
	12	30	5186402	6,20	

Dydis Nr. 10

Dydžiai Nr. 11 ir Nr. 12

Klijuojama lataų jungtis

	Spalva	Dydis	Kiekis pakuotėje	Gaminio kodas	Kaina
		[Nr.]	[vnt.]		[EUR/vnt.]
	Pilka	10	20	5140100	1,20
		11		5140101	
		12		5140102	
	Grafitinė	10	20	5140200	
		11		5140201	
		12		5140202	
	Balta	10	20	5140300	
		11		5140301	
		12		5140302	
	Juoda	10	20	5140500	
		11		5140501	
		12		5140502	
	Ruda	10	20	5140400	
		11		5140401	
		12		5140402	

Galinis dangtelis

	Spalva	Dydis	Kiekis pakuotėje	Gaminio kodas	Kaina
		[Nr.]			
	Pilka	10	20	5144100	1,60
		11		5144101	
		12		5144102	
	Grafitinė	10	20	5144200	
		11		5144201	
		12		5144202	
	Balta	10	20	5144300	
		11		5144301	
		12		5144302	
	Juoda	10	20	5144500	
		11		5144501	
		12		5144502	
Ruda	10	20	5144400		
	11		5144401		
	12		5144402		

Išorinis kampas

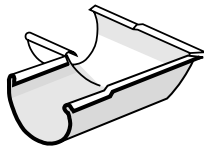
	Spalva	Dydis	Kiekis pakuotėje	Gaminio kodas	Kaina
		[Nr.]			
	Pilka	10	10	5159100	9,00
		11		5159101	
		12		5159102	
	Grafitinė	10	10	5159200	
		11		5159201	
		12		5159202	
	Balta	10	10	5159300	
		11		5159301	
		12		5159302	
	Juoda	10	10	5159500	
		11		5159501	
		12		5159502	
Ruda	10	10	5159400		
	11		5159401		
	12		5159402		

Vidinis kampas

Spalva	Dydis	Kiekis pakuotėje	Gaminio kodas	Kaina
	[Nr.]	[vnt.]		[EUR/vnt.]
Pilka	10	10	5169100	9,00
	11	10	5169101	
	12	40	5169102	
Grafitinė	10	10	5169200	
	11	10	5169201	
	12	40	5169202	
Balta	10	10	5169300	
	11	10	5169301	
	12	40	5169302	
Juoda	10	10	5169500	
	11	10	5169501	
	12	40	5169502	
Ruda	10	10	5169400	
	11	10	5169401	
	12	40	5169402	

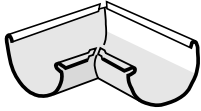

Lietvamzdis, 3 metrai

Spalva	Diametras	Kiekis pakuotėje	Gaminio kodas	Kaina
	[mm]			[EUR/vnt.]
Pilka	75	5	5210143	16,00
	90		5210153	21,00
	110		5210173	24,00
Grafitinė	75	5	5210243	16,00
	90		5210253	21,00
	110		5210273	24,00
Balta	75	5	5210343	16,00
	90		5210353	21,00
	110		5210373	24,00
Juoda	75	5	5210543	16,00
	90		5210553	21,00
	110		5210573	24,00
Ruda	75	5	5210443	16,00
	90		5210453	21,00
	110		5210473	24,00

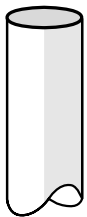

Lietvamzdžio laikikliai, 2 vnt.

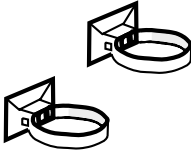
	Spalva	Diametras	Kiekis pakuotėje	Gaminio kodas	Kaina
		[mm]			
	Pilka	75	10	7827140	7,90
		90		7827150	
		110		7827170	
	Grafitinė	75	10	7827240	
		90		7827250	
		110		7827270	
	Balta	75	10	7827340	
		90		7827350	
		110		7827370	
Juoda	75	10	7827540		
	90		7827550		
	75		10	7827440	
90	7827450				
110	7827470				

Lietvamzdžio alkūnė 60°

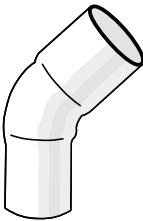
	Spalva	Diametras	Kiekis pakuotėje	Gaminio kodas	Kaina
		[mm]			
	Pilka	75	20	5226140	4,20
		90		5226150	
		110		5226170	
	Grafitinė	75	20	5226240	
		90		5226250	
		110		5226270	
	Balta	75	20	5226340	
		90		5226350	
		110		5226370	
	Juoda	75	20	5226540	
		90		5226550	
		110		5226570	
	Ruda	75	20	5226440	
		90		5226450	
		110		5226470	

Lietvamzdžio jungtis

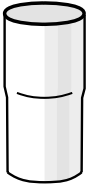
	Spalva	Diametras	Kiekis pakuotėje	Gaminio kodas	Kaina
		[mm]	[vnt.]		[EUR/vnt.]
	Pilka	75	10	5240140	3,10
		90	10	5240150	
		110	100	5240170	
	Grafitinė	75	10	5240240	
		90	10	5240250	
		110	100	5240270	
	Balta	75	10	5240340	
		90	10	5240350	
		110	100	5240370	
	Juoda	75	10	5240540	
		90	10	5240550	
		110	100	5240570	
	Ruda	75	10	5240440	
		90	10	5240450	
		110	100	5240470	

Lietvamzdžio atšaka 60°

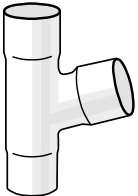
	Spalva	Diametras	Kiekis pakuotėje	Gaminio kodas	Kaina
		[mm]	[vnt.]		[EUR/vnt.]
	Pilka	90	25	5256150	29,00
	Grafitinė			5256250	
	Balta			5256350	
	Juoda			5256550	
	Ruda			5256450	

Lietvamzdžio jungtis

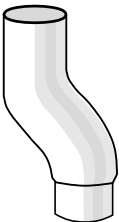
	Spalva	Diametras	Kiekis pakuotėje	Gaminio kodas	Kaina
		[mm]	[vnt.]		[EUR/vnt.]
	Pilka	75	10	5260140	6,80
		90	10	5260150	
		110	20	5260170	
	Grafitinė	75	10	5260240	
		90	10	5260250	
		110	20	5260270	
	Balta	75	10	5260340	
		90	10	5260350	
		110	20	5260370	
	Juoda	75	10	5260540	
		90	10	5260550	
		110	20	5260570	
	Ruda	75	10	5260440	
		90	10	5260450	
		110	20	5260470	

Šulinėlio dangtelis, 150 mm

Spalva	Diametras	Kiekis pakuotėje	Gaminio kodas	Kaina
	[mm]			
Pilka	75	10	5270140	7,50
	90		5270150	
	110		5270170	
Grafitinė	75	10	5270240	
	90		5270250	
	110		5270270	
Balta	75	10	5270340	
	90		5270350	
	110		5270370	
Juoda	75	10	5270540	
	90		5270550	
	110		5270570	
Ruda	75	10	5270440	
	90		5270450	
	110		5270470	



Šulinėlio dangtelis, 130 mm

Spalva	Diametras	Kiekis pakuotėje	Gaminio kodas	Kaina
	[mm]			
Pilka	75	100	5272140	7,00
	90		5272150	
	110		5272170	
Grafitinė	75	100	5272240	
	90		5272250	
	110		5272270	
Balta	75	100	5272340	
	90		5272350	
	110		5272370	
Juoda	75	100	5272540	
	90		5272550	
	110		5272570	
Ruda	75	100	5272440	
	90		5272450	
	110		5272470	



Šulinėlio dangtelis, 110 mm

	Spalva	Diametras	Kiekis pakuotėje	Gaminio kodas	Kaina
		[mm]	[vnt.]		
	Pilka	75	125	5273140	6,20
		90		5273150	
	Grafitinė	75	125	5273240	
		90		5273250	
	Balta	75	125	5273340	
		90		5273350	
	Juoda	75	125	5273540	
		90		5273550	
	Ruda	75	125	5273440	
		90		5273450	

išlaja

	Spalva	Diametras	Kiekis pakuotėje	Gaminio kodas	Kaina
		[mm]	[vnt.]		
	Pilka	75	20	5275140	5,90
		90	20	5275150	
		110	40	5275170	
	Grafitinė	75	20	5275240	
		90	20	5275250	
		110	40	5275270	
	Balta	75	20	5275340	
		90	20	5275350	
		110	40	5275370	
	Juoda	75	20	5275540	
		90	20	5275550	
		110	40	5275570	
	Ruda	75	20	5275440	
		90	20	5275450	
		110	40	5275470	



Lukiškių g. 5
01108 Vilnius
+370 5 212 4898
info@aco.lt
www.aco.lt

ACO. we care for water

Pastaba: dėl nuolatinio gaminių tobulinimo ir besikeičiančių žaliavų kainų, įmonė pasilieka teisę be atskiro perspėjimo keisti technines gaminių charakteristikas, dizainą ir kainas.