

Galioja nuo 2024 m. sausio 1 d.



L24

ACO lauko sistemos

Kainoraštis L24
Kainos be PVM

Keturi pagrindiniai žingsniai projektuojant nuotekas



Kaip bus surenkamas paviršinis vanduo?

- Latakai
- Trapai



Koks bus reikalingas vandens valymas?

- Smėliagaudės
- Skirtuvai



Kaip vanduo bus sulaikomas?

- Akumuliacinės talpos
- Infiltracinės talpos



Kaip bus kontroliuojamas vandens išleidimas?

- Siurblinės
- Srauto valdymo įrenginiai



Monoblock latakai

1.7



Monolitiniai latakų korpusai

Informacija apie gaminį

ACO gaminių privalumai

- Monolitinės konstrukcijos latakų korpusai
- „V“ formos skerspjūvis
- Iš polimerbetonio

- Latakų sistema atitinka LST EN 1433
- Vidinis plotis: 100 mm
- Plyšio plotis: 8 mm
- Apkrovų klasės: A 15 – D 400
- Visuomeninėms pėsčiųjų bei eismo zonoms



Latakų korpusas be dugno nuolydžio, 1000 mm

Ilgis (mm)	Matmenys		Bendras plyšių plotas (cm ² /m)	Tipas	Svoris (kg)	Pakuotėje (vnt.)	Antracito spalva		Natūrali spalva	
	Plotis (mm)	Aukštis (mm)					Gaminio kodas	Kaina, EUR/vnt.	Gaminio kodas	Kaina, EUR/vnt.
1000	150	230	202	PD 100 V 0.0	32,8	20	135000	90,-	10832	85,-

Revizinis elementas, 500 mm

Specifinė informacija apie gaminį

- Pasirinktinai su ertme vertikaliajam vamzdžio prijungimui arba su labirinto antspaudo tarpine (LLD) iš NBR vertikaliajam sandariam vamzdžio prijungimui
- Su numatytais ruošiniais šonuose L, T ir X formos jungtims
- Su EN-GJS ketaus juostinėms grotelėms



Ilgis (mm)	Matmenys		Bendras plyšių plotas (cm ² /m)	Tipas	Svoris (kg)	Pakuotėje (vnt.)	Gaminio kodas	Kaina, EUR/vnt.
	Plotis (mm)	Aukštis (mm)						
Su išmušamu ruošiniu Ø110 mm vamzdžio prijungimui								
500	150	240	371	PD 100 V 0.1	14,0	10	10836	166,-
Su ertme ir tarpine Ø110 mm vamzdžio prijungimui								
500	150	240	371	PD 100 V 0.2	14,0	10	10835	164,-

Įteikimo dėžės, 500 mm



Specifinė informacija apie gaminį

- Su integruota labirinto antspaudo tarpine horizontaliam sandariam vamzdžio prijungimui
- Su EN-GJS ketaus juostinėms grotelėms
- Su plastikiniu nešvarumų indu



Matmenys			Bendras plyšių plotas (cm ² /m)	Vamzdžio jungtis DN/OD (mm)	Svoris (kg)	Pakuotėje (vnt.)	Gaminio kodas	Kaina, EUR/vnt.
Ilgis (mm)	Plotis (mm)	Aukštis (mm)						
Su LLD vamzdžio jungtimi								
500	150	500	371	110	31,3	10	10837	205,-
				160	31,5	10	10838	211,-

Priedai

	Aprašymas	Tinka	Svoris (kg)	Pakuotėje (vnt.)	Antracito spalva		Natūrali spalva	
					Gaminio kodas	Kaina, EUR/vnt.	Gaminio kodas	Kaina, EUR/vnt.
	Universali galinė sienutė ■ Latako pradžiai ir galui ■ Iš polimerbetonio ■ Storis: 20 mm	■ PD 100 V	1,4	6	10723	14,-	10833	13,-
	Galinė sienelė latako galui ■ Iš polimerbetonio ■ Su integruota tarpine, 110 mm horizontaliam sandariam vamzdžio prijungimui ■ Storis: 25 mm	■ PD 100 V	1,2	6	10724	22,-	10834	24,-



Monolitiniai latakų korpusai

Informacija apie gaminį

ACO gaminių privalumai

- Monolitinės konstrukcijos latakų korpusai
- „V“ formos skerspjūvis
- Iš polimerbetonio

- Latakų sistema atitinka LST EN 1433
- Vidinis plotis: 150 mm
- Plyšio plotis: 12 mm
- Apkrovų klasės: A 15 – D 400
- Visuomeninėms pėsčiųjų bei eismo zonoms



Latako korpusas be dugno nuolydžio, 1000 mm

Ilgis (mm)	Matmenys		Bendras plyšių plotas (cm ² /m)	Tipas	Svoris (kg)	Pakuotėje (vnt.)	Antracito spalva		Natūrali spalva	
	Plotis (mm)	Aukštis (mm)					Gaminio kodas	Kaina, EUR/vnt.	Gaminio kodas	Kaina, EUR/vnt.
1000	200	270	296	PD 150 V 0.0	53,8	20	135001	161,-	416986	126,-

Revizinis elementas, 500 mm

Specifinė informacija apie gaminį

- Pasirinktinai su ertme vertikaliajam vamzdžio prijungimui arba su labirinto antspaudo tarpine (LLD) iš NBR vertikaliajam sandariam vamzdžio prijungimui
- Su numatytais ruošiniais šonuose L, T ir X formos jungtims
- Su EN-GJS ketaus juostinėms grotelėms



Ilgis (mm)	Matmenys		Bendras plyšių plotas (cm ² /m)	Tipas	Svoris (kg)	Pakuotėje (vnt.)	Gaminio kodas	Kaina, EUR/vnt.
	Plotis (mm)	Aukštis (mm)						
Su išmušamu ruošiniu Ø160 mm vamzdžio prijungimui								
500	200	280	578	PD 150 V 0.1	28,4	10	416989	184,-
Su ertme ir tarpine Ø110 mm vamzdžio prijungimui								
500	200	280	578	PD 150 V 0.2	29,1	10	416995	184,-

Įtekėjimo dėžės, 500 mm



Specifinė informacija apie gaminį

- Su integruota labirinto antspaudo tarpine horizontaliam sandariam vamzdžio prijungimui
- Su EN-GJS ketaus juostinėms grotelėms
- Su plastikiniu nešvarumų indu



Matmenys			Bendras plyšių plotas (cm ² /m)	Vamzdžio jungtis DN/OD (mm)	Svoris (kg)	Pakuotėje (vnt.)	Gaminio kodas	Kaina, EUR/vnt.
Ilgis (mm)	Plotis (mm)	Aukštis (mm)						
Su LLD vamzdžio jungtimi								
500	200	595	578	160	45,0	10	416990	293,-

Priedai

	Aprašymas	Tinka	Svoris (kg)	Pakuotėje (vnt.)	Antracito spalva		Natūrali spalva	
					Gaminio kodas	Kaina, EUR/vnt.	Gaminio kodas	Kaina, EUR/vnt.
	Universali galinė sienutė ■ Latakų pradžiai ir galai ■ Iš polimerbetonio ■ Storis: 35 mm	■ PD 150 V	4,1	6	413137	16,-	416987	15,-
	Galinė sienelė latakų galui ■ Iš polimerbetonio ■ Su integruota tarpine, 160 mm horizontaliam sandariam vamzdžio prijungimui ■ Storis: 40 mm	■ PD 150 V	2,9	6	413138	28,-	416988	27,-



Monolitiniai latakų korpusai, natūralios spalvos

Informacija apie gaminį

ACO gaminių privalumai

- Monolitinės konstrukcijos latakų korpusai, natūralios spalvos
- Su „V“ formos skerspjūviu
- Iš polimerbetonio

- Latakų sistema atitinka LST EN 1433
- Vidinis plotis: 200 mm
- Plyšio plotis: 15 mm
- Apkrovų klasės: A 15 – D 400
- visuomeninėms pėsčiųjų bei eismo zonoms



Latakų korpusas be dugno nuolydžio, 1000 mm

Ilgis (mm)	Matmenys		Bendras plyšių plotas (cm ² /m)	Tipas	Svoris (kg)	Pakuotėje (vnt.)	Antracito spalva		Natūrali spalva	
	Plotis (mm)	Aukštis (mm)					Gaminio kodas	Kaina, EUR/vnt.	Gaminio kodas	Kaina, EUR/vnt.
1000	250	320	440	PD 200 V 0.0	72,0	9	11041	233,-	10982	176,-

Revizinis elementas, 500 mm

Specifinė informacija apie gaminį

- Su ertme vertikaliai vamzdžio prijungimui
- Su numatytais ruošiniais šonuose L, T ir X formos jungtims
- Su EN-GJS ketaus juostinėms grotelėms



Ilgis (mm)	Matmenys		Bendras plyšių plotas (cm ² /m)	Tipas	Svoris (kg)	Pakuotėje (vnt.)	Gaminio kodas	Kaina, EUR/vnt.
	Plotis (mm)	Aukštis (mm)						
Su išmušamu ruošiniu Ø160 mm vamzdžio prijungimui								
500	250	330	740	PD 200 V 0.1	38,5	18	10985	250,-

Įtekėjimo dėžės, 500 mm



Specifinė informacija apie gaminį

- Su integruota labirinto antspaudo tarpine horizontaliam sandariam vamzdžio prijungimui
- Su EN-GJS ketaus juostinėms grotelėms
- Su integruotu plastikiniu nešvarumų indu



Matmenys			Bendras plyšių plotas (cm ² /m)	Vamzdžio jungtis DN/OD (mm)	Svoris (kg)	Pakuotėje (vnt.)	Gaminio kodas	Kaina, EUR/vnt.
Ilgis (mm)	Plotis (mm)	Aukštis (mm)						
Su ertme ir tarpine vamzdžio prijungimui								
500	250	645	740	160	60,0	6	10987	285,-
500	250	645	740	200	60,0	6	10988	285,-

Priedai

	Aprašymas	Tinka	Svoris (kg)	Pakuotėje (vnt.)	Antracito spalva		Natūrali spalva	
					Gaminio kodas	Kaina, EUR/vnt.	Gaminio kodas	Kaina, EUR/vnt.
	Universali galinė sienutė ■ Latakų pradžiai ir galai ■ Iš polimerbetonio (natūralios spalvos) ■ Storis: 40 mm	■ PD 200 V	6,2	1	11042	24,-	10983	24,-
	Galinė sienelė latakų galui ■ Iš polimerbetonio (natūralios spalvos) ■ Su integruota tarpine 160 mm horizontaliam sandariam vamzdžio prijungimui ■ Storis: 40 mm	■ PD 200 V	5,0	1	11043	44,-	10984	42,-

ACO Monoblock montavimas grindinyje. A 15 – C 250

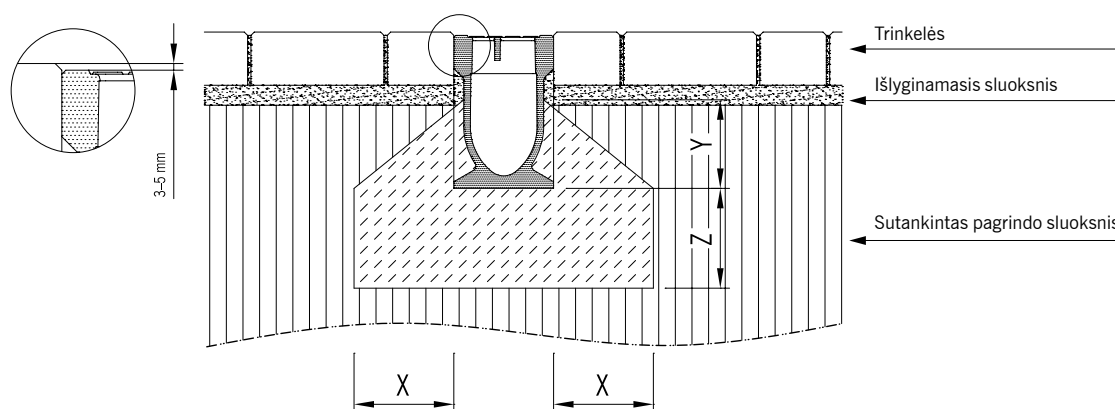

Apkrovų klasės	(EN 1433)	A 15	B 125	C 250
Betono stipris	(EN 206-1)	≥ C 12/15	≥ C 12/15	≥ C 20/25
Poveikio klasė (į betono pamatą)		(X0)	(X0)	(X0)
Pagrindo storis / plotis (M tipas pagal EN 1433)	X (cm)	≥ 10	≥ 10	≥ 15
	Y (cm)	≥ 10	≥ 10	≥ 10
	Z (cm)	≥ 10	≥ 10	≥ 15

Monolitiniai latakų korpusai, natūralios spalvos

Informacija apie gaminį

ACO gaminių privalumai

- Monolitinės konstrukcijos latakų korpusai, be klijuotų siūlių, natūralios spalvos
- Su „V“ formos skerspjūviu

- Latakų sistema atitinka LST EN 1433
- Vidinis plotis: 100 mm
- Apkrovos klasės: D 400 – F 900¹⁾
- Konstrukcijai su įlieta PE-HD vamzdžio jungtimi



Latakų korpusas be dugno nuolydžio, 1000 mm

Ilgis (mm)	Matmenys		Bendras plyšių plotas (cm ² /m)	Tipas	Svoris (kg)	Pakuotėje (vnt.)	Gaminio kodas	Kaina, EUR/vnt.
	Plotis (mm)	Aukštis (mm)						
1000	160	265	308	RD 100 V 0.0	50,5	20	10763	128,-

Revizinis elementas, 500 mm

Specifinė informacija apie gaminį

- Pasirinktinai su išmušamu ruošiniu arba su ertme vertikaliai sandariai vamzdžio prijungimui
- Konstrukcijoje su vertikalia, sandariai vamzdžio jungtimi, pasirinktinai su labirinto antspaudo tarpine (LLD) iš NBR arba su įlieta PE-HD vamzdžio jungtimi SDR 17,6
- Su numatytais ruošimais šonuose L, T ir X formos jungtims
- Su EN-GJS ketaus juostinėms grotelėms



Ilgis (mm)	Matmenys		Bendras plyšių plotas (cm ² /m)	Tipas	Svoris (kg)	Pakuotėje (vnt.)	Gaminio kodas	Kaina, EUR/vnt.
	Plotis (mm)	Aukštis pradžia/galas (mm)						
Su ertme DN/OD 110								
500	160	275	380	RD 100 V 0.1	25,3	10	10775	133,-
Su LLD vamzdžio jungtimi DN/OD 110								
500	160	275	380	RD 100 V 0.2	25,8	10	10778	140,-

Įtekėjimo dėžės, 500 mm

Specifinė informacija apie gaminį

- Pasirinktinai su labirinto antspaudo tarpine (LLD) iš NBR arba su įlieta PE-HD vamzdžio jungtimi horizontaliam, sandariam vamzdžio prijungimui
- Su EN-GJS ketaus juostinėms grotelėms
- Su integruotu plastikiniu nešvarumų indu



Ilgis (mm)	Matmenys		Bendras plyšių plotas (cm ² /m)	Vamzdžio jungtis DN/OD (mm)	Svoris (kg)	Pakuotėje (vnt.)	Gaminio kodas	Kaina, EUR/vnt.
	Plotis (mm)	Aukštis (mm)						
Su LLD vamzdžio jungtimi								
500	160	525	380	110	55,0	6	10769	185,-
				160	55,0	6	10772	192,-
Su įlieta PE-HD vamzdžio jungtimi								
500	160	580	380	110	72,0	1	130251	329,-
				160	72,0	1	130252	611,-

Priedai

	Aprašymas	Tinka	Svoris (kg)	Pakuotėje (vnt.)	Gaminio kodas	Kaina, EUR/vnt.
	Galinė sienelė latako pradžiai <ul style="list-style-type: none"> ■ Iš polimerbetonio (natūralios spalvos) ■ Storis: 30 mm 	■ RD 100 V	1,9	36	10781	13,-
	Galinė sienelė latako galui <ul style="list-style-type: none"> ■ Iš polimerbetonio (natūralios spalvos) ■ Storis: 40 mm 	■ RD 100 V	3,2	36	10784	13,-
	Galinė sienutė latako galui (LLD) <ul style="list-style-type: none"> ■ Iš polimerbetonio (natūralios spalvos) ■ Su integruota labirinto antspaudo tarpine (LLD) DN/OD 110 horizontaliam sandariam vamzdžio prijungimui ■ Storis: 40 mm 	■ RD 100 V	2,8	36	10787	24,-
	Adapteris tekėjimo kryptį pakeisti <ul style="list-style-type: none"> ■ Iš polimerbetonio (natūralios spalvos) ■ Storis: 60 mm 	■ RD 100 V	3,0	36	10790	36,-

Monolitiniai latakų korpusai, natūralios spalvos

Informacija apie gaminį

ACO gaminių privalumai

- Monolitinės konstrukcijos latakų korpusai, be klijuotų siūlių, natūralios spalvos
- Su „V“ formos skerspjūviu

- Latakų sistema atitinka LST EN 1433
- Vidinis plotis: 150 mm
- Apkrovos klasės: D 400 – F 900¹⁾
- Konstrukcijai su įlieta PE-HD vamzdžio jungtimi



Latako korpusas be dugno nuolydžio, 1000 mm

Ilgis (mm)	Matmenys		Bendras plyšių plotas (cm ² /m)	Tipas	Svoris (kg)	Pakuotėje (vnt.)	Gaminio kodas	Kaina, EUR/vnt.
	Plotis (mm)	Aukštis (mm)						
1000	210	280	363	RD 150 V 0.0	66,3	20	130073	153,-
1000	210	380	363	RD 150 V 10.0	74,9	20	130074	174,-
1000	210	480	363	RD 150 V 20.0	83,6	20	130075	194,-

Revizinis elementas, 500 mm

Specifinė informacija apie gaminį

- Pasirinktinai su išmušamu ruošiniu arba su ertme vertikaliai sandariam vamzdžio prijungimui
- Konstrukcijoje su vertikalia, sandaria vamzdžio jungtimi, pasirinktinai su labirinto antspaudo tarpine (LLD) iš NBR arba su įlieta PE-HD vamzdžio jungtimi SDR 17,6
- Su numatytais ruošiniais šonuose L, T ir X formos jungtims
- Su EN-GJS ketaus juostinėms grotelėms



Ilgis (mm)	Matmenys		Bendras plyšių plotas (cm ² /m)	Tipas	Svoris (kg)	Pakuotėje (vnt.)	Gaminio kodas	Kaina, EUR/vnt.
	Plotis (mm)	Aukštis pradžia/galas (mm)						
660	210	280	680	RD 150 V 0.1	44,3	10	130076	211,-
660	210	380	680	RD 150 V 10.1	51,7	10	130077	224,-
660	210	480	680	RD 150 V 20.1	59,1	10	130078	235,-
Su ruošiniu DN/OD 110								
660	210	280	680	RD 150 V 0.2	43,8	10	130079	218,-
660	210	380	680	RD 150 V 10.2	51,1	10	130080	231,-
660	210	480	680	RD 150 V 20.2	58,3	10	130081	241,-

Įtekėjimo dėžės, 500 mm

Specifinė informacija apie gaminį

- Pasirinktinai su labirinto antspaudo tarpine (LLD) iš NBR arba su įlieta PE-HD vamzdžio jungtimi horizontaliam, sandariam vamzdžio prijungimui
- Su EN-GJS ketaus juostinėms grotelėms
- Su integruotu plastikiniu nešvarumų indu



Ilgis (mm)	Matmenys		Bendras plyšių plotas (cm ² /m)	Vamzdžio jungtis DN/OD (mm)	Tipas	Svoris (kg)	Pakuotėje (vnt.)	Gaminio kodas	Kaina, EUR/vnt.
	Plotis (mm)	Aukštis (mm)							
Viršutinė dalis konstrukcijai su LLD vamzdžio jungtimi									
660	210	330	680	-	0.0	48,0	6	130082	261,-
660	210	430	680	-	10.0	53,0	6	130083	277,-
660	210	530	680	-	20.0	68,0	6	130084	293,-
Apatinė dalis su LLD vamzdžio jungtimi									
500	230	365	-	160	-	26,5	4	10935	111,-
				200		26,5		4	10936

Priedai

	Aprašymas	Tinka	Svoris (kg)	Pakuotėje (vnt.)	Gaminio kodas	Kaina, EUR/vnt.
	Galinė sienelė latako pradžiai ir galui ■ Iš polimerbetonio (natūralios spalvos) ■ Storis: 30 mm	■ RD 150 V 0.0	5,2	6	130085	34,-
	Galinė sienelė latako pradžiai ir galui ■ Iš polimerbetonio (natūralios spalvos) ■ Storis: 30 mm	■ RD 150 V 10.0	6,9	6	130086	34,-
	Galinė sienelė latako pradžiai ir galui ■ Iš polimerbetonio (natūralios spalvos) ■ Storis: 30 mm	■ RD 150 V 20.0	8,5	6	130087	34,-
	Nešvarumų indas įtekėjimo dėžei ■ plastikas	■ RD 150 V	0,5	6	13999	25,-

Monolitiniai latakų korpusai, natūralios spalvos (sandarūs)

Informacija apie gaminį

ACO gaminių privalumai

- Monolitinės konstrukcijos latakų korpusai, natūralios spalvos
- Su integruota EPDM tarpine²⁾ išleidimo pusėje, sandariam klojimui
- Nebereikia sandarinti latakų sandūrų
- Su „V“ formos skerspjūviu
- Iš polimerbetonio

- Latakų sistema atitinka LST EN 1433

- Vidinis plotis: 200 mm
- Apkrovų klasė F 900¹⁾
- Naudojimo sritys:
 - Greitkeliai
 - Gatvės



Jungties kiurymė: 25 + 11 mm



Latakų korpusas be dugno nuolydžio, 1000 mm ir 2000 mm

Ilgis (mm)	Matmenys		Bendras plyšių plotas (cm ² /m)	Tipas	Svoris (kg)	Pakuotėje (vnt.)	Gaminio kodas	Kaina, EUR/vnt.
	Plotis (mm)	Aukštis (mm)						
986	260	340	506	RD 200 V 0.0 (1 m)	96,0	9	132571	221,-
1986	260	340	506	RD 200 V 0.0 (2 m)	195,0	3	132572	387,-
1000	260	540	506	RD 200 V 20.0 (1m)	118,0	3	133175	286,-
2000	260	540	506	RD 200 V 20.0 (2m)	241,0	3	133176	532,-



¹⁾ Dėl reikalavimų įtekėjimo angų dydžiams apkrovų klasių A 15 ir B 125 pagal LST EN 1433 zonose ACO DRAIN® Monoblock RD yra neskirti pėsčiųjų zonoms.

²⁾ NBR tarpinė pagal užsakymą.

Revizinis elementas, 660 mm

Specifinė informacija apie gaminį

- Konstrukcijoje su vertikalia, sandaria vamzdžio jungtimi su labirinto antspaudo tarpine (LLD)
- Su numatytais ruošiniais šonuose L, T ir X formos jungtims
- Apkrovų klasė F 900
- Su be varžtų užrakinamomis, saugiomis eismui ir išimamomis juostinėms grotelėms iš ketaus EN-GJS
- Su integruota EPDM tarpine išleidimo pusėje



Matmenys			Bendras plyšių plotas (cm ² /m)	Vamzdžio jungtis DN/OD (mm)	Tipas	Svoris (kg)	Pakuotėje (vnt.)	Gaminio kodas	Kaina, EUR/vnt.
Ilgis (mm)	Plotis (mm)	Aukštis (mm)							
660	260	340	935	–	RD 200 V 0.1	55,5	8	132502	320,-
		540	935	–	RD 200 V 20.1	77,0	4	133177	344,-
Su LLD vamzdžio jungtimi DN/OD 110									
660	260	340	935	160	RD 200 V 0.2	55,0	8	132503	334,-
		540	935	160	RD 200 V 20.2	76,5	4	133178	337,-

Įtekėjimo dėžės, 660 mm

Specifinė informacija apie gaminį

- Apatinė dalis su tarpine (LLD) iš NBR
- Viršutinė dalis su be varžtų užrakinamomis, saugiomis eismui ir išimamomis juostinėms grotelėms iš ketaus EN-GJS
- Viršutinė ir apatinė dalis gali būti suklijuotos iš montavimo pusės
- Viršutinė dalis su dviem įleidimo pusėmis (be sandariklio)
- Be nešvarumų indo



Matmenys			Bendras plyšių plotas (cm ² /m)	Vamzdžio jungtis DN/OD (mm)	Tipas	Svoris (kg)	Pakuotėje (vnt.)	Gaminio kodas	Kaina, EUR/vnt.
Ilgis (mm)	Plotis (mm)	Aukštis (mm)							
Viršutinė dalis, konstrukcijai su LLD vamzdžio jungtimi									
660	260	370	935	–	RD 200 V 0.0	50,0	4	132504	448,-
		570	935	–	RD 200 V 20.0	77,0	4	133179	471,-
Apatinė dalis su LLD vamzdžio jungtimi									
500	230	365	–	160	–	26,5	6	10935	111,-
				200	–	26,5	6	10936	106,-
Viršutinė dalis, konstrukcijai su 45° jungtimi šlapioms nuosėdoms									
660	260	385	935	–	RD 200 V 0.0	53,0	4	133100	448,-
		585	935	–	RD 200 V 20.0	79,5	4	133180	471,-
Apatinė dalis, gilioji forma su 45° jungtimi šlapioms nuosėdoms									
500	324	715	–	160	–	68,0	4	132513	310,-

Priedai

	Aprašymas	Tinka	Svoris (kg)	Pakuotėje (vnt.)	Gaminio kodas	Kaina, EUR/vnt.
	Galinė sienelė latako pradžiai ■ Iš polimerbetonio ■ Storis: 70 mm ■ su integruota EPDM tarpine	■ RD 200 V 0.0	10,6	30	132505	53,-
		■ RD 200 V 20.0	14,0	30	133181	53,-
	Galinė sienelė latako galui ■ Iš polimerbetonio ■ Storis: 86 mm	■ RD 200 V 0.0	12,0	30	132506	53,-
		■ RD 200 V 20.0	18,0	30	133182	53,-
	Galinė sienutė latako galui (LLD) ■ Iš polimerbetonio ■ Su integruota labirinto antspaudo tarpine (LLD) DN/OD 160 horizontaliam sandariam vamzdžio prijungimui ■ Storis: 86 mm	■ RD 200 V 0.0	10,6	30	132507	115,-
		■ RD 200 V 20.0	16,5	30	133183	85,-
	Adapteris tekėjimo kryptį pakeisti ■ Iš polimerbetonio ■ Storis: 140 mm ■ su integruota EPDM tarpine (2x)	■ RD 200 V 0.0	15,0	9	132508	204,-
		■ RD 200 V 20.0	18,5	9	133184	211,-
	Adapteris sandariam prijungimui prie revizijos elemento šono ■ Iš polimerbetonio ■ Storis: 86 mm	■ RD 200 V 0.0	11,0	9	132515	50,-
		■ RD 200 V 20.0	13,0	9	133185	57,-
Kiti priedai						
	Nešvarumų indas įtekėjimo dėžei ■ Cinkuotas plienas	■ Įtekėjimo dėžės derinys su Monoblock RD 200 V	1,9	20	134092	85,-
	Vamzdžio jungtis ■ PVC ■ DN/OD 160 ■ Ilgis: 150 mm	■ Multiline V 150 ■ Multiline įtekėjimo dėžei 100-V 300 ■ Monoblock PD ■ Monoblock RD 100 V ir 200 V ■ Taškinis drenažas	0,4	50	00058	21,-
	Vamzdžio jungtis ■ PVC ■ DN/OD 200 ■ Ilgis: 200 mm	■ Multiline V 200-V 300 ■ Multiline įtekėjimo dėžei V150-V 300 ■ Monoblock RD 200 V ■ Taškinis drenažas	0,6	1	02723	19,-



Monolitiniai latakų korpusai, natūralios spalvos

Informacija apie gaminį

ACO gaminių privalumai

- Monolitinės konstrukcijos latakų korpusai, natūralios spalvos
- Su sandarinimo grioveliu (SF)
- Iš polimerbetonio

- Latakų sistema atitinka LST EN 1433
- Vidinis plotis: 300 mm
- Apkrovų klasės: D 400 – F 900¹⁾
- Naudojimas: greitkeliai, gatvės, oro uostai, didelio eismo zonos, kuriose būna didelės dinaminės apkrovos



Latakų korpusas be dugno nuolydžio, 2000 mm

Ilgis (mm)	Matmenys		Bendras plyšių plotas (cm ² /m)	Tipas	Svoris (kg)	Pakuotėje (vnt.)	Gaminio kodas	Kaina, EUR/vnt.
	Plotis (mm)	Aukštis (mm)						
2000	400	595	603	RD 300 0.0 (LAU)	484,0	2	10820	1016,-
				RD 300 0.0 (standartinis)	487,0	2	132701	1016,-

Revizinis elementas, 750 mm

Specifinė informacija apie gaminį

- Pasirinktinai su ertme vertikaliajam vamzdžio prijungimui arba su išlieta PE-HD vamzdžio jungtimi vertikaliajam sandariam vamzdžio prijungimui
- Su numatytais ruošiniais šonuose L, T ir X formos jungtims
- Konstrukcija su įlieta PE-HD vamzdžio jungtimi SDR 17,6 ypač tinkama naudoti pagal abZ
- Su EN-GJS ketaus juostinėms grotelėms



Ilgis (mm)	Matmenys		Aukštis pradžia/galas (mm)	Bendras plyšių plotas (cm ² /m)	Tipas	Svoris (kg)	Pakuotėje (vnt.)	Gaminio kodas	Kaina, EUR/vnt.
	Plotis (mm)	Aukštis (mm)							
Su ertme DN/OD 315									
750	400	645	–	935	RD 300 0.1	219,0	2	10803	594,-
Su įlieta PE-HD vamzdžio jungtimi DN/OD 315									
750	400	705	645/705	935	RD 300 0.3	229,0	1	130260	699,-

Įtekėjimo dėžės, 750 mm





Specifinė informacija apie gaminį







- Su numatytais ruošiniais šonuose L, T ir X formos jungtims
- Apatinė dalis pasirinktinai su labirinto antspaudo tarpine (LLD) iš NBR arba su įlieta PE-HD vamzdžio jungtimi horizontaliam sandariam vamzdžio prijungimui
- Konstrukcija su įlieta PE-HD vamzdžio jungtimi
- Viršutinė dalis su EN-GJS ketaus juostinėms grotelėms
- Nešvarumų indą reikia užsakyti atskirai (žr. priedus)



Ilgis (mm)	Matmenys		Bendras plyšių plotas (cm ² /m)	Vamzdžio jungtis DN/OD (mm)	Svoris (kg)	Pakuotėje (vnt.)	Gaminio kodas	Kaina, EUR/vnt.
	Plotis (mm)	Aukštis (mm)						
Viršutinė dalis								
750	400	625	935	–	214,0	2	10821	745,-
Tarpinė dalis								
–	520	330	–	–	72,0	4	10822	264,-
Apatinė dalis su LLD vamzdžio jungtimi								
–	520	715	–	315	168,0	2	10828	533,-
				400	168,0	2	10823	533,-

Priedai

	Aprašymas	Tinka	Svoris (kg)	Pakuotėje (vnt.)	Gaminio kodas	Kaina, EUR/vnt.
	Galinė sienelė latako pradžiai ■ Iš polimerbetonio (natūralios spalvos) ■ Storis: 86 mm	■ RD 300	31,2	4	10802	85,-
	Galinė sienelė latako galui ■ Iš polimerbetonio (natūralios spalvos) ■ Storis: 100 mm	■ RD 300	38,8	4	10801	93,-
	Galinė sienutė latako galui (LLD) ■ Iš polimerbetonio (natūralios spalvos) ■ Su integruota labirinto antspaudo tarpine (LLD) DN/OD 315, skirta horizontaliam sandariam vamzdžio prijungimui ■ Storis: 70 mm	■ RD 300	29,5	1	10805	160,-
	Adapteris tekėjimo kryptį pakeisti ■ Iš polimerbetonio (natūralios spalvos) ■ Storis: 110 mm	■ RD 300	34,0	10	10806	216,-
	Adapteris sandariam prijungimui prie revizijos elemento šono ■ Iš polimerbetonio (natūralios spalvos) ■ Storis: 100 mm	■ RD 300	29,2	20	10804	102,-

	Aprašymas	Tinka	Svoris (kg)	Pakuotėje (vnt.)	Gaminio kodas	Kaina, EUR/vnt.
Svarbiausi medžiagų priedai						
	Nešvarumų indas įtekėjimo dėžei <ul style="list-style-type: none"> ■ Cinkuotas plienas ■ Įtekėjimo dėžės gilioji forma 	<ul style="list-style-type: none"> ■ Įtekėjimo dėžės derinys su Monoblock RD 300 ■ Sistema KerbDrain KD 305 ir KD 480 ■ Taškinis drenažas 	6,2	40	01617	78,-
	Adapteris kibirui <ul style="list-style-type: none"> ■ Cinkuotas plienas ■ 2 vienetai 	<ul style="list-style-type: none"> ■ Įtekėjimo dėžės derinys su Monoblock RD 300 	3,4	1	10827	120,-
	Sandariklis Eurolastic TC 30 S <ul style="list-style-type: none"> ■ Nuolatiniams elastingam saugos siūlės užsandarinimui ■ Europos techninis liudijimas ETA-10/0269 ■ Polisulfidas, iš dviejų komponentų ■ 450 ml kasetė 	<ul style="list-style-type: none"> ■ Latakų sistema Multiline ■ Latakų sistema PowerDrain ■ Latakų sistema Monoblock 	1,0	25	10681	38,-
	Gruntas <ul style="list-style-type: none"> ■ Išbandyta sistemoje naudojant Eurolastic TC 30 G ir Eurolastic TC 30 S. Tai atitinka Europos techninius DIBT patvirtinimus: <ul style="list-style-type: none"> □ ETA-10/0267 □ ETA-10/0268 □ ETA-10/0269 □ ETA-10/0270 ■ 1 l indas 	<ul style="list-style-type: none"> ■ Latakų sistema Multiline ■ Latakų sistema PowerDrain ■ Latakų sistema Monoblock 	1,1	4	10682	38,-
	Sandaravimo įrankių rinkinys <ul style="list-style-type: none"> ■ trijų dalių, kurį sudaro pramoninis pistoletas, stovas ir maišymo spiralė ■ Daugkartinio naudojimo 	<ul style="list-style-type: none"> ■ Kartu su sandarikliu ir gruntu, sandarinimo griovelio užsandarinimui 	3,5	5	01376	213,-
	Poliesterio klijai <ul style="list-style-type: none"> ■ Klijavimui montavimo vietoje ■ 0,5 kg indas 	<ul style="list-style-type: none"> ■ Polimerbetoninių dalių klijavimui 	0,9	10	02163	62,-

Montavimo instrukcija

ACO Monoblock RD montavimas grindinyje. C 250 – E 600

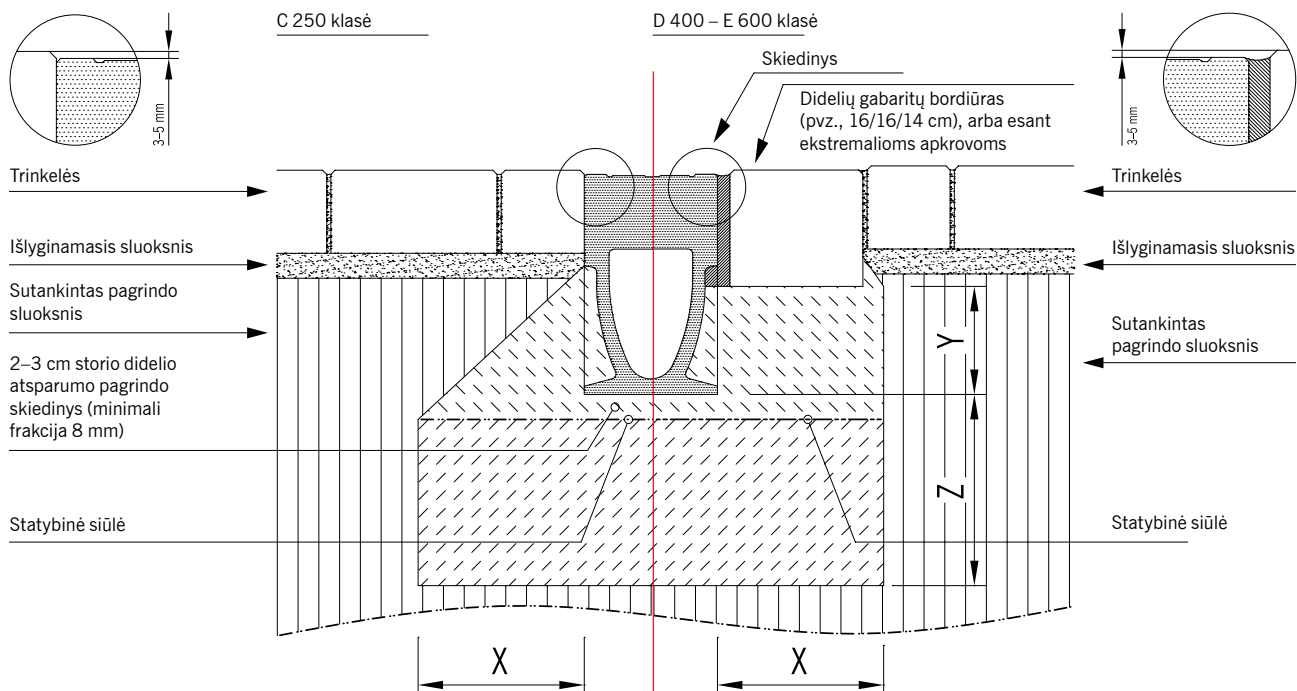

Apkrovų klasės	(EN 1433)	C 250	D 400	E 600
Betono stipris	(EN 206-1)	= C 20/25	≥ C 25/30	≥ C 25/30
Poveikio klasė (į betono pamatą)		(X0)	(X0)	(X0)
Pagrindo storis / plotis (M tipas pagal EN 1433)	X (cm)	≥ 15	≥ 20	≥ 20
	Y (cm)	Pagal lataką ankeravimo aukštį		Lataką apačia – bordiūras
	Z (cm)	≥ 15	≥ 20	≥ 20

ACO Monoblock RD montavimas asfalte. C 250 – E 600

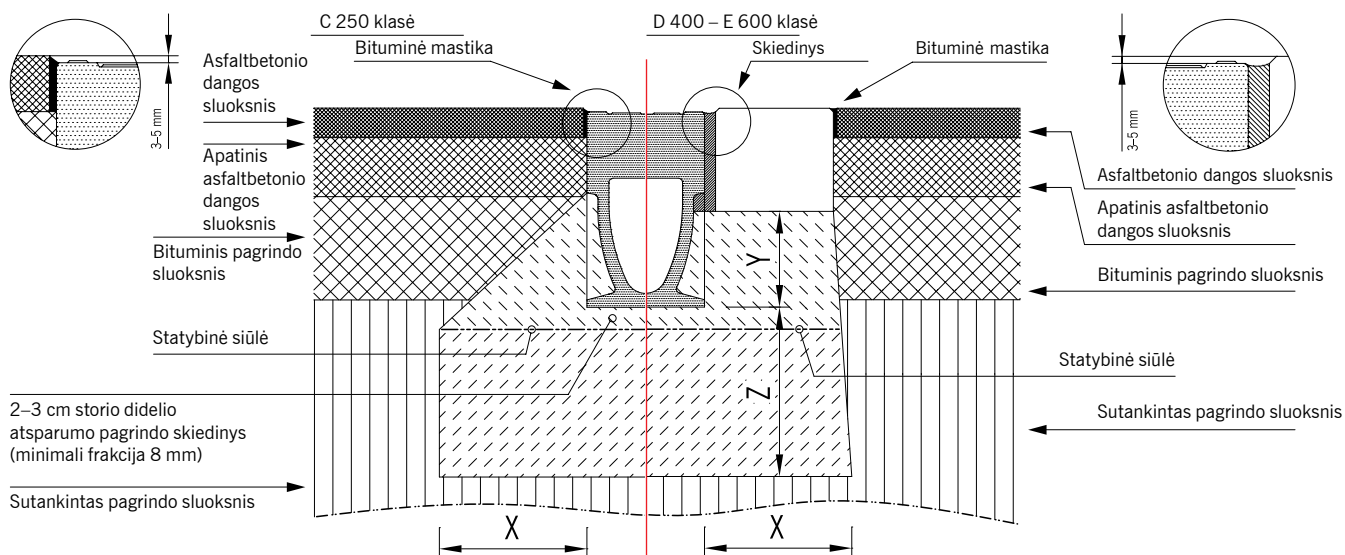

Apkrovų klasės	(EN 1433)	C 250	D 400	E 600
Betono stipris	(EN 206-1)	= C 20/25	≥ C 25/30	≥ C 25/30
Poveikio klasė (į betono pamatą)		(X0)	(X0)	(X0)
Pagrindo storis / plotis (M tipas pagal EN 1433)	X (cm)	≥ 15	≥ 20	≥ 20
	Y (cm)	Pagal ankeravimo kontūro aukštį		Lataką apačia – bordiūras
	Z (cm)	≥ 15	≥ 20	≥ 20

Montavimo instrukcija

ACO Monoblock RD montavimas betone. D 400 – E 600

D 400 – E 600 klasė

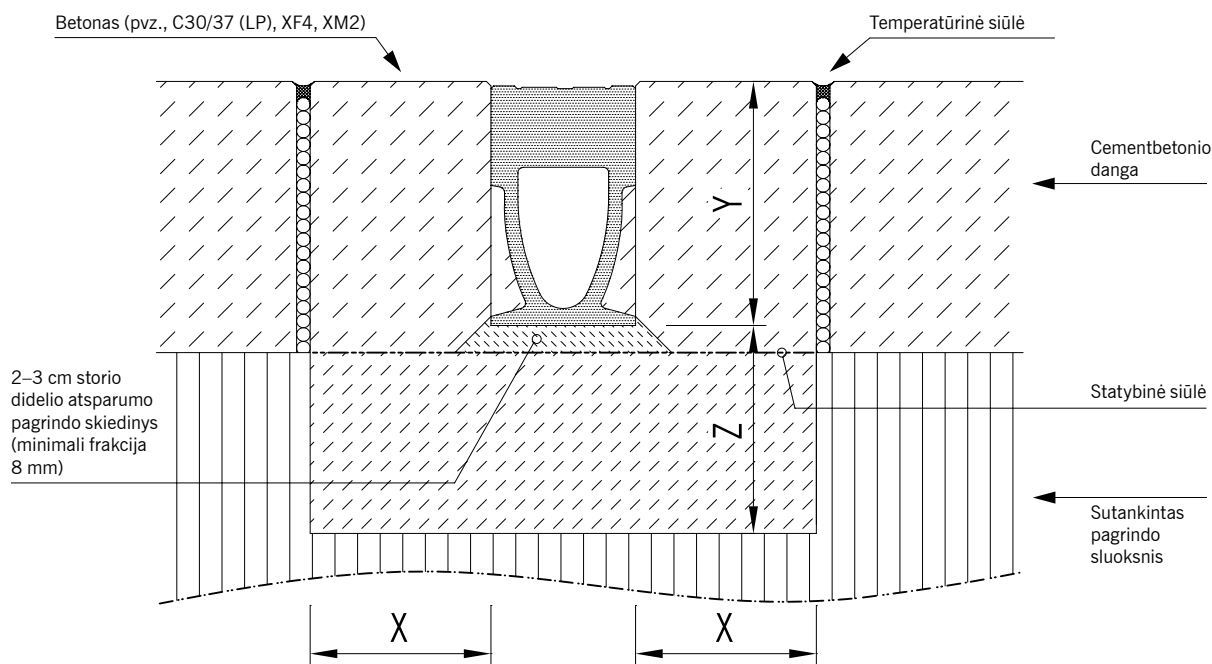

Apkrovų klasės	(EN 1433)	D 400	E 600
Betono stipris	(EN 206-1)	≥ C 25/30	≥ C 25/30
Poveikio klasė (į betono pamatą)		(X0)	(X0)
Pagrindo storis / plotis (M tipas pagal EN 1433)	X (cm)	≥ 20	≥ 20
	Y (cm)	Atitinka latakų statybinį aukštį	
	Z (cm)	≥ 20	≥ 20



Gaminiai paviršinio vandens surinkimui,
valymui, sulaikymui ir antriniam panaudojimui



Lauko inžinerija

- Paviršinio vandens surinkimo latakai
- Paviršinio vandens surinkimo trapai
- Ketiniai šulinių liukai
- Lengvųjų skysčių skirtuvai
- Sunkiųjų metalų skirtuvai
- Smėliagaudės
- Infiltracinės ir akumuliacinės talpos
- Varliagyvių apsaugos sistemos keliams

Pastatų vidaus inžinerija

- Dušo latakai ir trapai
- Nerūdijančiojo plieno latakai ir trapai
- Balkonų ir terasų drenažas
- Nerūdijančiojo plieno vamzdynai
- Riebalų skirtuvai
- Krakmolo skirtuvai
- Nuotekų pakėlimo įrenginiai
- Pravalų ir šachtų liukai

Lukiškių g. 5
01108 Vilnius
+370 5 212 4898

info@aco.lt
www.aco.lt

/01./2024/