

Galioja nuo 2024 m. sausio 1 d.

A technical diagram of the ACO L24 drainage system. It shows a cross-section of a concrete slab with a drainage channel. The channel has a wavy top edge and a flat bottom. The diagram is rendered in white lines on a light blue background. A white rectangular box is overlaid on the bottom left of the diagram, containing the text 'L24' in red. Below the diagram, there is a red horizontal bar containing the text 'ACO lauko sistemos' in white. To the right of this bar, the text 'Kainoraštis L24' and 'Kainos be PVM' is displayed in black.

# L24

ACO lauko sistemos

Kainoraštis L24  
Kainos be PVM

# Keturi pagrindiniai žingsniai projektuojant nuotekas



## Kaip bus surenkamas paviršinis vanduo?

- Latakai
- Trapai



## Koks bus reikalingas vandens valymas?

- Smėliagaudės
- Skirtuvai



## Kaip vanduo bus sulaikomas?

- Akumuliacinės talpos
- Infiltracinės talpos



## Kaip bus kontroliuojamas vandens išleidimas?

- Siurblinės
- Srauto valdymo įrenginiai



**Multiline latakai**

**1.3**



## Latakų korpusai su cinkuoto plieno, nerūdijančiojo plieno arba ketaus briauna

## Informacija apie gaminį

## ACO gaminių privalumai

- Sandarinimo griovelis (SF)
- „V“ formos skerspjūvis
- Bevaržtė grotelių tvirtinimo sistema Drainlock
- Latakų korpusas iš polimerbetonio

- Latakų sistema atitinka LST EN 1433
- Vidinis plotis: 100 mm
- Apkrovų klasės A 15 – E 600<sup>1)</sup>
- Pasirinktinai briaunos apsauga iš cinkuoto plieno, nerūdijančiojo plieno arba ketaus EN-GJS



Briauna: cinkuotas plienas



Briauna: nerūdijantis plienas



Briauna: ketaus EN-GJS

## Latakų korpusas be dugno nuolydžio, 1000 mm

## Specifinė informacija apie gaminį

- Pasirinktinai su vertikalia, sandaria vamzdžio jungtimi arba be jos
- Konstrukcija su vertikalia, sandaria vamzdžio jungtimi su labirinto antspaudo tarpine (LLD) iš NBR
- Latakų korpusų derinimo galimybės (pavyzdys)
  - 0.0 – 0.0.2 – 0.1 – 0.2
- \*) Latakų korpusų su LLD vamzdžio jungtimi dugno storis yra 10 mm didesnis nei sujungiamų latakų korpusų
- Pavyzdys:
  - 5.0.2 tinka tipams 5, 5.0, 5.1

Matmenys			Tipas	Pa-kuo-tėje (vnt.)	Cinkuotas plienas V 100 S			Nerūdijantis plienas V 100 E			Ketaus, V 100 G		
Ilgis (mm)	Plotis (mm)	Aukštis (mm)			Svoris (kg)	Ga-minio kodas	Kaina, EUR/vnt.	Svoris (kg)	Ga-minio kodas	Kaina, EUR/vnt.	Svoris (kg)	Ga-minio kodas	Kaina, EUR/vnt.
1000	135	150	0.0	24	16,8	12330	73,-	16,8	12430	162,-	17,4	12530	88,-
		175	5.0	24	18,9	12340	73,-	18,9	12440	162,-	19,5	12540	88,-
		200	10.0	24	21,0	12350	73,-	21,0	12450	162,-	21,6	12550	88,-
		225	15.0	12	22,9	12360	73,-	22,9	12460	162,-	23,5	12560	88,-
		250	20.0	12	24,9	12370	73,-	24,9	12470	162,-	25,5	12570	88,-
<b>Su LLD vamzdžio jungtimi DN 110</b>													
1000	135	160	0.0.2	12	18,1	12334	87,-	18,1	12434	181,-	19,5	12531	105,-
		185	5.0.2	12	21,4	12344	87,-	21,4	12444	181,-	22,0	12541	105,-
		210	10.0.2	12	23,3	12354	87,-	23,3	12454	181,-	23,9	12551	105,-
		235	15.0.2	6	25,2	12364	87,-	25,2	12464	181,-	25,8	12561	105,-
		260	20.0.2	6	26,7	12374	87,-	26,7	12474	181,-	27,3	12571	105,-

## Latako korpusas su vidiniu dugno nuolydžiu, 1000 mm

### Specifinė informacija apie gaminį

- Klojimui su integruotu 0,5 % vidiniu dugno nuolydžiu
- 1–10 tipai skirti iki 10 m ilgio linijoms
- Kiekvieną tipas gali būti jungiamas tiesiogiai prie įtekėjimo dėžės
- Latakų korpusų derinimo galimybės:
  - Tipas 5 – 5.0 – 5.0.2 – 5.1 – 5.2
  - Tipai 10 – 10.0 – 10.0.2 – 10.1 – 10.2



Matmenys			Tipas	Pakuotėje (vnt.)	Cinkuotas plienas V 100 S			Nerūdijantis plienas V 100 E			Ketūs, V 100 G		
Ilgis (mm)	Plotis (mm)	Aukštis Pradžia/galas (mm)			Svoris (kg)	Gaminio kodas	Kaina, EUR/vnt.	Svoris (kg)	Gaminio kodas	Kaina, EUR/vnt.	Svoris (kg)	Gaminio kodas	Kaina, EUR/vnt.
1000	135	150/155	1	12	16,8	12301	73,-	16,9	12401	162,-	17,4	12501	88,-
		155/160	2	12	17,4	12302	73,-	17,5	12402	162,-	18,0	12502	88,-
		160/165	3	12	17,9	12303	73,-	17,9	12403	162,-	18,5	12503	88,-
		165/170	4	12	18,1	12304	73,-	18,1	12404	162,-	18,7	12504	88,-
		170/175	5	12	18,6	12305	73,-	18,6	12405	162,-	19,2	12505	88,-
		175/180	6	12	19,1	12306	73,-	19,1	12406	162,-	19,7	12506	88,-
		180/185	7	12	19,4	12307	73,-	19,5	12407	162,-	20,0	12507	88,-
		185/190	8	12	19,9	12308	73,-	19,9	12408	162,-	20,5	12508	88,-
		190/195	9	12	20,4	12309	73,-	20,5	12409	162,-	21,0	12509	88,-
		195/200	10	12	20,8	12310	73,-	20,8	12410	162,-	21,4	12510	88,-

## Latako korpusas be dugno nuolydžio, 500 mm

### Specifinė informacija apie gaminį

- Pasirinktinai su vertikalia, sandaria vamzdžio jungtimi arba be jos
- Konstrukcija su sandaria vertikalia vamzdžio jungtimi su labirinto antspaudo tarpine (LLD) iš NBR
- Su numatytais ruošiniais šonuose L, T ir X formos jungtims
- \*) Latako korpusų su LLD vamzdžio jungtimi dugno storis yra 10 mm didesnis nei sujungiamų latakų korpusų
  - Pavyzdys: 5.2 tinka tipams 5, 5.0, 5.1



Matmenys			Tipas	Pakuotėje (vnt.)	Cinkuotas plienas V 100 S			Nerūdijantis plienas V 100 E			Ketūs, V 100 G		
Ilgis (mm)	Plotis (mm)	Aukštis (mm)			Svoris (kg)	Gaminio kodas	Kaina, EUR/vnt.	Svoris (kg)	Gaminio kodas	Kaina, EUR/vnt.	Svoris (kg)	Gaminio kodas	Kaina, EUR/vnt.
<b>Su išmušamu vamzdžio prijungimo ruošiniu DN 110</b>													
500	135	150	0.1	12	9,5	12332	45,-	9,5	12432	90,-	9,8	12532	56,-
		175	5.1	12	10,6	12342	45,-	10,6	12442	90,-	11,0	12542	56,-
		200	10.1	12	11,7	12352	45,-	11,7	12452	90,-	12,0	12552	56,-
		225	15.1	12	12,9	12362	45,-	12,9	12462	90,-	13,2	12562	56,-
		250	20.1	12	14,0	12372	45,-	14,0	12472	90,-	14,3	12572	56,-
<b>Su LLD vamzdžio jungtimi DN 110</b>													
500	135	160	0.2	12	10,5	12333	59,-	10,5	12433	116,-	10,8	12533	64,-
		185	5.2	12	11,8	12343	59,-	11,8	12443	116,-	12,2	12543	64,-
		210	10.2	12	13,2	12353	59,-	13,2	12453	116,-	13,5	12553	64,-
		235	15.2	12	14,2	12363	59,-	14,2	12463	116,-	14,6	12563	64,-
		260	20.2	12	15,3	12373	59,-	15,3	12473	116,-	15,7	12573	64,-

## Įtekėjimo dėžės, 500 mm

## Specifinė informacija apie gaminį

- Su labirinto antspaudo tarpine (LLD) iš NBR horizontaliai sandariai vamzdžio jungčiai
- Su išpjaunamu jungties šablonu iki montavimo aukščio 20.
- Su nešvarumų indu iš cinkuoto plieno  
Mit Schlammeimer Cinkuotas plienas



Matmenys			Vamzdžio jungtis DN/OD (mm)	Pakuotėje (vnt.)	Cinkuotas plienas V 100 S			Nerūdijantis plienas V 100 E			Ketis, V 100 G		
Ilgis (mm)	Plotis (mm)	Aukštis (mm)			Svoris (kg)	Gaminio kodas	Kaina, EUR/vnt.	Svoris (kg)	Gaminio kodas	Kaina, EUR/vnt.	Svoris (kg)	Gaminio kodas	Kaina, EUR/vnt.
<b>Sekloji forma, su LLD vamzdžio jungtimi</b>													
500	135	450	110	10	26,9	12391	150,-	26,9	12491	192,-	26,9	12591	150,-
			160	10	26,3	12398	150,-	26,3	12498	192,-	26,3	12598	150,-
<b>Gilioji forma, su LLD vamzdžio jungtimi</b>													
500	135	600	110	10	35,5	12392	169,-	35,5	12492	226,-	35,5	12592	169,-
			160	10	34,7	12399	169,-	34,7	12499	226,-	34,7	12599	169,-

## Seklieji latakai be dugno nuolydžio, 1000 mm



## Specifinė informacija apie gaminį



- Pasirinktinai: su vertikalia, vandeniui nelaidžia vamzdžio jungtimi arba be jos
- Konstrukcija su sandaria vertikalia vamzdžio jungtimi su labirinto antspaudo tarpine (LLD) iš NBR



Matmenys			Pakuotėje (vnt.)	Cinkuotas plienas V 100 S			Nerūdijantis plienas V 100 E			Ketis, V 100 G		
Ilgis (mm)	Plotis (mm)	Aukštis (mm)		Svoris (kg)	Gaminio kodas	Kaina, EUR/vnt.	Svoris (kg)	Gaminio kodas	Kaina, EUR/vnt.	Svoris (kg)	Gaminio kodas	Kaina, EUR/vnt.
1000	135	60	48	9,5	12327	73,-	9,5	12427	162,-	-	-	-
		80	30	11,9	12323	73,-	11,9	12423	162,-	-	-	-
		100	30	23,8	12321	73,-	23,8	12421	162,-	14,3	12521	88,-
<b>Su LLD vamzdžio jungtimi DN 110</b>												
1000	135	60/90	30	10,8	12328	87,-	10,8	12428	181,-	-	-	-
		80/90	10	14,6	12324	87,-	14,6	12424	181,-	-	-	-
		100/110	10	16,1	12322	87,-	16,1	12422	181,-	16,6	12522	105,-

## Priedai

	Aprašymas	Tinka	Svoris (kg)	Pakuotėje (vnt.)	Cinkuotas plienas V 100 S		Nerūdijantis plienas V 100 E		Ketus, V 100 G	
					Gaminio kodas	Kaina, EUR/vnt.	Gaminio kodas	Kaina, EUR/vnt.	Gaminio kodas	Kaina, EUR/vnt.
	<b>Universali galinė sienutė</b> <ul style="list-style-type: none"> <li>■ Latakų pradžiai ir galai</li> <li>■ Iš polimerbetonio</li> <li>■ Su briaunos apsauga</li> <li>■ Storis: 20 mm</li> </ul>	■ 0. – 20.	1,6	15	<b>12385</b>	11,-	<b>12485</b>	17,-	<b>12585</b>	12,-
	<b>Galinė sienutė latakui (LLD)</b> <ul style="list-style-type: none"> <li>■ Iš polimerbetonio</li> <li>■ Su integruota labirinto antspaudo tarpine (LLD) DN/OD 110 horizontaliai sandariai vamzdžio jungčiais</li> <li>■ Su briaunos apsauga</li> <li>■ Storis: 30 mm</li> </ul>	■ 0.	1,4	6	<b>12386</b>	17,-	<b>12486</b>	37,-	<b>12586</b>	23,-
		■ 5.	1,5	6	<b>12387</b>	17,-	<b>12487</b>	37,-	<b>12587</b>	23,-
		■ 10.	1,7	6	<b>12388</b>	17,-	<b>12488</b>	37,-	<b>12588</b>	23,-
		■ 15.	2,0	6	<b>12389</b>	17,-	<b>12489</b>	37,-	<b>12589</b>	23,-
		■ 20.	2,3	6	<b>12390</b>	17,-	<b>12490</b>	37,-	<b>12590</b>	23,-
	<b>Universali galinė sienutė (sekliam latakui)</b> <ul style="list-style-type: none"> <li>■ Latakų pradžiai ir galai</li> <li>■ Iš polimerbetonio</li> <li>■ Su briaunos apsauga</li> <li>■ Storis: 20 mm</li> </ul>	■ Multiline sekliji latakai	0,5	20	<b>12375</b>	10,-	<b>12475</b>	16,-	-	-
			0,6	20	<b>12381</b>	10,-	<b>12481</b>	16,-	-	-
			0,7	20	<b>12380</b>	10,-	<b>12480</b>	16,-	<b>12580</b>	11,-

	Aprašymas	Tinka	Svoris (kg)	Pakuotėje (vnt.)	Gaminio kodas	Kaina, EUR/vnt.
	<b>Aukščių jungtis</b> <ul style="list-style-type: none"> <li>■ Aukščių skirtumų perėjimui, klojant laiptuotu nuolydžiu</li> <li>■ Iš polimerbetonio</li> </ul>	■ Laiptuotas dugno nuolydis 25 mm	0,4	10	<b>12600</b>	21,-
		■ Laiptuotas dugno nuolydis 50 mm	0,7	10	<b>12601</b>	12,-
	<b>Įlajos detalė (nerūdijantis plienas)</b> <ul style="list-style-type: none"> <li>■ Nerūdijantis plienas</li> <li>■ Su sandarinimo žiedu, skirtu hidroizoliacinės membranos prijungimui</li> <li>■ DN/OD 110</li> </ul>	■ Sekliji latakai <input type="checkbox"/> Multiline <input type="checkbox"/> PowerDrain	5,0	30	<b>01043</b>	238,-
	<b>Įlajos detalė (ketus)</b> <ul style="list-style-type: none"> <li>■ Ketūs EN-GJS</li> <li>■ Su sandarinimo žiedu, skirtu hidroizoliacinių membranos prijungimui</li> </ul>	■ Sekliji latakai <input type="checkbox"/> Multiline <input type="checkbox"/> PowerDrain				
		<input type="checkbox"/> DN/OD 110	13,1	40	<b>7034.10.12</b>	254,-



## Latakų korpusai su cinkuoto plieno, nerūdijančiojo plieno arba ketaus briauna

### Informacija apie gaminį

#### ACO gaminių privalumai

- Sandarinimo griovelis (SF)
- „V“ formos skerspjūvis
- Bevaržtė grotelių tvirtinimo sistema Drainlock
- Latakų korpusas iš polimerbetonio

- Latakų sistema atitinka LST EN 1433
- Vidinis plotis: 150 mm
- Apkrovų klasės A 15 – E 600<sup>1)</sup>
- Pasirinktinai briaunos apsauga iš cinkuoto plieno, nerūdijančiojo plieno arba ketaus EN-GJS



Briauna: cinkuotas plienas



Briauna: nerūdijantysis plienas



Briauna: ketaus EN-GJS

### Latakų korpusas be dugno nuolydžio, 1000 mm

#### Specifinė informacija apie gaminį

- Pasirinktinai su vertikalia, sandaria vamzdžio jungtimi arba be jos
- Konstrukcija su vertikalia, sandaria vamzdžio jungtimi su labirinto antspaudo tarpine (LLD) iš NBR
- Latakų korpusų derinimo galimybės (pavyzdys)
  - 0.0 – 0.0.2 – 0.1 – 0.2
- \*) Latakų korpusų su LLD vamzdžio jungtimi dugno storis yra 10 mm didesnis nei sujungiamų latakų korpusų
- Pavyzdys:
  - 5.0.2 tinka tipams 5, 5.0, 5.1

Matmenys			Tipas	Pakuotėje (vnt.)	Cinkuotas plienas V 150 S			Nerūdijantysis plienas V 150 E			Ketaus, V 150 G		
Ilgis (mm)	Plotis (mm)	Aukštis (mm)			Svoris (kg)	Gaminio kodas	Kaina, EUR/vnt.	Svoris (kg)	Gaminio kodas	Kaina, EUR/vnt.	Svoris (kg)	Gaminio kodas	Kaina, EUR/vnt.
1000	185	210	0.0	16	28,6	12730	104,-	28,7	12830	193,-	29,2	12930	118,-
		235	5.0	16	31,3	12740	104,-	31,3	12840	193,-	31,9	12940	118,-
		260	10.0	16	33,8	12750	104,-	33,9	12850	193,-	34,4	12950	118,-
		285	15.0	8	36,1	12760	104,-	36,1	12860	193,-	36,7	12960	118,-
		310	20.0	8	37,8	12770	104,-	37,9	12870	193,-	38,4	12970	118,-
<b>Su LLD vamzdžio jungtimi DN 160</b>													
1000	185	220	0.0.2	8	31,5	12731	129,-	31,5	12831	225,-	32,0	12931	144,-
		245	5.0.2	8	34,1	12741	129,-	34,1	12841	225,-	34,6	12941	144,-
		270	10.0.2	8	37,0	12751	129,-	37,0	12851	225,-	37,5	12951	144,-
		295	15.0.2	4	38,9	12761	129,-	38,9	12861	225,-	39,4	12961	144,-
		320	20.0.2	4	41,6	12771	129,-	41,6	12871	225,-	42,1	12971	144,-

## Latako korpusas su vidiniu dugno nuolydžiu, 1000 mm

### Specifinė informacija apie gaminį

- Klojimui su integruotu 0,5 % vidiniu dugno nuolydžiu
- 1–10 tipai skirti iki 10 m ilgio linijoms
- Kiekvieną tipas gali būti jungiamas tiesiogiai prie įtekėjimo dėžės
- Latako korpusų derinimo galimybės:
  - Tipas 5 – 5.0 – 5.0.2 – 5.1 – 5.2
  - Tipai 10 – 10.0 – 10.0.2 – 10.1 – 10.2



Matmenys			Tipas	Pakuotėje (vnt.)	Cinkuotas plienas V 150 S			Nerūdijantis plienas V 150 E			Ketūs, V 150 G		
Ilgis (mm)	Plotis (mm)	Aukštis Pradžia/galas (mm)			Svoris (kg)	Gaminio kodas	Kaina, EUR/vnt.	Svoris (kg)	Gaminio kodas	Kaina, EUR/vnt.	Svoris (kg)	Gaminio kodas	Kaina, EUR/vnt.
1000	185	210/215	1	8	29,0	12701	104,-	29,1	12801	193,-	29,6	12901	118,-
		215/220	2	8	29,4	12702	104,-	29,5	12802	193,-	30,0	12902	118,-
		220/225	3	8	29,9	12703	104,-	29,9	12803	193,-	30,5	12903	118,-
		225/230	4	8	30,4	12704	104,-	30,4	12804	193,-	31,0	12904	118,-
		230/235	5	8	30,8	12705	104,-	30,9	12805	193,-	31,4	12905	118,-
		235/240	6	8	31,4	12706	104,-	31,4	12806	193,-	31,6	12906	118,-
		240/245	7	8	32,1	12707	104,-	32,1	12807	193,-	32,7	12907	118,-
		245/250	8	8	32,4	12708	104,-	32,5	12808	193,-	33,0	12908	118,-
		250/255	9	8	32,9	12709	104,-	33,0	12809	193,-	33,9	12909	118,-
		255/260	10	8	33,6	12710	104,-	33,7	12810	193,-	34,2	12910	118,-

## Latako korpusas be dugno nuolydžio, 500 mm

### Specifinė informacija apie gaminį

- Pasirinktinai su vertikalia, sandaria vamzdžio jungtimi arba be jos
- Konstrukcija su sandaria vertikalia vamzdžio jungtimi su labirinto antspaudo tarpine (LLD) iš NBR
- Su numatytais ruošiniais šonuose L, T ir X formos jungtims
- \*) Latako korpusų su LLD vamzdžio jungtimi dugno storis yra 10 mm didesnis nei sujungiamų latako korpusų
  - Pavyzdys: 5.2 tinka tipams 5, 5.0, 5.1



Matmenys			Tipas	Pakuotėje (vnt.)	Cinkuotas plienas V 150 S			Nerūdijantis plienas V 150 E			Ketūs, V 150 G		
Ilgis (mm)	Plotis (mm)	Aukštis (mm)			Svoris (kg)	Gaminio kodas	Kaina, EUR/vnt.	Svoris (kg)	Gaminio kodas	Kaina, EUR/vnt.	Svoris (kg)	Gaminio kodas	Kaina, EUR/vnt.
500	185	210	0.1	8	15,0	12732	63,-	15,0	12832	109,-	15,3	12932	71,-
		235	5.1	8	16,2	12742	63,-	16,2	12842	109,-	16,5	12942	71,-
		260	10.1	8	17,3	12752	63,-	17,3	12852	109,-	17,7	12952	71,-
		285	15.1	8	18,6	12762	63,-	18,6	12862	109,-	18,9	12962	71,-
		310	20.1	8	19,8	12772	63,-	19,8	12872	109,-	20,1	12972	71,-

### Su LLD vamzdžio jungtimi DN 160

500	185	220	0.2	8	16,4	12733	81,-	16,6	12833	133,-	16,8	12933	89,-
		245	5.2	8	17,9	12743	81,-	18,0	12843	133,-	18,2	12943	89,-
		270	10.2	8	19,0	12753	81,-	19,1	12853	133,-	19,3	12953	89,-
		295	15.2	8	20,1	12763	81,-	20,3	12863	133,-	20,5	12963	89,-
		320	20.2	8	21,0	12773	81,-	21,1	12873	133,-	21,3	12973	89,-

## Įtekėjimo dėžės, 500 mm

## Specifinė informacija apie gaminį

- Su labirinto antspaudo tarpine (LLD) iš NBR horizontaliai sandariai vamzdžio jungčiai
- Su išpjaunamu jungties šablonu iki montavimo aukščio 20.
- Su nešvarumų indu iš cinkuoto plieno  
Mit Schlammeimer Cinkuotas plienas



Matmenys			Vamzdžio jungtis DN/OD (mm)	Pakuotėje (vnt.)	Cinkuotas plienas V 150 S			Nerūdijantis plienas V 150 E			Ketūs, V 150 G		
Ilgis (mm)	Plotis (mm)	Aukštis (mm)			Svoris (kg)	Gaminio kodas	Kaina, EUR/vnt.	Svoris (kg)	Gaminio kodas	Kaina, EUR/vnt.	Svoris (kg)	Gaminio kodas	Kaina, EUR/vnt.
<b>Su LLD vamzdžio jungtimi</b>													
500	185	610	160	8	35,7	12791	275,-	35,7	12891	329,-	35,7	12991	278,-
			200	8	34,9	12792	275,-	34,9	12892	329,-	34,9	12992	278,-

## Seklieji latakai be dugno nuolydžio, 1000 mm



## Specifinė informacija apie gaminį

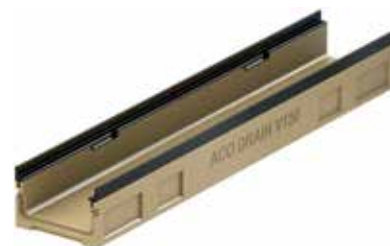

- Pasirinktinai: su vertikalia, vandeniui nelaidžia vamzdžio jungtimi arba be jos
- Konstrukcija su sandaria vertikalia vamzdžio jungtimi su labirinto antspaudo tarpine (LLD) iš NBR



Matmenys			Pakuotėje (vnt.)	Cinkuotas plienas V 150 S			Nerūdijantis plienas V 150 E			Ketūs, V 150 G		
Ilgis (mm)	Plotis (mm)	Aukštis (mm)		Svoris (kg)	Gaminio kodas	Kaina, EUR/vnt.	Svoris (kg)	Gaminio kodas	Kaina, EUR/vnt.	Svoris (kg)	Gaminio kodas	Kaina, EUR/vnt.
1000	185	120	16	19,4	12721	104,-	19,45	12821	193,-	19,4	12921	118,-
<b>Su LLD vamzdžio jungtimi DN 110</b>												
1000	185	120	4	18,4	12722	129,-	18,4	12822	225,-	18,4	12922	144,-

## Priedai

	Aprašymas	Tinka	Svo- ris (kg)	Pa- kuo- tėje (vnt.)	Cinkuotas plienas V 150 S		Nerūdijantis plienas V 150 E		Ketus, V 150 G	
					Ga- minio kodas	Kaina, EUR/ vnt.	Ga- minio kodas	Kaina, EUR/ vnt.	Ga- minio kodas	Kaina, EUR/ vnt.
	<b>Universali galinė sienutė</b> ■ Latakų pradžiai ir galai ■ Iš polimerbetonio ■ Su briaunos apsauga ■ Storis: 20 mm	■ 0. – 20.	2,9	20	12785	14,-	12885	22,-	12985	15,-
	<b>Galinė sienutė latakų galui (LLD)</b> ■ Iš polimerbetonio ■ Su integruota labirinto antspaudo tarpine (LLD) DN/OD 110 horizontaliai sandariai vamzdžio jungčiai ■ Su briaunos apsauga ■ Storis: 30 mm	■ 0.	2,2	6	12786	26,-	12886	49,-	12986	32,-
		■ 5.	2,7	6	12787	26,-	12887	49,-	12987	32,-
		■ 10.	2,8	6	12788	26,-	12888	49,-	12988	32,-
		■ 15.	3,1	6	12789	26,-	12889	49,-	12989	32,-
		■ 20.	3,5	6	12790	26,-	12890	49,-	12990	32,-
	<b>Universali galinė sienutė (sekliąjam latakui)</b> ■ Latakų pradžiai ir galai ■ Iš polimerbetonio ■ Su briaunos apsauga ■ Storis: 20 mm	■ Multiline sekliji latakai	1,0	20	12780	13,-	12880	19,-	12980	14,-

	Aprašymas	Tinka	Svo- ris (kg)	Pakuotėje (vnt.)	Gaminio kodas	Kaina, EUR/vnt.
	<b>Aukščių jungtis</b> ■ Aukščių skirtumų perėjimui, klojant laiptuotu nuolydžiu ■ Iš polimerbetonio	■ Laiptuotas dugno nuolydis 25 mm	0,3	10	13000	23,-
		■ Laiptuotas dugno nuolydis 50 mm	0,5	10	13001	13,-
	<b>Įlajos detalė (nerūdijantis plienas)</b> ■ Nerūdijantis plienas ■ Su sandarinimo žiedu, skirtu hidroizoliacinės membranos prijungimui ■ DN/OD 110	■ Sekliji latakai □ Multiline □ PowerDrain	5,0	30	01043	238,-
	<b>Įlajos detalė (ketus)</b> ■ Ketus EN-GJS ■ Su sandarinimo žiedu, skirtu hidroizoliacinių membranos prijungimui	■ Sekliji latakai □ Multiline □ PowerDrain				
		□ DN/OD 110	13,1	40	7034.10.12	254,-

## Latakų korpusai su cinkuoto plieno, nerūdijančiojo plieno arba ketaus briauna

## Informacija apie gaminį

## ACO gaminių privalumai

- Sandarinimo griovelis (SF)
- „V“ formos skerspjūvis
- Bevaržtė grotelių tvirtinimo sistema Drainlock
- Latakų korpusas iš polimerbetonio

- Latakų sistema atitinka LST EN 1433
- Vidinis plotis: 200 mm
- Apkrovų klasės A 15 – E 600<sup>1)</sup>
- Pasirinktinai briaunos apsauga iš cinkuoto plieno, nerūdijančiojo plieno arba ketaus EN-GJS



Briauna: cinkuotas plienas



Briauna: nerūdijantis plienas



Briauna: ketaus EN-GJS

## Latakų korpusas be dugno nuolydžio, 1000 mm

## Specifinė informacija apie gaminį

- Pasirinktinai su vertikalia, sandaria vamzdžio jungtimi arba be jos
- Konstrukcija su vertikalia, sandaria vamzdžio jungtimi su labirinto antspaudo tarpine (LLD) iš NBR
- Latakų korpusų derinimo galimybės (pavyzdys)
  - 0.0 – 0.0.2 – 0.1 – 0.2
- \*) Latakų korpusų su LLD vamzdžio jungtimi dugno storis yra 10 mm didesnis nei sujungiamų latakų korpusų
- Pavyzdys:
  - 5.0.2 tinka tipams 5, 5.0, 5.1

Matmenys			Tipas	Pakuotėje (vnt.)	Cinkuotas plienas V 200 S			Nerūdijantis plienas V 200 E			Ketaus, V 200 G		
Ilgis (mm)	Plotis (mm)	Aukštis (mm)			Svoris (kg)	Gaminio kodas	Kaina, EUR/vnt.	Svoris (kg)	Gaminio kodas	Kaina, EUR/vnt.	Svoris (kg)	Gaminio kodas	Kaina, EUR/vnt.
1000	235	265	0.0	9	39,3	13130	126,-	39,3	13230	216,-	39,8	13330	138,-
		290	5.0	9	41,0	13140	126,-	41,1	13240	216,-	41,6	13340	138,-
		315	10.0	9	43,9	13150	126,-	44,0	13250	216,-	44,5	13350	138,-
		340	15.0	6	46,1	13160	126,-	46,1	13260	216,-	46,7	13360	138,-
		365	20.0	6	47,6	13170	126,-	47,7	13270	216,-	48,2	13370	138,-
<b>Su LLD vamzdžio jungtimi DN 200</b>													
1000	235	275	0.0.2	6	42,7	13131	164,-	42,7	13231	255,-	43,3	13331	174,-
		300	5.0.2	6	44,1	13141	164,-	44,1	13241	255,-	44,9	13341	174,-
		325	10.0.2	6	47,1	13151	164,-	47,1	13251	255,-	47,6	13351	174,-
		350	15.0.2	3	48,6	13161	164,-	48,6	13261	255,-	49,1	13361	174,-
		375	20.0.2	3	50,7	13171	164,-	50,7	13271	255,-	51,3	13371	174,-

## Latako korpusas su vidiniu dugno nuolydžiu, 1000 mm

### Specifinė informacija apie gaminį

- Klojimui su integruotu 0,5 % vidiniu dugno nuolydžiu
- 1–10 tipai skirti iki 10 m ilgio linijoms
- Kiekvieną tipas gali būti jungiamas tiesiogiai prie įtekėjimo dėžės
- Latako korpusų derinimo galimybės:
  - Tipas 5 – 5.0 – 5.0.2 – 5.1 – 5.2
  - Tipai 10 – 10.0 – 10.0.2 – 10.1 – 10.2



Matmenys			Tipas	Pakuotėje (vnt.)	Cinkuotas plienas V 200 S			Nerūdijantis plienas V 200 E			Ketūs, V 200 G		
Ilgis (mm)	Plotis (mm)	Aukštis Pradžia/galas (mm)			Svoris (kg)	Gaminio kodas	Kaina, EUR/vnt.	Svoris (kg)	Gaminio kodas	Kaina, EUR/vnt.	Svoris (kg)	Gaminio kodas	Kaina, EUR/vnt.
1000	235	265/270	1	6	38,4	13101	126,-	38,4	13201	216,-	39,0	13301	138,-
		27,275	2	6	39,4	13102	126,-	39,4	13202	216,-	40,0	13302	138,-
		275/280	3	6	39,8	13103	126,-	39,8	13203	216,-	40,4	13303	138,-
		280/285	4	6	40,4	13104	126,-	40,4	13204	216,-	41,0	13304	138,-
		285/290	5	6	40,8	13105	126,-	40,8	13205	216,-	41,4	13305	138,-
		290/295	6	6	41,3	13106	126,-	41,3	13206	216,-	41,9	13306	138,-
		295/300	7	6	41,4	13107	126,-	41,4	13207	216,-	42,1	13307	138,-
		300/305	8	6	41,8	13108	126,-	41,8	13208	216,-	42,4	13308	138,-
		305/310	9	6	42,2	13109	126,-	42,2	13209	216,-	42,8	13309	138,-
		310/315	10	6	43,1	13110	126,-	43,1	13210	216,-	43,7	13310	138,-

## Latako korpusas be dugno nuolydžio, 500 mm

### Specifinė informacija apie gaminį

- Pasirinktinai su vertikalia, sandaria vamzdžio jungtimi arba be jos
- Konstrukcija su sandaria vertikalia vamzdžio jungtimi su labirinto antspaudo tarpine (LLD) iš NBR
- Su numatytais ruošiniais šonuose L, T ir X formos jungtims
- \*) Latako korpusų su LLD vamzdžio jungtimi dugno storis yra 10 mm didesnis nei sujungiamų latako korpusų
  - Pavyzdys: 5.2 tinka tipams 5, 5.0, 5.1



74,-			Tipas	Pakuotėje (vnt.)	Cinkuotas plienas V 200 S			Nerūdijantis plienas V 200 E			Ketūs, V 200 G		
Ilgis (mm)	Plotis (mm)	Aukštis (mm)			Svoris (kg)	Gaminio kodas	Kaina, EUR/vnt.	Svoris (kg)	Gaminio kodas	Kaina, EUR/vnt.	Svoris (kg)	Gaminio kodas	Kaina, EUR/vnt.
500	235	265	0.1	6	21,8	13132	83,-	22,0	13232	128,-	22,2	13332	87,-
		290	5.1	6	23,9	13142	83,-	24,0	13242	128,-	24,2	13342	87,-
		315	10.1	6	25,0	13152	83,-	25,1	13252	128,-	25,3	13352	87,-
		340	15.1	6	26,2	13162	83,-	26,3	13262	128,-	26,5	13362	87,-
		365	20.1	6	27,6	13172	83,-	27,8	13272	128,-	28,0	13372	87,-

### Su LLD vamzdžio jungtimi DN 200

500	235	275	0.2	6	21,8	13133	100,-	21,9	13233	147,-	22,1	13333	104,-
		300	5.2	6	23,7	13143	100,-	23,9	13243	147,-	24,1	13343	104,-
		325	10.2	6	24,8	13153	100,-	24,9	13253	147,-	25,1	13353	104,-
		350	15.2	6	25,4	13163	100,-	25,6	13263	147,-	25,8	13363	104,-
		375	20.2	6	26,9	13173	100,-	27,0	13273	147,-	27,2	13373	104,-

## Įtekėjimo dėžės, 500 mm

## Specifinė informacija apie gaminį

- Su labirinto antspaudo tarpine (LLD) iš NBR horizontaliai sandariai vamzdžio jungčiai
- Su išpjaunamu jungties šablonu iki montavimo aukščio 20.
- Su nešvarumų indu iš cinkuoto plieno  
Mit Schlammeimer Cinkuotas plienas



Matmenys			Vamzdžio jungtis DN/OD (mm)	Pakuotėje (vnt.)	Cinkuotas plienas V 200 S			Nerūdijantis plienas V 200 E			Ketūs, V 200 G		
Ilgis (mm)	Plotis (mm)	Aukštis (mm)			Svoris (kg)	Gaminio kodas	Kaina, EUR/vnt.	Svoris (kg)	Gaminio kodas	Kaina, EUR/vnt.	Svoris (kg)	Gaminio kodas	Kaina, EUR/vnt.
<b>Su LLD vamzdžio jungtimi</b>													
500	235	670	160	6	42,4	13191	301,-	42,2	13291	377,-	42,4	13391	308,-
			200	6	41,5	13192	301,-	41,5	13292	377,-	41,5	13392	308,-

## Seklieji latakai be dugno nuolydžio, 1000 mm



## Specifinė informacija apie gaminį

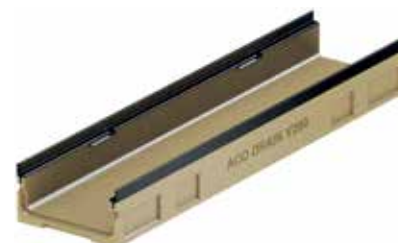

- Pasirinktinai: su vertikalia, vandeniui nelaidžia vamzdžio jungtimi arba be jos
- Konstrukcija su sandaria vertikalia vamzdžio jungtimi su labirinto antspaudo tarpine (LLD) iš NBR



Matmenys			Pakuotėje (vnt.)	Cinkuotas plienas V 200 S			Nerūdijantis plienas V 200 E			Ketūs, V 200 G		
Ilgis (mm)	Plotis (mm)	Aukštis (mm)		Svoris (kg)	Gaminio kodas	Kaina, EUR/vnt.	Svoris (kg)	Gaminio kodas	Kaina, EUR/vnt.	Svoris (kg)	Gaminio kodas	Kaina, EUR/vnt.
1000	235	120	12	21,6	13121	126,-	21,6	13221	216,-	23,1	13321	138,-
<b>Su LLD vamzdžio jungtimi DN 110</b>												
1000	235	120	3	21,3	13122	164,-	21,3	13222	255,-	21,9	13322	174,-

## Priedai

	Aprašymas	Tinka	Svoris (kg)	Pakuotėje (vnt.)	Cinkuotas plienas V 200 S		Nerūdijantis plienas V 200 E		Ketus, V 200 G	
					Gaminio kodas	Kaina, EUR/vnt.	Gaminio kodas	Kaina, EUR/vnt.	Gaminio kodas	Kaina, EUR/vnt.
	<b>Universali galinė sienutė</b> <ul style="list-style-type: none"> <li>■ Latakų pradžiai ir galui</li> <li>■ Iš polimerbetonio</li> <li>■ Su briaunos apsauga</li> <li>■ Storis: 20 mm</li> </ul>	■ 0. – 20.	3,4	10	13185	17,-	13285	26,-	13385	20,-
	<b>Galinė sienutė latakų galui (LLD)</b> <ul style="list-style-type: none"> <li>■ Iš polimerbetonio</li> <li>■ Su integruota labirinto antspaudo tarpine (LLD) DN/OD 110 horizontaliai sandariai vamzdžio jungčiai</li> <li>■ Su briaunos apsauga</li> <li>■ Storis: 30 mm</li> </ul>	■ 0.	3,2	6	13186	41,-	13286	60,-	13386	41,-
		■ 5.	3,7	6	13187	41,-	13287	60,-	13387	41,-
		■ 10.	3,9	6	13188	41,-	13288	60,-	13388	41,-
		■ 15.	4,4	6	13189	41,-	13289	60,-	13389	41,-
		■ 20.	4,6	6	13190	41,-	13290	60,-	13390	41,-
	<b>Universali galinė sienutė (seklijam latakui)</b> <ul style="list-style-type: none"> <li>■ Latakų pradžiai ir galui</li> <li>■ Iš polimerbetonio</li> <li>■ Su briaunos apsauga</li> <li>■ Storis: 20 mm</li> </ul>	■ Multiline seklieji latakai	1,2	20	13180	16,-	13280	25,-	13380	19,-

	Aprašymas	Tinka	Svoris (kg)	Pakuotėje (vnt.)	Gaminio kodas	Kaina, EUR/vnt.
	<b>Aukščių jungtis</b> <ul style="list-style-type: none"> <li>■ Aukščių skirtumų perėjimui, klojant laiptuotu nuolydžiu</li> <li>■ Iš polimerbetonio</li> </ul>	■ Laiptuotas dugno nuolydis 25 mm	0,3	10	13400	27,-
		■ Laiptuotas dugno nuolydis 50 mm	0,6	10	13401	14,-
	<b>Įlajos detalė (nerūdijantis plienas)</b> <ul style="list-style-type: none"> <li>■ Nerūdijantis plienas</li> <li>■ Su sandarinimo žiedu, skirtu hidroizoliacinės membranos prijungimui</li> <li>■ DN/OD 110</li> </ul>	<ul style="list-style-type: none"> <li>■ Seklieji latakai</li> <li>□ Multiline</li> <li>□ PowerDrain</li> </ul>	5,0	30	01043	238,-
	<b>Įlajos detalė (ketus)</b> <ul style="list-style-type: none"> <li>■ Ketus EN-GJS</li> <li>■ Su sandarinimo žiedu, skirtu hidroizoliacinių membranos prijungimui</li> </ul>	<ul style="list-style-type: none"> <li>■ Seklieji latakai</li> <li>□ Multiline</li> <li>□ PowerDrain</li> </ul>				
		□ DN/OD 110	13,1	40	7034.10.12	254,-



## Latakų korpusai su cinkuoto plieno, nerūdijančiojo plieno arba ketaus briauna

## Informacija apie gaminį

## ACO gaminių privalumai

- Sandarinimo griovelis (SF)
- „V“ formos skerspjūvis
- Bevaržtė grotelių tvirtinimo sistema Drainlock
- Latakų korpusas iš polimerbetonio

- Latakų sistema atitinka LST EN 1433
- Vidinis plotis: 300 mm
- Apkrovų klasės A 15 – E 600<sup>1)</sup>
- Pasirinktinai briaunos apsauga iš cinkuoto plieno, nerūdijančiojo plieno arba ketaus EN-GJS



Briauna: cinkuotas plienas



Briauna: nerūdijantis plienas



Briauna: ketaus EN-GJS

## Latakų korpusas be dugno nuolydžio, 1000 mm

## Specifinė informacija apie gaminį

- Pasirinktinai su vertikalia, sandaria vamzdžio jungtimi arba be jos
- Konstrukcija su vertikalia, sandaria vamzdžio jungtimi su labirinto antspaudo tarpine (LLD) iš NBR
- Latakų korpusų derinimo galimybės (pavyzdys)
  - 0.0 – 0.0.2 – 0.1 – 0.2
- \*) Latakų korpusų su LLD vamzdžio jungtimi dugno storis yra 10 mm didesnis nei sujungiamų latakų korpusų
- Pavyzdys:
  - 5.0.2 tinka tipams 5, 5.0, 5.1

Matmenys			Tipas	Pa-kuotė-je (vnt.)	Cinkuotas plienas V 300 S			Nerūdijantis plienas V 300 E			Ketaus V 300 G		
Ilgis (mm)	Plotis (mm)	Aukštis (mm)			Svoris (kg)	Gami-nio kodas	Kaina, EUR/vnt.	Svoris (kg)	Gami-nio kodas	Kaina, EUR/vnt.	Svoris (kg)	Gami-nio kodas	Kaina, EUR/vnt.
1000	350	385	0.0	4	64,3	13530	206,-	64,3	13630	620,-	66,3	13730	220,-
		410	5.0	4	67,2	13540	206,-	67,2	13640	620,-	69,1	13740	220,-
		435	10.0	4	69,8	13550	206,-	69,8	13650	620,-	71,7	13750	220,-
		460	15.0	4	71,2	13560	206,-	71,2	13660	620,-	73,2	13760	220,-
		485	20.0	4	74,6	13570	206,-	74,6	13670	620,-	76,5	13770	220,-
<b>Su LLD vamzdžio jungtimi DN/OD 200</b>													
1000	350	395 <sup>*)</sup>	0.0.2	4	76,8	13531	256,-	76,3	13631	671,-	78,7	13731	276,-
		420 <sup>*)</sup>	5.0.2	4	79,9	13541	256,-	79,9	13641	671,-	81,8	13741	276,-
		445 <sup>*)</sup>	10.0.2	4	82,6	13551	256,-	82,6	13651	671,-	84,6	13751	276,-
		470 <sup>*)</sup>	15.0.2	4	86,1	13561	256,-	86,1	13661	671,-	88,1	13761	276,-
		495 <sup>*)</sup>	20.0.2	4	90,3	13571	256,-	90,3	13671	671,-	92,3	13771	276,-

## Latako korpusas su vidiniu dugno nuolydžiu, 1000 mm

### Specifinė informacija apie gaminį

- Klojimui su integruotu 0,5 % vidiniu dugno nuolydžiu
- 1–10 tipai skirti iki 10 m ilgio linijoms
- Kiekvieną tipas gali būti jungiamas tiesiogiai prie įtekėjimo dėžės
- Latako korpusų derinimo galimybės:
  - Tipas 5 – 5.0 – 5.0.2 – 5.1 – 5.2
  - Tipai 10 – 10.0 – 10.0.2 – 10.1 – 10.2



Matmenys			Tipas	Pakuotėje (vnt.)	Cinkuotas plienas V 300 S			Nerūdijantis plienas V 300 E			Ketis V 300 G		
Ilgis (mm)	Plotis (mm)	Aukštis pradžia/galas (mm)			Svoris (kg)	Gaminio kodas	Kaina, EUR/vnt.	Svoris (kg)	Gaminio kodas	Kaina, EUR/vnt.	Svoris (kg)	Gaminio kodas	Kaina, EUR/vnt.
1000	350	385/390	1	4	64,2	13501	206,-	64,2	13601	620,-	66,2	13701	220,-
		390/395	2	4	65,2	13502	206,-	65,2	13602	620,-	67,2	13702	220,-
		395/400	3	4	66,6	13503	206,-	66,2	13603	620,-	68,1	13703	220,-
		400/405	4	4	66,7	13504	206,-	66,7	13604	620,-	68,9	13704	220,-
		405/410	5	4	67,1	13505	206,-	67,1	13605	620,-	69,1	13705	220,-
		410/415	6	4	67,7	13506	206,-	67,7	13606	620,-	69,7	13706	220,-
		415/420	7	4	68,1	13507	206,-	68,1	13607	620,-	69,0	13707	220,-
		420/425	8	4	68,5	13508	206,-	68,5	13608	620,-	70,0	13708	220,-
		425/430	9	4	68,9	13509	206,-	68,9	13609	620,-	70,8	13709	220,-
		430/435	10	4	70,2	13510	206,-	70,2	13610	620,-	72,2	13710	220,-

## Latako korpusas be dugno nuolydžio, 500 mm

### Specifinė informacija apie gaminį

- Pasirinktinai su vertikalia, sandaria vamzdžio jungtimi arba be jos
- Konstrukcija su sandaria vertikalia vamzdžio jungtimi su labirinto antspaudo tarpine (LLD) iš NBR
- Su numatytais ruošiniais šonuose L, T ir X formos jungtims
- \*) Latako korpusų su LLD vamzdžio jungtimi dugno storis yra 10 mm didesnis nei sujungiamų latako korpusų
  - Pavyzdys: 5.2 tinka tipams 5, 5.0, 5.1

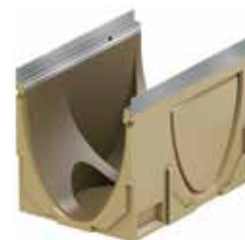

Matmenys			Tipas	Pakuotėje (vnt.)	Cinkuotas plienas V 300 S			Nerūdijantis plienas V 300 E			Ketis V 300 G		
Ilgis (mm)	Plotis (mm)	Aukštis (mm)			Svoris (kg)	Gaminio kodas	Kaina, EUR/vnt.	Svoris (kg)	Gaminio kodas	Kaina, EUR/vnt.	Svoris (kg)	Gaminio kodas	Kaina, EUR/vnt.
<b>Su ertme DN/OD 200</b>													
500	350	385	0.1	4	39,5	13532	134,-	39,5	13632	231,-	40,6	13732	149,-
		410	5.1	4	41,5	13542	134,-	41,5	13642	231,-	42,6	13742	149,-
		435	10.1	4	42,8	13552	134,-	42,8	13652	231,-	43,9	13752	149,-
		460	15.1	4	46,0	13562	134,-	46,0	13662	231,-	47,1	13762	149,-
		485	20.1	4	48,1	13572	134,-	48,1	13672	231,-	49,2	13772	149,-
<b>Su LLD vamzdžio jungtimi DN/OD 200</b>													
500	350	395*)	0.2	4	40,3	13533	156,-	40,3	13633	253,-	41,4	13733	170,-
		420*)	5.2	4	41,9	13543	156,-	41,9	13643	253,-	43,0	13743	170,-
		445*)	10.2	4	43,4	13553	156,-	43,4	13653	253,-	44,5	13753	170,-
		470*)	15.2	4	46,1	13563	156,-	46,1	13663	253,-	47,2	13763	170,-
		495*)	20.2	4	48,1	13573	156,-	48,1	13673	253,-	49,2	13773	170,-

## Įtekėjimo dėžės, 500 mm

## Specifinė informacija apie gaminį

- Su labirinto antspaudo tarpine (LLD) iš NBR horizontaliai sandariai vamzdžio jungčiai
- Su išpjaunamu jungties šablonu iki montavimo aukščio 20.
- Su nešvarumų indu iš cinkuoto plieno  
Mit Schlammeimer Cinkuotas plienas



Matmenys			Vamzdžio jungtis DN/OD (mm)	Pakuotėje (vnt.)	Cinkuotas plienas V 300 S			Nerūdijantis plienas V 300 E			Ketūs V 300 G		
Ilgis (mm)	Plotis (mm)	Aukštis (mm)			Svoris (kg)	Gaminio kodas	Kaina, EUR/vnt.	Svoris (kg)	Gaminio kodas	Kaina, EUR/vnt.	Svoris (kg)	Gaminio kodas	Kaina, EUR/vnt.
<b>Su LLD vamzdžio jungtimi</b>													
500	350	860	160	4	67,7	13591	632,-	67,7	13691	692,-	67,7	13791	680,-
			200	4	67,0	13592	632,-	67,7	13692	692,-	67,0	13792	680,-

## Seklieji latakai be dugno nuolydžio, 1000 mm



## Specifinė informacija apie gaminį

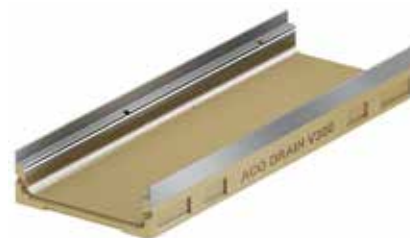

- Pasirinktinai: su vertikalia, vandeniui nelaidžia vamzdžio jungtimi arba be jos
- Konstrukcija su sandaria vertikalia vamzdžio jungtimi su labirinto antspaudo tarpine (LLD) iš NBR



Matmenys			Pakuotėje (vnt.)	Cinkuotas plienas V 300 S			Nerūdijantis plienas V 300 E			Ketūs V 300 G		
Ilgis (mm)	Plotis (mm)	Aukštis (mm)		Svoris (kg)	Gaminio kodas	Kaina, EUR/vnt.	Svoris (kg)	Gaminio kodas	Kaina, EUR/vnt.	Svoris (kg)	Gaminio kodas	Kaina, EUR/vnt.
1000	350	120	12	30,8	13521	206,-	30,8	13621	620,-	32,8	13721	220,-
<b>Su LLD vamzdžio jungtimi DN/OD 160</b>												
1000	350	120	4	29,9	13522	256,-	29,9	13622	671,-	31,9	13722	276,-

## Priedai

	Aprašymas	Tinka	Svoris (kg)	Pakuotėje (vnt.)	Cinkuotas plienas V 300 S		Nerūdijantis plienas V 300 E		Ketus, V 300 G	
					Gaminio kodas	Kaina, EUR/vnt.	Gaminio kodas	Kaina, EUR/vnt.	Gaminio kodas	Kaina, EUR/vnt.
	<b>Universali galinė sienutė</b> ■ Latakų pradžiai ir galai ■ Iš polimerbetonio ■ Su briaunos apsauga ■ Storis: 30 mm	■ 0. – 20.	9,9	7	13585	28,-	13685	38,-	13785	33,-
	<b>Galinė sienutė latakų galui (LLD)</b> ■ Iš polimerbetonio ■ Su integruota labirinto antspaudo tarpine (LLD) DN/OD 200 horizontaliai sandariai vamzdžio jungčiai ■ Su briaunos apsauga ■ Storis: 40 mm	■ 0.	8,9	6	13586	61,-	13686	97,-	13786	73,-
		■ 5.	9,3	6	13587	61,-	13687	97,-	13787	73,-
		■ 10.	9,6	6	13588	61,-	13688	97,-	13788	73,-
		■ 15.	10,4	6	13589	61,-	13689	97,-	13789	73,-
		■ 20.	11,1	6	13590	61,-	13690	97,-	13790	73,-
	<b>Universali galinė sienutė (sekliąjam latakui)</b> ■ Latakų pradžiai ir galai ■ Iš polimerbetonio ■ Su briaunos apsauga ■ Storis: 30 mm	■ Multiline sekliąjam latakai	2,8	10	13580	25,-	13680	36,-	13780	29,-

	Aprašymas	Tinka	Svoris (kg)	Pakuotėje (vnt.)	Gaminio kodas	Kaina, EUR/vnt.
	<b>Aukščių jungtis</b> ■ Aukščių skirtumų perėjimui, klojant laiptuotu nuolydžiu ■ Iš polimerbetonio	■ Laiptuotas dugno nuolydis 25 mm	0,4	10	13800	31,-
		■ Laiptuotas dugno nuolydis 50 mm	0,7	10	13801	20,-
	<b>Įlajos detalė (nerūdijantis plienas)</b> ■ Nerūdijantis plienas ■ Su sandarinimo žiedu, skirtu hidroizoliacinės membranos prijungimui ■ DN/OD 110	■ Sekliąjam latakai □ Multiline □ PowerDrain	5,0	30	01043	238,-
	<b>Įlajos detalė (ketus)</b> ■ Ketūs EN-GJS ■ Su sandarinimo žiedu, skirtu hidroizoliacinių membranos prijungimui	■ Sekliąjam latakai □ Multiline □ PowerDrain				
		□ DN/OD 110	13,1	40	7034.10.12	254,-

## Latakų korpusai su ketaus briauna

### Informacija apie gaminį

#### ACO gaminių privalumai

- Sandarinimo griovelis (SF)
- „V“ formos skerspjūvis
- Bevaržtė grotelių tvirtinimo sistema Drainlock
- Latakų korpusas iš polimerbetonio

- Latakų sistema atitinka LST EN 1433
- Vidinis plotis: 400 mm
- Apkrovų klasės A 15 – E 600<sup>1)</sup>



### Latakų korpusas be dugno nuolydžio, 1000 mm

#### Specifinė informacija apie gaminį

- Pasirinktinai su vertikalia, sandaria vamzdžio jungtimi arba be jos
- Konstrukcija su vertikalia, sandaria vamzdžio jungtimi su labirinto antspaudo tarpine (LLD) iš NBR

Ilgis (mm)	Matmenys Plotis (mm)	Aukštis (mm)	Tipas	Svoris (kg)	Pakuotėje (vnt.)	Gaminio kodas	Kaina, EUR/vnt.
1000	450	480	V 400 G 0.0	103,0	2	12500	303,-
<b>Su LLD vamzdžio jungtimi DN/OD 400</b>							
1000	450	550	V 400 G 0.2	147,4	2	12513	549,-

### Įtekėjimo dėžė, 1000 mm



#### Specifinė informacija apie gaminį

- Apatinė dalis su labirinto antspaudo tarpine (LLD) iš NBR horizontaliai sandariai vamzdžio jungčiai
- Be nešvarumų indo (nešvarumų indas DIN 4052-C2, C3 arba DI)



Ilgis (mm)	Matmenys Plotis (mm)	Aukštis (mm)	Vamzdžio jungtis DN/OD (mm)	Pakuotėje (vnt.)	Svoris (kg)	Gaminio kodas	Kaina, EUR/vnt.
<b>Viršutinė dalis</b>							
1000	450	500	–	2	151,3	12512	506,-
<b>Tarpinė dalis</b>							
–	520	330	–	4	72,0	10822	261,-
<b>Apatinė dalis su LLD vamzdžio jungtimi</b>							
–	520	715	315	1	168,0	10828	533,-
			400	1	168,0	10823	533,-

## Priedai

	Aprašymas	Tinka	Svoris (kg)	Pakuotėje (vnt.)	Gaminio kodas	Kaina, EUR/vnt.
	<b>Universali galinė sienutė</b> <ul style="list-style-type: none"> <li>■ Latakų pradžiai ir galai</li> <li>■ Iš polimerbetonio</li> <li>■ Su juoda briaunos apsauga, padengta KTL</li> <li>■ Storis: 50 mm</li> </ul>	■ V 400 G 0.	22,5	6	<b>12514</b>	68,-
	<b>Galinė sienutė latakų galui (LLD)</b> <ul style="list-style-type: none"> <li>■ Iš polimerbetonio</li> <li>■ Su integruota labirinto antspaudo tarpine (LLD) DN/OD 315, horizontaliai sandariai vamzdžio jungčiai</li> <li>■ Su juoda briaunos apsauga, padengta KTL</li> <li>■ Storis: 50 mm</li> </ul>	■ V 400 G 0.	9,3	6	<b>12515</b>	126,-
	<b>Adapteris tekėjimo krypčiai pakeisti</b> <ul style="list-style-type: none"> <li>■ Iš polimerbetonio</li> <li>■ Su juoda briaunos apsauga, padengta KTL</li> <li>■ Storis: 50 mm</li> </ul>	■ V 400 G 0.	10,8	6	<b>12516</b>	55,-

## Latakų korpusai su ketaus briauna

### Informacija apie gaminį

#### ACO gaminių privalumai

- Su sandarinimo grioveliu (SF)
- Su „V“ formos skerspjūviu
- Bevaržtė grotelių tvirtinimo sistema Drainlock
- Latakų korpusas iš polimerbetonio

- Latakų sistema atitinka LST EN 1433
- Vidinis plotis: 500 mm
- Apkrovų klasės A 15 – E 600<sup>1)</sup>



### Latakų korpusas be dugno nuolydžio, 1000 mm

#### Specifinė informacija apie gaminį

- Pasirinktinai su vertikalia, sandaria vamzdžio jungtimi arba be jos
- Konstrukcija su vertikalia, sandaria vamzdžio jungtimi su labirinto antspaudo tarpine (LLD) iš NBR

Ilgis (mm)	Matmenys Plotis (mm)	Aukštis (mm)	Tipas	Svoris (kg)	Pakuotėje (vnt.)	Gaminio kodas	Kaina, EUR/vnt.
1000	550	590	V 500 G 0.0	156,3	2	13500	388,-
<b>Su LLD vamzdžio jungtimi DN/OD 400</b>							
1000	550	665	V 500 G 0.2	216,0	2	13513	710,-

### Įtekėjimo dėžė, 1000 mm

#### Specifinė informacija apie gaminį



- Apatinė dalis su labirinto antspaudo tarpine (LLD) iš NBR horizontaliai sandariai vamzdžio jungčiai
- Be nešvarumų indo (reikalingas nešvarumų indas DIN 4052-A4, A2, B1)



Ilgis (mm)	Matmenys Plotis (mm)	Aukštis (mm)	Vamzdžio jungtis DN/OD (mm)	Pakuotėje (vnt.)	Svoris (kg)	Gaminio kodas	Kaina, EUR/vnt.
<b>Viršutinė dalis</b>							
1000	550	610	–	2	202,0	13512	607,-
<b>Tarpinė dalis</b>							
–	520	330	–	4	72,0	10822	261,-
<b>Apatinė dalis su LLD vamzdžio jungtimi</b>							
–	520	715	315	1	168,0	10828	533,-
			400	1	168,0	10823	533,-

<sup>1)</sup> Išimtis: skersinis drenažas intensyvaus eismo gatvėse  
Tokiu atveju rekomenduojame naudoti ACO DRAIN®  
Monoblock RD 100/150/200 V.

## Priedai

	Aprašymas	Tinka	Svoris (kg)	Pakuotėje (vnt.)	Gaminio kodas	Kaina, EUR/vnt.
	<b>Universali galinė sienutė</b> <ul style="list-style-type: none"> <li>■ Latakų pradžiai ir galai</li> <li>■ Iš polimerbetonio</li> <li>■ Su juoda briaunos apsauga, padengta KTL</li> <li>■ Storis: 50 mm</li> </ul>	■ V 400 G 0.	22,5	6	<b>13514</b>	68,-
	<b>Galinė sienutė latakų galui (LLD)</b> <ul style="list-style-type: none"> <li>■ Iš polimerbetonio</li> <li>■ Su integruota labirinto antspaudo tarpine (LLD) DN/OD 315, horizontaliai sandariai vamzdžio jungčiai</li> <li>■ Su juoda briaunos apsauga, padengta KTL</li> <li>■ Storis: 50 mm</li> </ul>	■ V 400 G 0.	9,3	6	<b>13515</b>	130,-
	<b>Adapteris tekėjimo krypčiai pakeisti</b> <ul style="list-style-type: none"> <li>■ Iš polimerbetonio</li> <li>■ Su juoda briaunos apsauga, padengta KTL</li> <li>■ Storis: 50 mm</li> </ul>	■ V 400 G 0.	10,8	6	<b>13516</b>	56,-



## Montavimo instrukcija

### Ankeravimas/betono pamatas

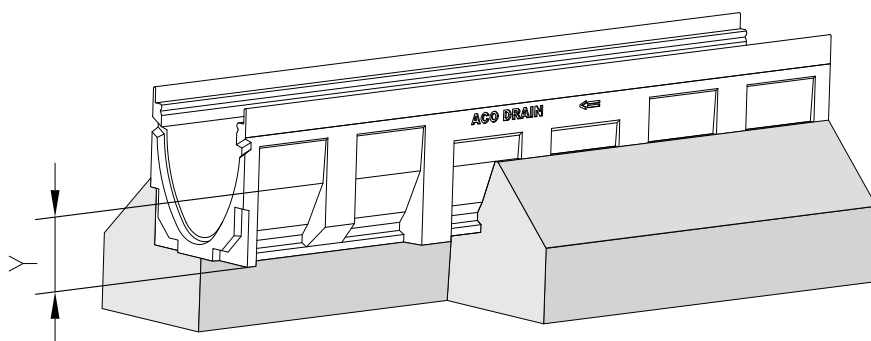

ACO rekomendacijose matmuo „Y“ nurodo atstumą tarp latakų korpuso apatinės briaunos ir betono pamato viršutinės briaunos. Jis priklauso nuo latakų aukščio bei besiribojančios dangos stiprumo.

### ACO Multiline montavimas grindinyje. A15 – E600

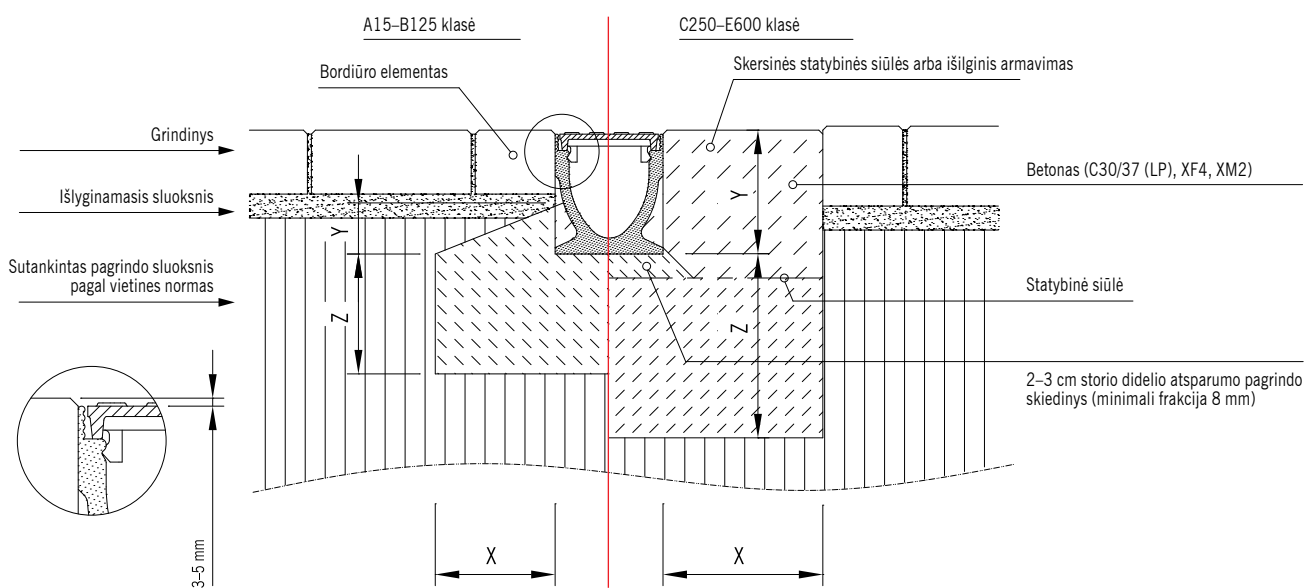

Apkrovos klasė	(pagal LST EN 1433)	A 15	B 125	C 250	D 400	E 600
Betono stipris	(pagal LST EN 206-1)	≥ C 12/15	≥ C 12/15	≥ C 20/25	≥ C 25/30	≥ C25/30
Poveikio klasė (į betono pamatą)		(X0)	(X0)	(X0)	(X0)	(X0)
Pagrindo storis / plotis (M tipas pagal LST EN 1433)	X (cm)	≥ 10	≥ 10	≥ 15	≥ 20	≥ 20
	Y (cm)	≥ 7	≥ 7	Latakų elemento statybinis aukštis		
	Z (cm)	≥ 10	≥ 10	≥ 15	≥ 20	≥ 20

Galioja tik tada, kai taikoma kartu su bendraisiais nurodymais, pateiktais montavimo instrukcijose! Klausiti ACO darbuotojų.

## ACO Multiline montavimas asfalte. A15 – E600

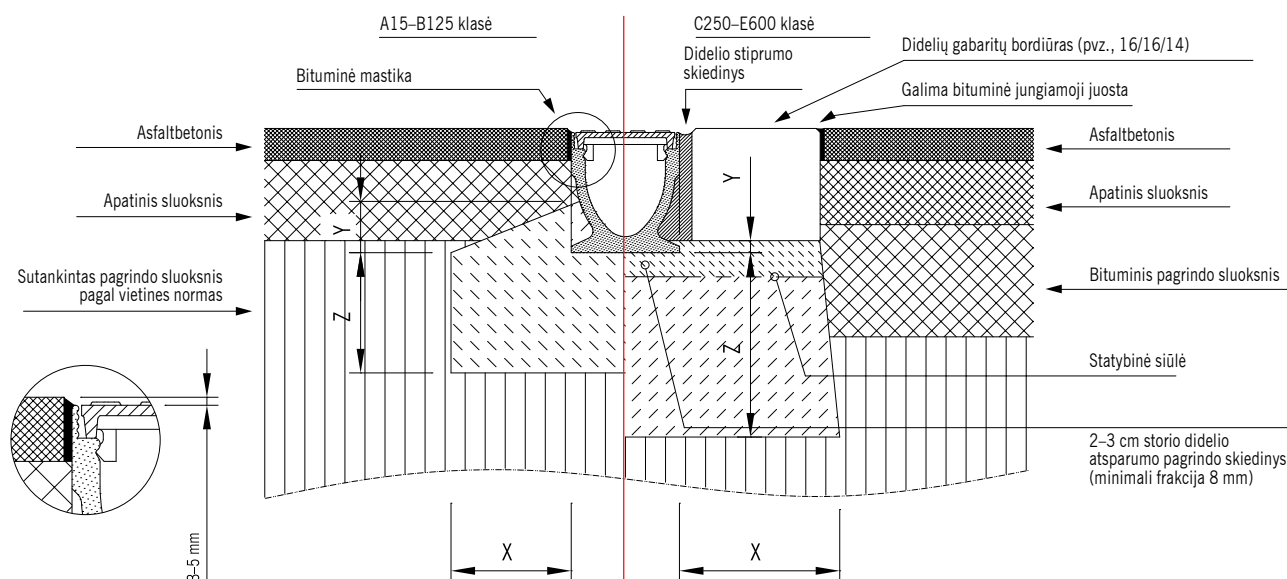

Apkrovos klasė	(pagal LST EN 1433)	A 15	B 125	C 250	D 400	E 600
Betono stipris	(pagal LST EN 206-1)	≥ C 12/15	≥ C 12/15	≥ C 20/25	≥ C 25/30	≥ C 25/30
Poveikio klasė (į betono pamatą)		(X0)	(X0)	(X0)	(X0)	(X0)
Pagrindo storis / plotis (M tipas pagal LST EN 1433)	X (cm)	≥ 10	≥ 10	≥ 15	≥ 20	≥ 20
	Y (cm)	≥ 7	≥ 7	Latako aukštis – bordiūro aukštis		
	Z (cm)	≥ 10	≥ 10	≥ 15	≥ 20	≥ 20

Galioja tik tada, kai taikoma kartu su bendraisiais nurodymais, pateiktais montavimo instrukcijoje! Klausiti ACO darbuotojų.

Brėžinys G1-E01-101-3, 2016 m. balandis

## ACO Multiline montavimas betone. A15 – E600

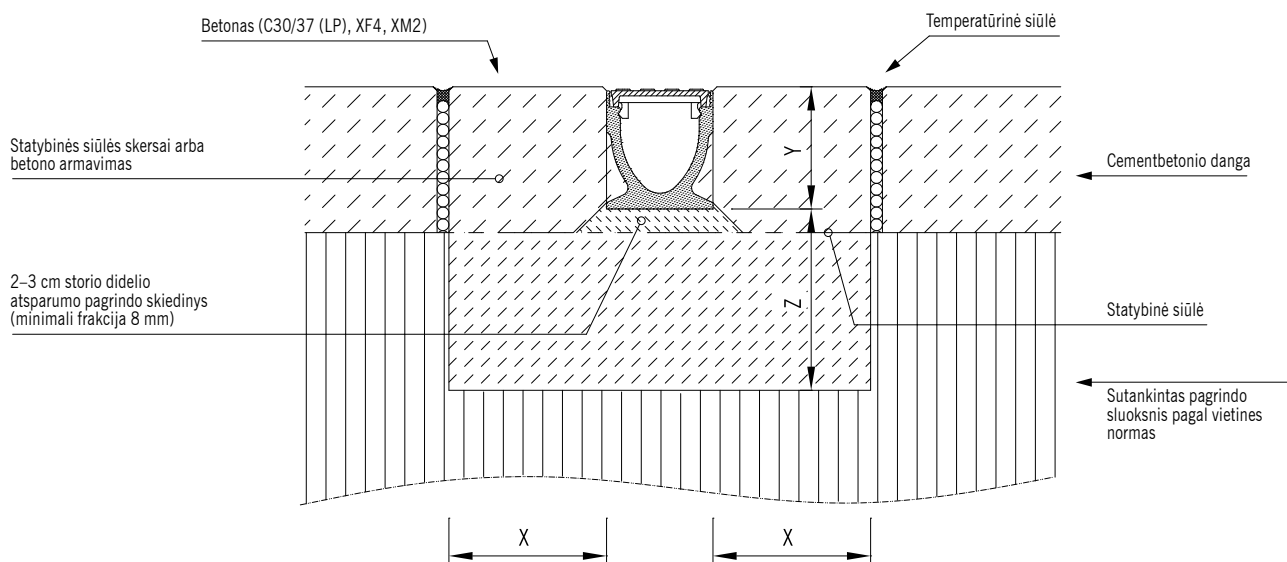



Apkrovos klasė	(pagal LST EN 1433)	A 15	B 125	C 250	D 400	E 600
Betono stipris	(pagal LST EN 206-1)	≥ C 12/15	≥ C 12/15	≥ C 20/25	≥ C 25/30	≥ C 25/30
Poveikio klasė (į betono pamatą)		(X0)	(X0)	(X0)	(X0)	(X0)
Pagrindo storis / plotis (M tipas pagal LST EN 1433)	X (cm)	≥ 10	≥ 10	≥ 15	≥ 20	≥ 20
	Y (cm)	Latako elemento statybinis aukštis				
	Z (cm)	≥ 10	≥ 10	≥ 15	≥ 20	≥ 20

Galioja tik tada, kai taikoma kartu su bendraisiais nurodymais, pateiktais montavimo instrukcijoje! Klausiti ACO darbuotojų.

## Grotelės latakams, kurių vidinis plotis yra 100 mm

- Grotelės atitinka LST EN 1433 standartą
- Bevaržtė grotelių tvirtinimo sistema Drainlock



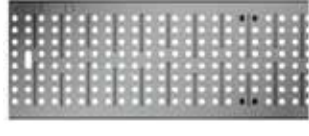





## Apkrovų klasė A 15

	Me- džiaga	Matmenys		Plyšių plotis (mm)	Bendras plyšių plotas (cm <sup>2</sup> /m)	Svoris (kg)	Pakuo- tėje (vnt.)	Gaminio kodas	Kaina, EUR/ vnt.
		Ilgis (mm)	Plotis (mm)						
<b>Juostinės grotelės</b>									
	Cin- kuotas plienas	1000	123	10	312	1,9	50	12610	21,-
		500	123	10	312	0,9	25	12611	11,-
	Nerūdi- jantysis plienas	1000	123	10	312	2,0	50	12640	69,-
		500	123	10	312	1,1	25	12641	37,-
<b>Ištisinės strypinės grotelės</b>									
	Cin- kuotas plienas	1000	123	11	920	3,2	50	12602	163,-
		500	123	11	920	1,8	25	12603	108,-
	Nerūdi- jantysis plienas	1000	123	11	920	3,2	50	12604	320,-
		500	123	11	920	1,5	25	12605	239,-
<b>Perforuotos grotelės</b>									
	Cin- kuotas plienas	1000	123	6	178	2,9	50	12666	50,-
		500	123	6	178	1,4	25	12667	27,-
	Nerūdi- jantysis plienas	1000	123	6	178	2,9	50	12664	88,-
		500	123	6	178	1,4	25	12665	48,-









## Grotelės latakams, kurių vidinis plotis yra 100 mm

## Apkrovų klasė B 125

	Medžiaga	Matmenys		Plyšių plotis (mm)	Bendras plyšių plotas (cm <sup>2</sup> )	Svoris (kg)	Pakuotėje (vnt.)	Gaminio kodas	Kaina, EUR/vnt.
		Ilgis (mm)	Plotis (mm)						
<b>Tinkelio formos Q+ grotelės</b>									
	Cinkuotas plienas	1000	123	30 x 10	845	3,2	50	132560	53,-
		500	123	30 x 10	845	1,6	25	132561	36,-
	Nerūdijantis plienas	1000	123	30 x 10	845	3,2	50	132559	117,-
		500	123	30 x 10	845	1,6	25	132542	64,-
<b>Strypinės grotelės iš profiliuotųjų</b>									
	Cinkuotas plienas	1000	123	8	430	3,9	50	132555	88,-
		500	123	8	430	1,9	25	132550	49,-
	Nerūdijantis plienas	1000	123	8	430	3,9	50	132556	161,-
		500	123	8	430	1,9	25	132551	86,-
<b>Juostinės grotelės</b>									
	Ketus EN-GJS	500	123	12	371	2,3	50	12676	19,-
<b>Strypinės grotelės</b>									
	Nerūdijantis plienas	1000	123	6	465	3,6	50	132557	168,-
		500	123	6	465	1,8	25	132552	89,-
<b>Skersinių strypelių grotelės</b>									
	Cinkuotas plienas	1000	123	10	676	6,5	50	12606	385,-
		500	123	10	676	3,3	25	12607	268,-
	Nerūdijantis plienas	1000	123	10	676	6,5	50	12608	580,-
		500	123	10	676	3,3	25	12609	392,-
<b>Kompozitinės juodos Microgrip grotelės</b>									
	Plastikas	500	123	8	284	0,9	50	132710	15,-
<b>Kompozitinės pilkos grotelės</b>									
	Plastikas	500	123	8	284	0,8	50	132267	17,-
<b>Kompozitinės grotelės su Eyeleds šviestuvais (šviesos spalva: balta)</b>									
	Plastikas	500	123	8	280	0,95	50	12686	149,-
<b>Kompozitinės grotelės su Eyeleds šviestuvais (šviesos spalva: mėlyna)</b>									
	Plastikas	500	123	8	280	0,95	50	12727	149,-

## Grotelės latakams, kurių vidinis plotis yra 100 mm

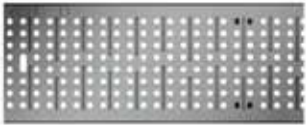
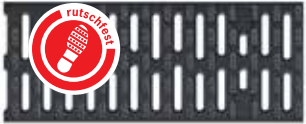
## Apkrovų klasė C 250

	Me- džiaga	Matmenys		Plyšių plotis (mm)	Bendras plyšių plotas (cm <sup>2</sup> /m)	Svoris (kg)	Pakuo- tėje (vnt.)	Gami- nio kodas	Kaina, EUR/ vnt.
		Ilgis (mm)	Plotis (mm)						
<b>Juostinės grotelės</b>									
	Ketus EN-GJS	500	123	12	371	3,2	50	12670	23,-
	Cin- kuotas plienas	1000	123	10	312	4,3	50	12614	61,-
		500	123	10	312	2,2	25	12615	34,-
	Nerūdi- jantysis plienas	1000	123	10	312	2,6	50	12644	191,-
		500	123	10	312	1,5	25	12645	105,-
<b>Ištisinės strypinės tinklelio formos ketaus grotelės</b>									
	Ketus EN-GJS	500	123	31 x 12	433	3,5	50	12673	26,-
<b>Ištisinės strypinės tinklelio ketaus grotelės Design Ray</b>									
	Ketus EN-GJS	500	123	38 x 12,5	470	5,1	50	132081	56,-
<b>Kulniukų apsauginės grotelės</b>									
	Ketus EN-GJS	500	123	5	191	3,8	50	12675	31,-
<b>Perforuotos grotelės</b>									
	Cin- kuotas plienas	1000	123	6	178	4,8	50	12656	103,-
		500	123	6	178	2,3	25	12657	43,-
	Nerūdi- jantysis plienas	1000	123	6	178	4,8	50	12654	205,-
		500	123	6	178	2,3	25	12655	138,-
<b>Kompozitinės juodos Microgrip grotelės</b>									
	Plasti- kas	500	123	8	284	1,0	50	132720	20,-
<b>Kompozitinės pilkos grotelės</b>									
	Plasti- kas	500	123	8	284	0,9	25	132266	28,-
<b>Tinklelio formos Q+ grotelės</b>									
	Cin- kuotas plienas	1000	123	30 x 10	800	4,8	50	132880	72,-
		500	123	30 x 10	800	2,4	25	132881	45,-
	Nerūdi- jantysis plienas	1000	123	30 x 10	800	4,0	50	132882	193,-
		500	123	30 x 10	800	2,0	50	132883	102,-



**Grotelės latakams, kurių vidinis plotis yra 100 mm****Apkrovų klasė C 250 (plyšinis dangtis)**

- Be suvirinimo siūlių
- Diskretiškam vandens surinkimui
- Su šoniniu 10 mm pločio plyšiu
- Su išlyginamaisiais kaiščiais
- Plyšinis dangtis pagal LST EN 1433
- Su sustiprinta viršutine briauna
- Plyšio rėmo aukštis: 105 mm arba 65 mm
- Su apsaugine montazine raudona juoste

	Me- džiaga	Matmenys		Plyšių plotis (mm)	Bendras plyšių plotas (cm <sup>2</sup> /m)	Svoris (kg)	Pakuo- tėje (vnt.)	Gaminio kodas	Kaina, EUR/ vnt.
		Ilgis (mm)	Plotis (mm)						
<b>Plyšinis dangtis, aukštis 105 mm</b>									
	Cin- kuotas plienas	1000	130	10	100	4,7	50	445598	81,-
		500	130	10	100	2,4	10	445599	56,-
	Nerūdi- jantysis plienas	1000	130	10	100	4,7	50	445600	156,-
		500	130	10	100	2,4	10	445601	94,-
<b>Plyšinis dangtis su anga revizijai, aukštis 105 mm</b>									
	Cin- kuotas plienas	500	124	10	100	4,5	10	445603	142,-
	Nerūdi- jantysis plienas	500	124	10	100	4,5	10	445602	221,-
<b>Plyšinis dangtis, aukštis 65 mm</b>									
	Cin- kuotas plienas	1000	130	10	100	4,2	50	445926	81,-
		500	130	10	100	2,2	10	445927	56,-
	Nerūdi- jantysis plienas	1000	130	10	100	4,2	50	445928	156,-
		500	130	10	100	2,2	10	445929	94,-
<b>Plyšinis dangtis su anga revizijai, aukštis 65 mm</b>									
	Cin- kuotas plienas	500	124	10	100	4,1	10	445931	142,-
	Nerūdi- jantysis plienas	500	124	10	100	4,1	10	445930	221,-

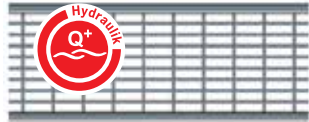

## Grotelės latakams, kurių vidinis plotis yra 100 mm

## Apkrovų klasė D 400

	Medžiaga	Matmenys		Plyšių plotis (mm)	Bendras plyšių plotas (cm <sup>2</sup> /m)	Svoris (kg)	Pakuotėje (vnt.)	Gaminio kodas	Kaina, EUR/vnt.	
		Ilgis (mm)	Plotis (mm)							
<b>Juostinės grotelės</b>										
	Ketus EN-GJS	500	123	12	371	3,8	50	23408	27,-	
<b>Tinklelio formos Q+ grotelės</b>										
	Cinkuotas plienas	1000	123	30 x 10	690	5,2	50	132885	85,-	
		500	123	30 x 10	690	2,6	25	132886	56,-	
	Nerūdijantysis plienas	1000	123	30 x 10	690	5,2	50	132887	287,-	
		500	123	30 x 10	690	2,6	25	132888	149,-	
<b>Juostinės grotelės, skirtos šviesos punktam, su anga</b>										
	Ketus EN-GJS, padengtos KTL	500	123	12	350	4,1	50	49505	32,-	
<b>Juostinės grotelės, skirtos šviesos punktam, be angos</b>										
	Ketus EN-GJS, padengtos KTL	500	123	12	371	4,1	50	49506	40,-	



## Apkrovų klasė D 400 (plyšinis dangtis)

- Be suvirinimo siūlių
- Diskretiškam vandens surinkimui
- Su šoniniu 10 mm pločio plyšiu
- Su išlyginamaisiais kaiščiais
- Plyšinis dangtis pagal LST EN 1433
- Su sustiprinta viršutine briauna
- Plyšio rėmo aukštis: 105 mm
- Su apsaugine montažine raudona juoste

	Medžiaga	Matmenys		Plyšių plotis (mm)	Bendras plyšių plotas (cm <sup>2</sup> /m)	Svoris (kg)	Pakuotėje (vnt.)	Gaminio kodas	Kaina, EUR/vnt.	
		Ilgis (mm)	Plotis (mm)							
<b>Plyšinis dangtis</b>										
	Cinkuotas plienas	1000	123	10,0	100	8,6	40	446021	119,-	
		500	123	10,0	100	4,4	10	446022	77,-	
	Nerūdijantysis plienas	1000	123	10,0	100	8,6	40	446024	255,-	
		500	123	10,0	100	4,4	10	446025	141,-	
<b>Plyšinis dangtis su anga revizijai</b>										
	Cinkuotas plienas	500	123	10,0	100	8,8	10	446023	255,-	
	Nerūdijantysis plienas	500	123	10,0	100	8,8	10	446026	350,-	

## Grotelės latakams, kurių vidinis plotis yra 100 mm

## Apkrovų klasė E 600

	Medžiaga	Matmenys		Plyšių plotis (mm)	Bendras plyšių plotas (cm <sup>2</sup> /m)	Svoris (kg)	Pakuotėje (vnt.)	Gamnio kodas	Kaina, EUR/vnt.	
		Ilgis (mm)	Plotis (mm)							
<b>Juostinės grotelės</b>										
	Ketus EN-GJS	500	123	12	371	5,0	50	132865	34,-	
<b>Ištisinės strypinės tinklelio formos ketaus grotelės</b>										
	Ketus EN-GJS	500	123	28 x 12	433	4,5	50	132866	38,-	
<b>Viršutinė plokštė, uždara</b>										
	Ketus EN-GJS	500	123	-	-	5,5	50	132867	53,-	

## Apkrovų klasė F 900 – tinka tik Powerdrain Sealin latakams

	Medžiaga	Matmenys		Plyšių plotis (mm)	Bendras plyšių plotas (cm <sup>2</sup> /m)	Svoris (kg)	Pakuotėje (vnt.)	Gamnio kodas	Kaina, EUR/vnt.	
		Ilgis (mm)	Plotis (mm)							
<b>Ištisinės strypinės tinklelio formos ketaus grotelės su Powerlock</b>										
	Ketus EN-GJS	500	123	30 x 12	368	5,4	50	153620	49,-	











## Grotelės latakams, kurių vidinis plotis yra 150 mm

- Grotelės atitinka LST EN 1433 standartą
- Bevaržtė grotelių tvirtinimo sistema Drainlock

## Apkrovų klasė B 125

	Medžiaga	Matmenys		Plyšių plotis (mm)	Bendras plyšių plotas (cm <sup>2</sup> /m)	Svoris (kg)	Pakuotėje (vnt.)	Gaminio kodas	Kaina, EUR/vnt.
		Ilgis (mm)	Plotis (mm)						
<b>Tinklelio formos Q<sup>+</sup> grotelės</b>									
	Cinkuotas plienas	1000	173	30 x 10	1182	5,4	50	133601	100,-
		500	173	30 x 10	1182	2,7	24	133602	62,-
	Nerūdijantis plienas	1000	173	30 x 10	1182	5,3	50	133603	284,-
		500	173	30 x 10	1182	2,7	10	133604	151,-
<b>Strypinės grotelės iš profiliuotųjų</b>									
	Cinkuotas plienas	1000	173	9	687	5,1	50	133625	128,-
		500	173	9	687	2,5	24	133626	81,-
	Nerūdijantis plienas	1000	173	9	687	5,1	50	133627	253,-
		500	173	9	687	2,6	10	133628	136,-
<b>Strypinės grotelės</b>									
	Nerūdijantis plienas	1000	173	6	668	6,4	50	133633	283,-
		500	173	6	668	3,1	24	133634	151,-

## Apkrovų klasė C 250

	Medžiaga	Matmenys		Plyšių plotis (mm)	Bendras plyšių plotas (cm <sup>2</sup> /m)	Svoris (kg)	Pakuotėje (vnt.)	Gaminio kodas	Kaina, EUR/vnt.
		Ilgis (mm)	Plotis (mm)						
<b>Juostinės grotelės</b>									
	Ketus EN-GJS	500	173	12	578	5,3	50	13070	37,-
<b>Ištisinės strypinės tinklelio formos ketaus grotelės</b>									
	Ketus EN-GJS	500	173	29 x 12	595	5,3	50	13073	41,-
<b>Tinklelio formos Q<sup>+</sup> grotelės</b>									
	Cinkuotas plienas	1000	173	30 x 10	1182	5,8	50	133605	107,-
		500	173	30 x 10	1182	2,8	25	133606	72,-
	Nerūdijantis plienas	1000	173	30 x 10	1182	5,7	40	133607	284,-
		500	173	30 x 10	1182	2,9	24	133608	151,-



## Grotelės latakams, kurių vidinis plotis yra 150 mm

## Apkrovų klasė C 250 (plyšinis dangtis)

- Be suvirinimo siūlių
- Diskretiškam vandens surinkimui
- Su šoniniu 10 mm pločio plyšiu
- Su išlyginamaisiais kaiščiais
- Plyšinis dangtis pagal LST EN 1433
- Su sustiprinta viršutine briauna
- Plyšio rėmo aukštis: 150 mm
- Su apsaugine montazine raudona juoste

	Medžiaga	Matmenys		Plyšių plotis (mm)	Bendras plyšių plotas (cm <sup>2</sup> /m)	Svoris (kg)	Pakuotėje (vnt.)	Gaminio kodas	Kaina, EUR/vnt.
		Ilgis (mm)	Plotis (mm)						
<b>Plyšinis dangtis</b>									
	Cinkuotas plienas	1000	173	10,0	100	6,6	30	446128	137,-
		500	173	10,0	100	3,5	5	446129	82,-
	Nerūdijantysis plienas	1000	173	10,0	100	6,6	30	446131	289,-
		500	173	10,0	100	3,5	5	446132	160,-
<b>Plyšinis dangtis su anga revizijai</b>									
	Cinkuotas plienas	500	173	10,0	100	7,0	5	446130	168,-
	Nerūdijantysis plienas	500	173	10,0	100	7,0	5	446133	312,-

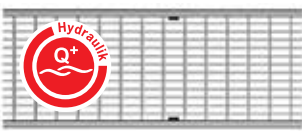

## Apkrovų klasė D 400

	Medžiaga	Matmenys		Plyšių plotis (mm)	Bendras plyšių plotas (cm <sup>2</sup> /m)	Svoris (kg)	Pakuotėje (vnt.)	Gaminio kodas	Kaina, EUR/vnt.
		Ilgis (mm)	Plotis (mm)						
<b>Tinklelio formos Q+ grotelės</b>									
	Cinkuotas plienas	1000	173	30 x 10	1182	8,0	50	133609	145,-
		500	173	30 x 10	1182	4,0	25	133610	98,-
	Nerūdijantysis plienas	1000	173	30 x 10	1182	8,0	40	133611	370,-
		500	173	30 x 10	1182	4,1	24	133612	200,-
<b>Juostinės grotelės</b>									
	Ketus EN-GJS	500	173	12	578	6,4	50	23164	47,-



## Grotelės latakams, kurių vidinis plotis yra 150 mm

## Apkrovų klasė D 400 (plyšinis dangtis)

- Be suvirinimo siūlių
- Diskretiškam vandens surinkimui
- Su šoniniu 10 mm pločio plyšiu
- Su išlyginamaisiais kaiščiais
- Plyšinis dangtis pagal LST EN 1433
- Su sustiprinta viršutine briauna
- Plyšio rėmo aukštis: 150 mm
- Su apsaugine montazine raudona juoste

	Me- džiaga	Matmenys		Plyšių plotis (mm)	Bendras plyšių plotas (cm <sup>2</sup> /m)	Svoris (kg)	Pakuo- tėje (vnt.)	Gaminio kodas	Kaina, EUR/ vnt.
		Ilgis (mm)	Plotis (mm)						
<b>Plyšinis dangtis</b>									
	Cin- kuotas plienas	1000	173	10,0	100	10,2	30	446033	169,-
		500	173	10,0	100	5,2	5	446034	98,-
	Nerūdi- jantysis plienas	1000	173	10,0	100	10,2	30	446036	281,-
		500	173	10,0	100	5,2	5	446037	147,-
<b>Plyšinis dangtis su anga revizijai</b>									
	Cin- kuotas plienas	500	173	10,0	100	10,9	5	446035	225,-
	Nerūdi- jantysis plienas	500	173	10,0	100	10,9	5	446038	338,-



## Apkrovų klasė E 600

	Me- džiaga	Matmenys		Plyšių plotis (mm)	Bendras plyšių plotas (cm <sup>2</sup> /m)	Svoris (kg)	Pakuo- tėje (vnt.)	Gaminio kodas	Kaina, EUR/ vnt.
		Ilgis (mm)	Plotis (mm)						
<b>Juostinės grotelės</b>									
	Ketus EN-GJS	500	173	12	578	7,8	50	133660	57,-
<b>Ištisinės strypinės tinklelio formos ketaus grotelės</b>									
	Ketus EN-GJS	500	173	25 x 12	514	8,2	50	133662	64,-
<b>Viršutinė plokštė, uždara</b>									
	Ketus EN-GJS	500	173	–	–	9,0	50	133664	77,-



## Grotelės latakams, kurių vidinis plotis yra 200 mm

- Grotelės atitinka LST EN 1433 standartą
- Bevaržtė grotelių tvirtinimo sistema Drainlock

## Apkrovų klasė B 125

	Medžiaga	Matmenys		Plyšių plotis (mm)	Bendras plyšių plotas (cm <sup>2</sup> /m)	Svoris (kg)	Pakuotėje (vnt.)	Gaminio kodas	Kaina, EUR/vnt.	
		Ilgis (mm)	Plotis (mm)							
<b>Tinklelio formos Q<sup>+</sup> grotelės</b>										
	Cinkuotas plienas	1000	223	30 x 10	1575	7,4	50	133613	122,-	
		500	223	30 x 10	1575	3,6	24	133614	71,-	
	Nerūdijantis plienas	1000	223	30 x 10	1575	7,2	50	133615	291,-	
		500	223	30 x 10	1575	3,7	10	133616	153,-	
<b>Strypinės grotelės iš profiliuotųjų</b>										
	Cinkuotas plienas	1000	223	9	846	7,4	50	133629	184,-	
		500	223	9	846	3,6	24	133630	87,-	
	Nerūdijantis plienas	1000	223	9	846	7,4	50	133631	317,-	
		500	223	9	846	3,7	10	133632	166,-	
<b>Strypinės grotelės</b>										
	Nerūdijantis plienas	1000	223	6	867	8,1	50	133635	372,-	
		500	223	6	867	4,0	10	133636	194,-	

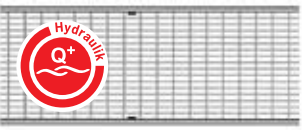

## Apkrovų klasė C 250

	Medžiaga	Matmenys		Plyšių plotis (mm)	Bendras plyšių plotas (cm <sup>2</sup> /m)	Svoris (kg)	Pakuotėje (vnt.)	Gaminio kodas	Kaina, EUR/vnt.	
		Ilgis (mm)	Plotis (mm)							
<b>Juostinės grotelės</b>										
	Ketus EN-GJS	500	223	12	740	8,6	50	13470	52,-	
<b>Ištisinės strypinės tinklelio formos ketaus grotelės</b>										
	Ketus EN-GJS	500	223	31 x 14	905	7,5	50	13473	57,-	
<b>Tinklelio formos Q<sup>+</sup> grotelės</b>										
	Cinkuotas plienas	1000	223	30 x 10	1575	10,7	48	133617	190,-	
		500	223	30 x 10	1575	5,2	24	133618	108,-	
	Nerūdijantis plienas	1000	223	30 x 10	1575	10,7	40	133619	498,-	
		500	223	30 x 10	1575	5,3	16	133620	262,-	





## Grotelės latakams, kurių vidinis plotis yra 200 mm

## Apkrovų klasė C 250 (plyšinis dangtis)

- Be suvirinimo siūlių
- Diskretiškam vandens surinkimui
- Su išlyginamaisiais kaiščiais
- Plyšinis dangtis pagal LST EN 1433
- Su sustiprinta viršutine briauna
- Plyšio rėmo aukštis: 105 mm
- Su apsaugine montazine raudona juoste

	Medžiaga	Matmenys		Plyšių plotis (mm)	Bendras plyšių plotas (cm <sup>2</sup> /m)	Svoris (kg)	Pakuotėje (vnt.)	Gaminio kodas	Kaina, EUR/vnt.
		Ilgis (mm)	Plotis (mm)						
<b>Plyšinis dangtis</b>									
	Cinkuotas plienas	1000	223	10,0	100	6,1	30	446134	142,-
		500	223	10,0	100	3,2	5	446135	113,-
	Nerūdijantis plienas	1000	223	10,0	100	6,1	30	446137	286,-
		500	223	10,0	100	3,2	5	446138	154,-
<b>Plyšinis dangtis su anga revizijai</b>									
	Cinkuotas plienas	500	223	10,0	100	8,0	5	446136	175,-
	Nerūdijantis plienas	500	223	10,0	100	8,0	5	446139	301,-

## Apkrovų klasė D 400

	Medžiaga	Matmenys		Plyšių plotis (mm)	Bendras plyšių plotas (cm <sup>2</sup> /m)	Svoris (kg)	Pakuotėje (vnt.)	Gaminio kodas	Kaina, EUR/vnt.
		Ilgis (mm)	Plotis (mm)						
<b>Juostinės grotelės</b>									
	Ketus EN-GJS	500	223	12	740	9,8	50	23224	65,-
<b>Juostinės grotelės, skirtos šviesos punktam, su anga</b>									
	Ketus EN-GJS, padengtos KTL	500	223	12	715	9,6	50	13478	162,-
<b>Juostinės grotelės, skirtos šviesos punktam, be angos</b>									
	Ketus EN-GJS, padengtos KTL	500	223	12	740	11,6	50	13477	70,-
<b>Ištisinės strypinės tinklelio formos ketaus grotelės</b>									
	Ketus EN-GJS	500	223	28 x 13	721	14,0	50	133928	107,-
<b>Tinklelio formos Q+ grotelės</b>									
	Cinkuotas plienas	1000	223	30 x 10	1575	12,9	48	133621	195,-
		500	223	30 x 10	1575	6,4	24	133622	109,-
	Nerūdijantis plienas	1000	223	30 x 10	1575	13,0	40	133623	527,-
		500	223	30 x 10	1575	6,5	16	133624	284,-



## Grotelės latakams, kurių vidinis plotis yra 200 mm

## Apkrovų klasė D 400 (plyšinis dangtis)

- Be suvirinimo siūlių
- Diskretiškam vandens surinkimui
- Su šoniniu plyšiu 10,0 mm
- Su išlyginamaisiais kaiščiais
- Plyšinis dangtis pagal LST EN 1433
- Su sustiprinta viršutine briauna
- Plyšio aukštis: 150 mm
- Su apsaugine montazine raudona juoste

	Medžiaga	Matmenys		Plyšių plotis (mm)	Bendras plyšių plotas (cm <sup>2</sup> /m)	Svoris (kg)	Pakuotėje (vnt.)	Gaminio kodas	Kaina, EUR/vnt.
		Ilgis (mm)	Plotis (mm)						
<b>Plyšinis dangtis</b>									
	Cinkuotas plienas	1000	223	10,0	100	9,5	30	446045	182,-
		500	223	10,0	100	4,8	5	446046	105,-
	Nerūdijantysis plienas	1000	223	10,0	100	9,5	30	446048	355,-
		500	223	10,0	100	4,8	5	446049	198,-
<b>Plyšinis dangtis su anga revizijai</b>									
	Cinkuotas plienas	500	223	10,0	100	12,4	5	446047	224,-
	Nerūdijantysis plienas	500	223	10,0	100	12,4	5	446050	384,-

## Apkrovų klasė E 600

	Medžiaga	Matmenys		Plyšių plotis (mm)	Bendras plyšių plotas (cm <sup>2</sup> /m)	Svoris (kg)	Pakuotėje (vnt.)	Gaminio kodas	Kaina, EUR/vnt.
		Ilgis (mm)	Plotis (mm)						
<b>Juostinės grotelės</b>									
	Ketus EN-GJS	500	223	12	740	11,9	50	133666	80,-
<b>Ištisinės strypinės tinklelio formos ketaus grotelės</b>									
	Ketus EN-GJS	500	223	26 x 14	756	11,7	50	133668	86,-
<b>Viršutinė plokštė, uždara</b>									
	Ketus EN-GJS	500	223	-	-	12,6	50	133670	108,-



## Grotelės latakams, kurių vidinis plotis yra 300 mm

- Grotelės atitinka LST EN 1433 standartą
- Bevaržtė grotelių tvirtinimo sistema Drainlock

## Apkrovų klasė B 125

	Me-džiaga	Matmenys		Plyšių plotis (mm)	Bendras plyšių plotas (cm <sup>2</sup> /m)	Svoris (kg)	Pakuotė (vnt.)	Gaminio kodas	Kaina, EUR/vnt.
		Ilgis (mm)	Plotis (mm)						
<b>Tinklelio formos grotelės</b>									
	Cinkuotas plienas	500	338	30 x 10	2028	9,2	40	133674	235,-
	Nerūdijantis plienas	500	338	30 x 10	2028	9,2	20	133677	557,-

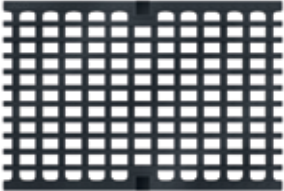
## Apkrovų klasė C 250



	Me-džiaga	Matmenys		Plyšių plotis (mm)	Bendras plyšių plotas (cm <sup>2</sup> /m)	Svoris (kg)	Pakuotė (vnt.)	Gaminio kodas	Kaina, EUR/vnt.
		Ilgis (mm)	Plotis (mm)						
<b>Juostinės grotelės</b>									
	Ketus EN-GJS	500	338	12	1146	17,9	40	13870	107,-
<b>Ištisinės strypinės tinklelio formos ketaus grotelės</b>									
	Ketus EN-GJS	500	338	30 x 18	1381	16,3	40	13873	114,-
<b>Tinklelio formos grotelės</b>									
	Cinkuotas plienas	500	338	30 x 10	2028	10,3	40	133675	182,-
	Nerūdijantis plienas	500	338	30 x 10	2028	10,3	15	133678	561,-

## Grotelės latakams, kurių vidinis plotis yra 300 mm

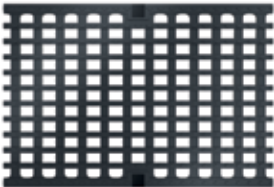
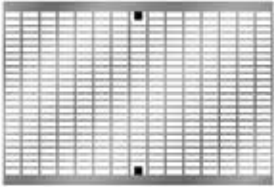
## Apkrovų klasė D 400

	Me- džiaga	Matmenys		Plyšių plotis (mm)	Bendras plyšių plotas (cm <sup>2</sup> /m)	Svoris (kg)	Pakuo- tėje (vnt.)	Gaminio kodas	Kaina, EUR/ vnt.
		Ilgis (mm)	Plotis (mm)						
<b>Juostinės grotelės</b>									
	Ketus EN-GJS	500	338	12	1146	23,0	40	13871	121,-
<b>Ištisinės strypinės tinklelio formos ketaus grotelės</b>									
	Ketus EN-GJS	500	338	25 x 18	1146	24,6	40	13874	166,-
<b>Tinklelio formos grotelės</b>									
	Cin- kuotas plienas	500	338	30 x 10	2028	15,5	40	133676	212,-
	Nerūdi- jantysis plienas	500	338	30 x 10	2028	15,5	15	133679	688,-

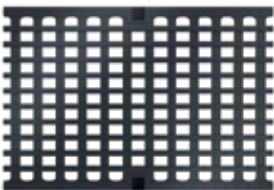
## Apkrovų klasė E 600

	Me- džiaga	Matmenys		Plyšių plotis (mm)	Bendras plyšių plotas (cm <sup>2</sup> /m)	Svoris (kg)	Pakuo- tėje (vnt.)	Gaminio kodas	Kaina, EUR/ vnt.
		Ilgis (mm)	Plotis (mm)						
<b>Juostinės grotelės</b>									
	Ketus EN-GJS	500	338	12	1146	23,0	40	13871	121,-
<b>Ištisinės strypinės tinklelio formos ketaus grotelės</b>									
	Ketus EN-GJS	500	338	25 x 18	1146	24,6	40	13874	166,-
<b>Viršutinė plokštė, uždara</b>									
	Ketus EN-GJS	500	338	–	–	25,8	40	13872	178,-



## Grotelės latakams, kurių vidinis plotis yra 400 mm

## Informacija apie gaminį

■ Grotelės atitinka LST EN 1433 standartą

■ Bevaržtė grotelių tvirtinimo sistema Drainlock

## Apkrovų klasė E 600

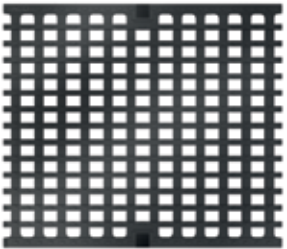
	Me- džiaga	Matmenys		Plyšių plotis (mm)	Bendras plyšių plotas (cm <sup>2</sup> /m)	Svoris (kg)	Paku- tėje (vnt.)	Gaminio kodas	Kaina, EUR/ vnt.
		Ilgis (mm)	Plotis (mm)						
<b>Juostinės grotelės</b>									
	Ketus EN-GJS	500	438	20	1673	29,8	32	13880	229,-
<b>Ištisinės strypinės tinklelio formos ketaus grotelės</b>									
	Ketus EN-GJS	500	438	25 x 19	1596	33,0	32	13881	303,-

## Grotelės latakams, kurių vidinis plotis yra 500 mm

## Informacija apie gaminį







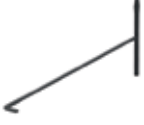

■ Grotelės atitinka LST EN 1433 standartą

■ Bevaržtė grotelių tvirtinimo sistema Drainlock

## Apkrovų klasė E 600

	Me- džiaga	Matmenys		Plyšių plotis (mm)	Bendras plyšių plotas (cm <sup>2</sup> /m)	Svoris (kg)	Paku- tėje (vnt.)	Gaminio kodas	Kaina, EUR/ vnt.
		Ilgis (mm)	Plotis (mm)						
<b>Juostinės grotelės</b>									
	Ketus EN-GJS	500	538	20	1978	42,3	20	13890	308,-

## Grotelių priedai

	Aprašymas	Tinka	Svoris (kg)	Pakuotėje (vnt.)	Gaminio kodas	Kaina, EUR/vnt.
<b>Priedai grotelėms</b>						
	<ul style="list-style-type: none"> <li>■ Kablų grotelėms</li> <li>■ Grotelių iškėlimui Cinkuotas plienas</li> </ul>	■ Grotelėms	0,3	10	<b>01290</b>	11,-
	<ul style="list-style-type: none"> <li>■ Kablų grotelėms, mažas</li> <li>■ Grotelių iškėlimui</li> <li>■ Plienas, juodai dažytas</li> </ul>	<ul style="list-style-type: none"> <li>■ Tinklelio formos grotelėms Q+</li> <li>■ Kompozitinėms grotelėms</li> <li>■ Grotelėms su išilginiais profiliuočiais</li> <li>■ Grotelėms su išilginiais strypeliais</li> </ul>	0,25	10	<b>01367</b>	12,-
	<b>Kablų reviziniams dangčiams</b> <ul style="list-style-type: none"> <li>■ Revizinio dangčio iškėlimui reikalingi 2 kabliai</li> <li>■ Cinkuotas plienas</li> </ul>	■ Multiline latakui su plyšiniu dangčiu	0,3	40	<b>445947</b>	7,-
	<b>ACO šviesos punkto bazinis rinkinys</b> <ul style="list-style-type: none"> <li>■ Transformatorius</li> <li>■ Perėjimo ir galinis šviesos punktas</li> <li>■ 1 x jungiamasis kabelis, 650 mm</li> </ul>	■ Juostinėms grotelėms su angomis šviesos punktam				
		□ Šviesos spalva: balta	3,0	4	<b>12691</b>	849,-
		□ Šviesos spalva: mėlyna	3,0	4	<b>12692</b>	849,-
	<b>Papildomi tarpiniai šviesos punktai</b> <ul style="list-style-type: none"> <li>■ Šviesos punktai</li> </ul>	■ Juostinėms grotelėms su angomis šviesos punktam				
		□ Šviesos spalva: balta	1,1	4	<b>12693</b>	289,-
		□ Šviesos spalva: mėlyna	1,1	4	<b>12694</b>	289,-
	<b>Kabelis šviesos punktam</b> <ul style="list-style-type: none"> <li>■ Šviesos punktų sujungimui ilgesniu atstumu</li> </ul>	■ Juostinėms grotelėms su angomis šviesos punktam				
		□ Ilgis: 0,65 metro	0,2	10	<b>12695</b>	79,-
		□ Ilgis: 2 metrai	0,7	5	<b>12697</b>	81,-
		□ Ilgis: 5 metrai	1,7	5	<b>12698</b>	89,-
	<b>ACO šviesos taško Eyeleds transformatorius</b> <ul style="list-style-type: none"> <li>■ Su maitinimo šaltiniu</li> <li>■ Su 3,5 m antriniu kabeliu (oranžinis)</li> <li>■ Su 1,2 m tinklo kabeliu (juodas)</li> </ul>	■ Eyeleds	0,5	1	<b>12712</b>	137,-
	<b>Eyeleds šakotuvai</b> <ul style="list-style-type: none"> <li>■ Vieno Eyeleds šviestuvo sujungimui su kitu</li> </ul>	■ Eyeleds				
		□ 300/300 mm	0,1	10	<b>12714</b>	58,-
		□ 600/600 mm	0,1	10	<b>12726</b>	80,-
	<b>Eyeleds ilgintuvai</b> <ul style="list-style-type: none"> <li>■ Vieno Eyeleds šviestuvo sujungimui su kitu antgaliu</li> </ul>	□ 300/1500 mm	0,1	10	<b>12713</b>	64,-
		■ Eyeleds				
		□ Ilgis: 2 metrai	0,1	5	<b>12716</b>	40,-
		□ Ilgis: 5 metrai	0,2	1	<b>12715</b>	48,-
	<b>Eyeleds šakotuvai (antgalis)</b> <ul style="list-style-type: none"> <li>■ Vieno Eyeleds šviestuvo sujungimo su kitu antgaliu</li> </ul>	<ul style="list-style-type: none"> <li>■ Eyeleds</li> <li>□ 300/1500 mm</li> </ul>	0,1	1	<b>12747</b>	87,-

Gaminiai paviršinio vandens surinkimui,  
valymui, sulaikymui ir antriniam panaudojimui



#### Lauko inžinerija

- Paviršinio vandens surinkimo latakai
- Paviršinio vandens surinkimo trapai
- Ketiniai šulinių liukai
- Lengvųjų skysčių skirtuvai
- Sunkiųjų metalų skirtuvai
- Smėliagaudės
- Infiltracinės ir akumuliacinės talpos
- Varliagyvių apsaugos sistemos keliams

#### Pastatų vidaus inžinerija

- Dušo latakai ir trapai
- Nerūdijančiojo plieno latakai ir trapai
- Balkonų ir terasų drenažas
- Nerūdijančiojo plieno vamzdynai
- Riebalų skirtuvai
- Krakmolo skirtuvai
- Nuotekų pakėlimo įrenginiai
- Pravalų ir šachtų liukai

Lukiškių g. 5  
01108 Vilnius  
+370 5 212 4898

info@aco.lt  
[www.aco.lt](http://www.aco.lt)

/01./2024/