

Galioja nuo 2024 m. sausio 1 d.



L24

ACO lauko sistemos

Kainoraštis L24
Kainos be PVM

Keturi pagrindiniai žingsniai projektuojant nuotekas



Kaip bus surenkamas paviršinis vanduo?

- Latakai
- Trapai



Koks bus reikalingas vandens valymas?

- Smėliagaudės
- Skirtuvai



Kaip vanduo bus sulaikomas?

- Akumuliacinės talpos
- Infiltracinės talpos



Kaip bus kontroliuojamas vandens išleidimas?

- Siurblinės
- Srauto valdymo įrenginiai



**PowerDrain Seal
in latakai**

1.2



Latakų korpusai su ketaus briauna

Informacija apie gaminį

Informacija apie gaminį

- Sustiprintas latakų korpusas (HD)
- Sandari latakų linija dėl Seal in technologijos (IKT ženklas D01059)
 - Standartas su EPDM tarpine latakų sandūrose
 - Latakų korpusas iš atsparaus ACO polimerbetonio
 - Paprastas montavimas
- Požeminio vandens apsauga
- Pastatų apsauga
- Kontroluojamas lietaus vandens valdymas
- Geresnis savaiminis išsivalymas dėl V formos skerspjūvio ir lygaus latakų paviršiaus
- Drainlock bevaržtis grotelių tvirtinimas

- Latakų sistema atitinka LST EN 1433
- Vidinis plotis: 100 mm
- Apkrovų klasės A 15 – E 600
- Su 12 mm briaunos apsauga iš ketaus



Latakų korpusas be dugno nuolydžio, 1000 mm

Specifinė informacija apie gaminį

- Pasirinktinai su vertikalia, sandaria vamzdžio jungtimi su labirinto antspaudo tarpine (LLD) iš NBR arba be jos
- Latakų korpusų su LLD vamzdžio jungtimi dugno storis yra 5 mm didesnis nei sujungiamų latakų korpusų
- Pavyzdys:
 - 5.0.2 tinka tipams 5, 5.0, 5.1



Matmenys			Tipas	Pakuotėje (vnt.)	Svoris (kg)	Gaminio kodas	Kaina, EUR/vnt.
Ilgis (mm)	Plotis (mm)	Aukštis (mm)					
1000	153	155	0.0	20	24,6	132930	123,-
		180	5.0	20	26,8	132940	123,-
		205	10.0	20	29,2	132950	123,-
		255	20.0	10	33,9	132970	123,-
Su LLD vamzdžio jungtimi DN/OD HO							
1000	153	160 ^{*)}	0.0.2	10	25,6	132934	135,-
		185 ^{*)}	5.0.2	10	28,1	132944	135,-
		210 ^{*)}	10.0.2	10	30,6	132954	135,-
		260 ^{*)}	20.0.2	5	35,8	132974	135,-

Latakų korpusas be dugno nuolydžio, 500 mm

Specifinė informacija apie gaminį

Latako korpusas su vidiniu dugno nuolydžiu, 1000 mm
Specifinė informacija apie gaminį

- Klojimui su integruotu 0,5 % vidiniu dugno nuolydžiu
- 1–10 tipai, skirti iki 10 m ilgio linijoms
- Kiekvieną tipą jungiamas tiesiogiai prie įtekėjimo dėžės
- Latakų korpusų derinimo galimybės:
 - Tipai 5 – 5.0 – 5.0.2 – 5.1 – 5.2
 - Tipai 10 – 10.0 – 10.0.2 – 10.1 – 10.2



Matmenys			Tipas	Pakuotėje (vnt.)	Svoris (kg)	Gaminio kodas	Kaina, EUR/vnt.
Ilgis (mm)	Plotis (mm)	Aukštis pradžia/galas (mm)					
1000	153	160	1	10	24,9	132901	123,-
		165	2	10	25,3	132902	123,-
		170	3	10	25,7	132903	123,-
		175	4	10	26,2	132904	123,-
		180	5	10	26,7	132905	123,-
		185	6	10	27,1	132906	123,-
		190	7	10	27,6	132907	123,-
		195	8	10	28,0	132908	123,-
		200	9	10	28,5	132909	123,-
		205	10	10	29,0	132910	123,-

- Pasirinktinai su vertikalia, sandaria vamzdžio jungtimi su labirinto antspaudo tarpine (LLD) iš NBR arba be jos
- Su numatytais ruošiniais šonuose L, T ir X formos jungtims (būtinas adapteris, žr. priedų sąrašą)
- Latakų korpusų su LLD vamzdžio jungtimi dugno storis yra 5 mm didesnis nei sujungiamų latakų korpusų
 - Pavyzdys: 5.2 tinka tipams 5, 5.0, 5.1



Matmenys			Tipas	Pakuotėje (vnt.)	Svoris (kg)	Gaminio kodas	Kaina, EUR/vnt.
Ilgis (mm)	Plotis (mm)	Aukštis (mm)					
500	153	155	0.1	10	12,6	132932	74,-
		180	5.1	10	13,8	132942	74,-
		205	10.1	10	15,1	132952	74,-
		255	20.1	10	17,6	132972	74,-
Su LLD vamzdžio jungtimi DN/OD HO							
500	153	160 ^{*)}	0.2	10	13,2	132933	84,-
		185 ^{*)}	5.2	10	14,7	132943	84,-
		210 ^{*)}	10.2	10	16,1	132953	84,-
		260 ^{*)}	20.2	10	19,0	132973	84,-

Latako korpusas su laiptuotu dugno nuolydžiu (5 cm), 500 mm**Specifinė informacija apie gaminį**

- Dugno nuolydžio perėjimui, klojant laiptuotu nuolydžiu
- Perėjimui iš 10 tipo į 20 tipą (laiptuotas 5 cm nuolydis)
- Iš polimerbetonio



Matmenys			Pakuotėje (vnt.)	Svoris (kg)	Gaminio kodas	Kaina, EUR/vnt.
Ilgis (mm)	Plotis (mm)	Aukštis (mm)				
500	153	255	5	17,4	132975	111,-

Įtekėjimo dėžės, 500 mm**Specifinė informacija apie gaminį**

- Su labirinto antspaudo tarpine (LLD) iš NBR horizontaliai sandariai vamzdžio jungčiai
- Su prijungimo adapteriais sandariam latako prijungimui
- Su galine sienele (1 vnt.) sandariam įtekėjimo dėžės uždarymui iš vienos pusės
- Su plastikiniu PP nešvarumų indu
- **Konstrukcija:** sekioji forma (KF) montavimo aukščiui 0–10 arba gilioji forma (LF) montavimo aukščiui 0–20



Matmenys			Vamzdžio jungtis DN/OD (mm)	Pakuotėje (vnt.)	Svoris (kg)	Gaminio kodas	Kaina, EUR/vnt.
Ilgis (mm)	Plotis (mm)	Aukštis (mm)					
Sekioji forma su LLD vamzdžio jungtimi							
500	153	460	110	10	33,3	132991	233,-
			160	10	32,3	132998	233,-
Gilioji forma su LLD vamzdžio jungtimi							
500	153	610	110	10	45,2	132992	307,-
			160	10	44,2	132999	307,-

Priedai

	Aprašymas	Tinka	Svoris (kg)	Pakuotėje (vnt.)	Gaminio kodas	Kaina, EUR/vnt.
Latakams su ketaus briauna						
	Universali galinė sienelė <ul style="list-style-type: none"> ■ Latakų pradžiai ir galai ■ Iš polimerbetonio ■ Su juoda briaunos apsauga KTL ■ Storis: 25 mm 	<ul style="list-style-type: none"> ■ V 100 G 0. – 20. 	1,7	10	132985	39,-
	Galinė sienelė latakų galui (LLD) <ul style="list-style-type: none"> ■ Iš polimerbetonio ■ Su integruota labirinto antspaudu tarpine (LLD) DN/OD 110 horizontaliai sandariai vamzdžio jungčiais ■ Su juodai dažyta briaunos apsauga ■ Storis: 40 mm 	<ul style="list-style-type: none"> ■ V 100 G 0. 	1,6	6	132946	35,-
		<ul style="list-style-type: none"> ■ V 100 G 5. 	2,0	6	132947	35,-
		<ul style="list-style-type: none"> ■ V 100 G 10. 	2,3	6	132948	35,-
		<ul style="list-style-type: none"> ■ V 100 G 20. 	3,1	6	132949	35,-
	Adapteris tekėjimo kryptį pakeisti <ul style="list-style-type: none"> ■ Iš polimerbetonio ■ Su juoda briaunos apsauga, padengta KTL ■ Storis: 40 mm ■ Klijuojamas prie latakų korpuso 	<ul style="list-style-type: none"> ■ V 100 G 0. 	1,5	6	132956	39,-
		<ul style="list-style-type: none"> ■ V 100 G 5. 	1,6	6	132957	39,-
		<ul style="list-style-type: none"> ■ V 100 G 10. 	1,7	6	132958	39,-
		<ul style="list-style-type: none"> ■ V 100 G 20. 	2,0	6	132959	39,-
	Adapteris L, T ir X formos jungtims <ul style="list-style-type: none"> ■ Iš polimerbetonio ■ Su juoda briaunos apsauga, padengta KTL ■ Storis: 25 mm ■ Sandariam L, T ir X formos jungčių prijungimui ■ Klijuojamas prie latakų korpuso 	<ul style="list-style-type: none"> ■ V 100 G 0. 	1,3	6	132966	35,-
		<ul style="list-style-type: none"> ■ V 100 G 5. 	1,4	6	132967	35,-
		<ul style="list-style-type: none"> ■ V 100 G 10. 	1,5	6	132968	35,-
		<ul style="list-style-type: none"> ■ V 100 G 20. 	1,7	6	132969	35,-
Svarbiausi medžiagų priedai						
	Silikoninis tepalas <ul style="list-style-type: none"> ■ Atitinka UBA gaires dėl higieninių tepalų, maistinių tepalų pagal EN ISO 21469, tinkamas sąlyčiui su geriamuoju vandeniu ir sandarinimo žiedais ■ Kiekis: 23 g <ul style="list-style-type: none"> □ 0.0 apie 40 latakų jungčių □ 10.0 apie 30 latakų jungčių □ 20.0 apie 20 latakų jungčių 	<ul style="list-style-type: none"> ■ Seal in Technology 	0,1	40	132495	5,-
	Sifonas <ul style="list-style-type: none"> ■ Nerūdijantis plienas (V2A) ■ DN/OD 110 	<ul style="list-style-type: none"> ■ Multiline Seal in <ul style="list-style-type: none"> □ DN/OD 110 	0,4	6	132493	43,-
	Lapų sietelis <ul style="list-style-type: none"> ■ DN/OD 110 	<ul style="list-style-type: none"> ■ Multiline Seal in <ul style="list-style-type: none"> □ DN/OD 100 ■ Multiline V 100 	0,5	10	02769	11,-

Montavimo instrukcija

Montavimas grindinyje. A15 – E600

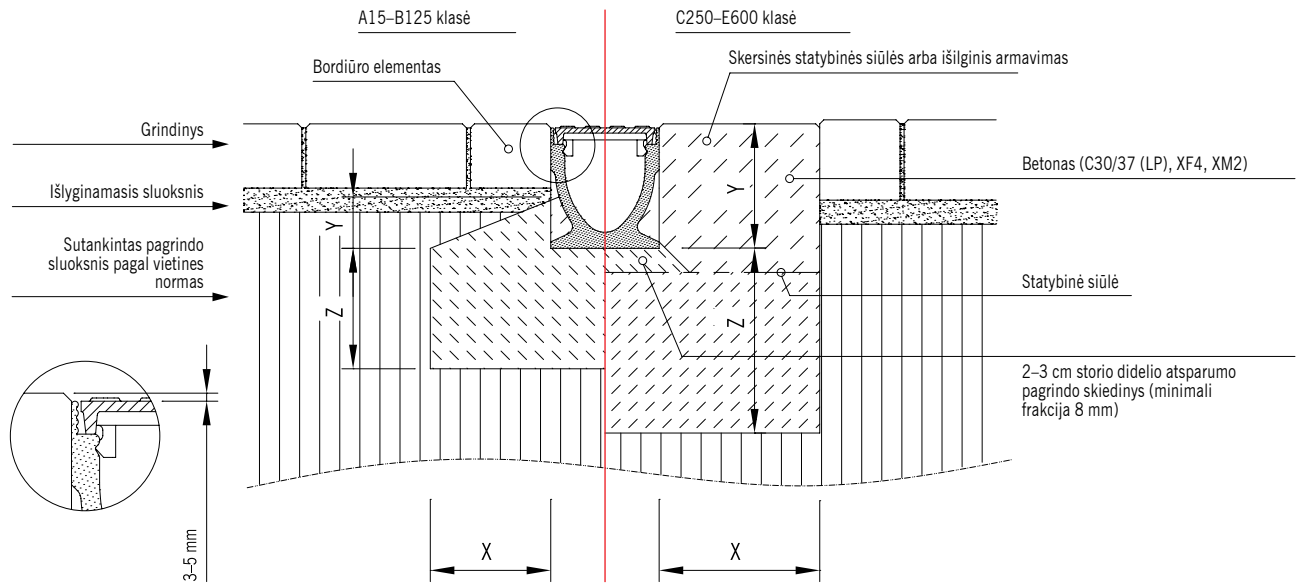

Apkrovos klasė	(pagal LST EN 1433)	A 15	B 125	C 250	D 400	E 600
Betono stipris	(pagal LST EN 206-1)	≥ C 12/15	≥ C 12/15	≥ C 20/25	≥ C 25/30	≥ C 25/30
Poveikio klasė (į betono pamatą)		(X0)	(X0)	(X0)	(X0)	(X0)
Pagrindo storis / plotis (M tipas pagal LST EN 1433)	X (cm)	≥ 10	≥ 10	≥ 15	≥ 20	≥ 20
	Y (cm)	≥ 7	≥ 7	Latako elemento statybinis aukštis		
	Z (cm)	≥ 10	≥ 10	≥ 15	≥ 20	≥ 20

Galioja tik tada, kai taikoma kartu su bendraisiais nurodymais, pateiktais montavimo instrukcijose! Klausiti ACO darbuotojų.

Montavimas asfalte. A15 – E600

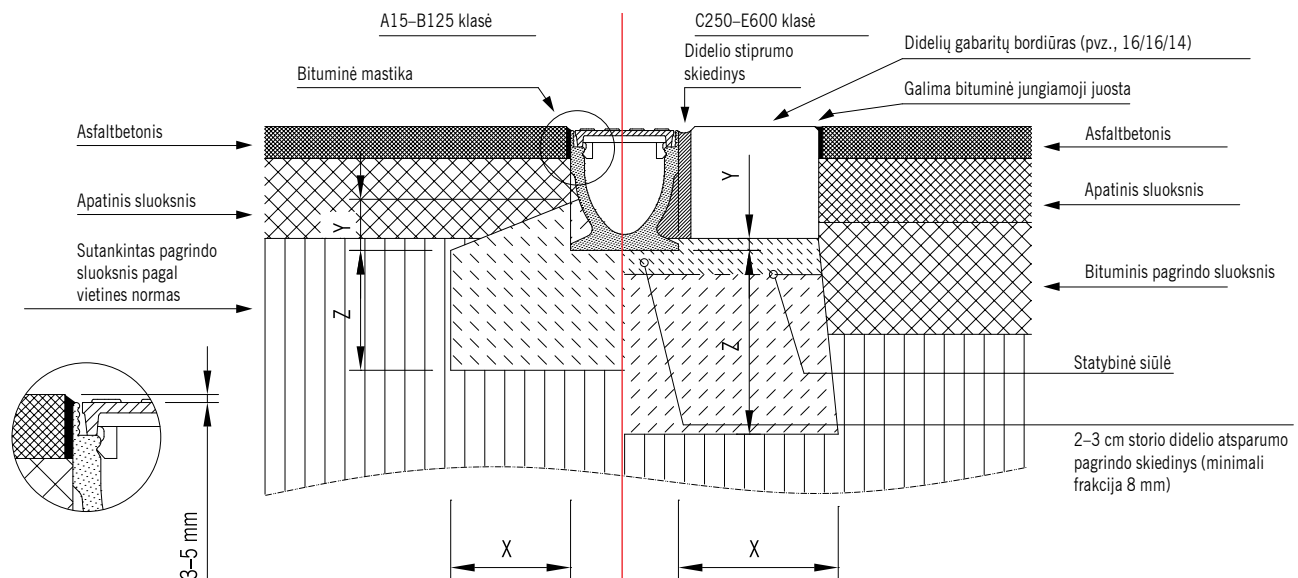

Apkrovos klasė	(pagal LST EN 1433)	A 15	B 125	C 250	D 400	E 600
Betono stipris	(pagal LST EN 206-1)	≥ C 12/15	≥ C 12/15	≥ C 20/25	≥ C 25/30	≥ C 25/30
Poveikio klasė (į betono pamatą)		(X0)	(X0)	(X0)	(X0)	(X0)
Pagrindo storis / plotis (M tipas pagal LST EN 1433)	X (cm)	≥ 10	≥ 10	≥ 15	≥ 20	≥ 20
	Y (cm)	≥ 7	≥ 7	Latako aukštis – boriūro aukštis		
	Z (cm)	≥ 10	≥ 10	≥ 15	≥ 20	≥ 20

Galioja tik tada, kai taikoma kartu su bendraisiais nurodymais, pateiktais montavimo instrukcijose! Klausiti ACO darbuotojų.

Montavimas betone. A15 – E600

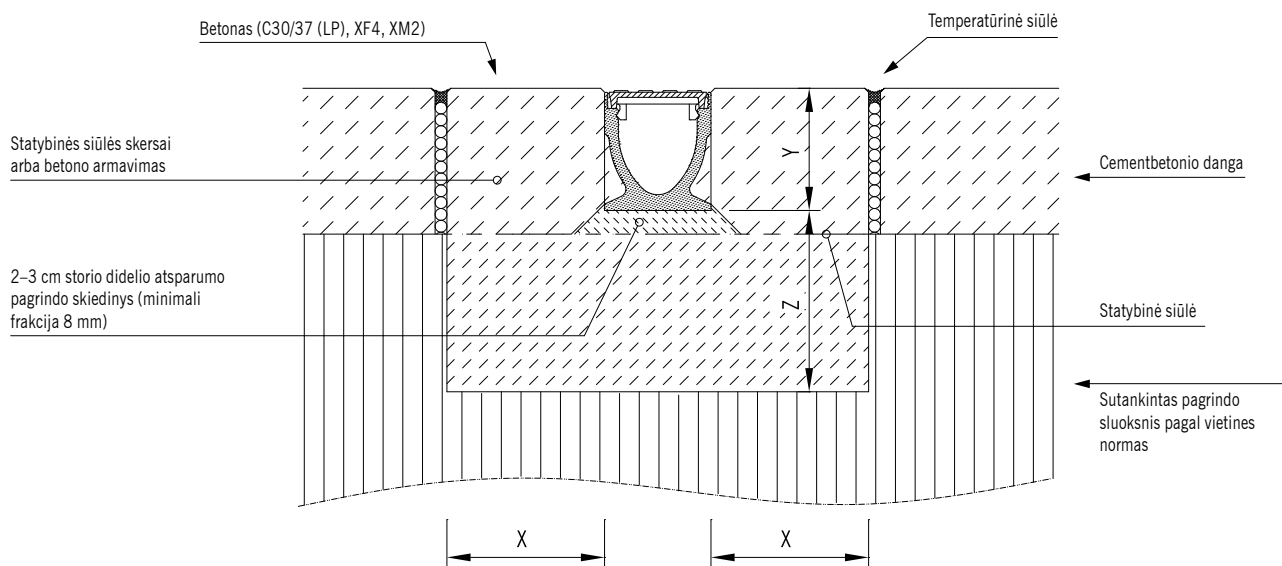

Apkrovos klasė	(pagal LST EN 1433)	A 15	B 125	C 250	D 400	E 600
Betono stipris	(pagal LST EN 206-1)	≥ C 12/15	≥ C 12/15	≥ C 20/25	≥ C 25/30	≥ C 25/30
Poveikio klasė (į betono pamatą)		(X0)	(X0)	(X0)	(X0)	(X0)
Pagrindo storis / plotis (M tipas pagal LST EN 1433)	X (cm)	≥ 10	≥ 10	≥ 15	≥ 20	≥ 20
	Y (cm)	Latakų elemento statybinis aukštis				
	Z (cm)	≥ 10	≥ 10	≥ 15	≥ 20	≥ 20

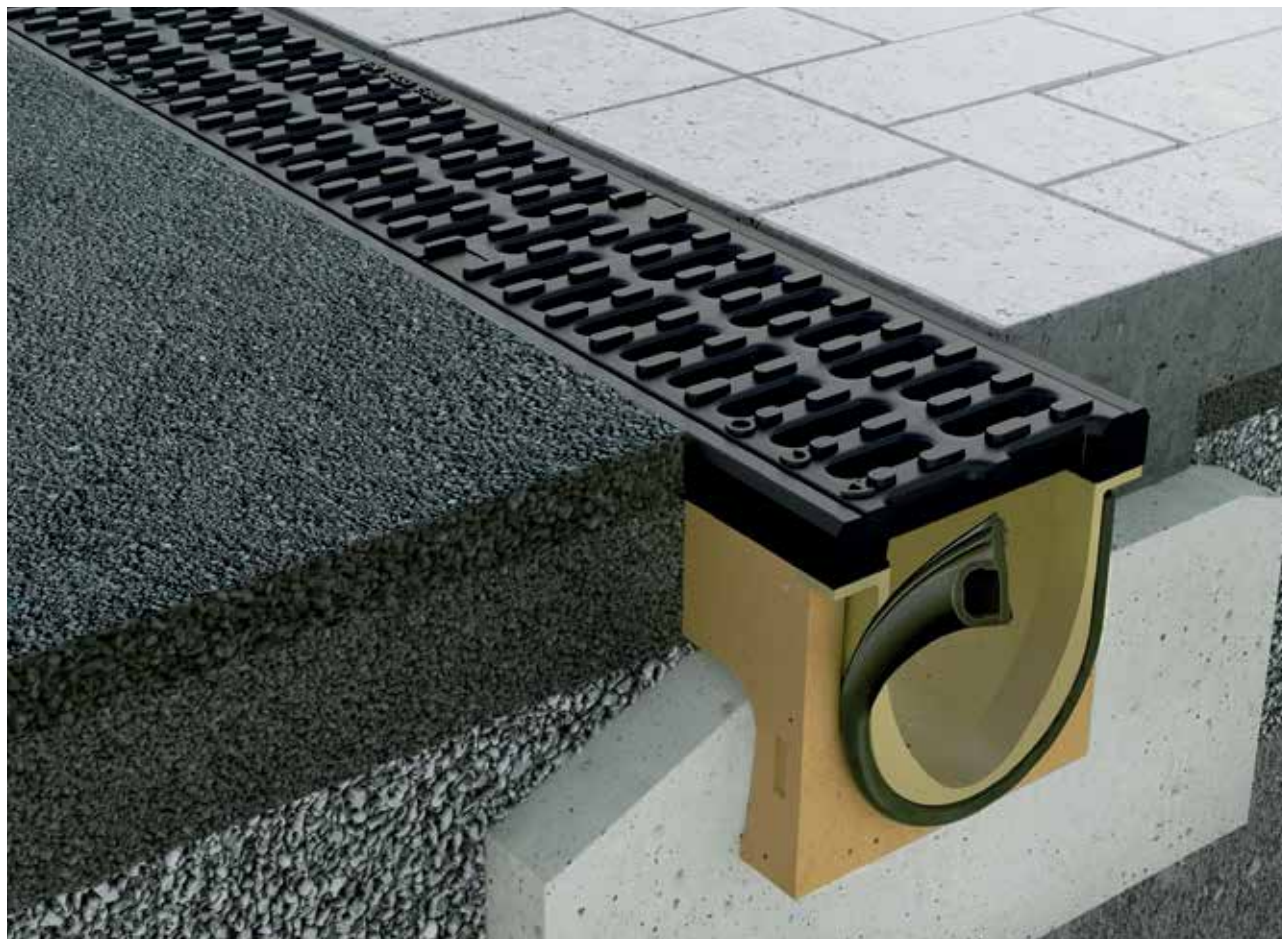

Galioja tik tada, kai taikoma kartu su bendraisiais nurodymais, pateiktais montavimo instrukcijose! Klausiti ACO darbuotojų.



Grotelės latakams, kurių vidinis plotis yra 100 mm

- Grotelės atitinka LST EN 1433 standartą
- Bevaržtė grotelių tvirtinimo sistema Drainlock



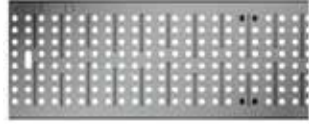





Apkrovų klasė A 15

	Me- džiaga	Matmenys		Plyšių plotis (mm)	Bendras plyšių plotas (cm ² /m)	Svoris (kg)	Pakuo- tėje (vnt.)	Gaminio kodas	Kaina, EUR/ vnt.
		Ilgis (mm)	Plotis (mm)						
Juostinės grotelės									
	Cin- kuotas plienas	1000	123	10	312	1,9	50	12610	21,-
		500	123	10	312	0,9	25	12611	11,-
	Nerūdi- jantysis plienas	1000	123	10	312	2,0	50	12640	69,-
		500	123	10	312	1,1	25	12641	37,-
Ištisinės strypinės grotelės									
	Cin- kuotas plienas	1000	123	11	920	3,2	50	12602	163,-
		500	123	11	920	1,8	25	12603	108,-
	Nerūdi- jantysis plienas	1000	123	11	920	3,2	50	12604	320,-
		500	123	11	920	1,5	25	12605	239,-
Perforuotos grotelės									
	Cin- kuotas plienas	1000	123	6	178	2,9	50	12666	50,-
		500	123	6	178	1,4	25	12667	27,-
	Nerūdi- jantysis plienas	1000	123	6	178	2,9	50	12664	88,-
		500	123	6	178	1,4	25	12665	48,-





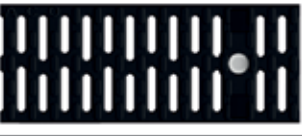



Grotelės latakams, kurių vidinis plotis yra 100 mm

Apkrovų klasė B 125

	Medžiaga	Matmenys		Plyšių plotis (mm)	Bendras plyšių plotas (cm ²)	Svoris (kg)	Pakuotėje (vnt.)	Gaminio kodas	Kaina, EUR/vnt.
		Ilgis (mm)	Plotis (mm)						
Tinkelio formos Q+ grotelės									
	Cinkuotas plienas	1000	123	30 x 10	845	3,2	50	132560	53,-
		500	123	30 x 10	845	1,6	25	132561	36,-
	Nerūdijantis plienas	1000	123	30 x 10	845	3,2	50	132559	117,-
		500	123	30 x 10	845	1,6	25	132542	64,-
Strypinės grotelės iš profiliuotųjų									
	Cinkuotas plienas	1000	123	8	430	3,9	50	132555	88,-
		500	123	8	430	1,9	25	132550	49,-
	Nerūdijantis plienas	1000	123	8	430	3,9	50	132556	161,-
		500	123	8	430	1,9	25	132551	86,-
Juostinės grotelės									
	Ketus EN-GJS	500	123	12	371	2,3	50	12676	19,-
Strypinės grotelės									
	Nerūdijantis plienas	1000	123	6	465	3,6	50	132557	168,-
		500	123	6	465	1,8	25	132552	89,-
Skersinių strypelių grotelės									
	Cinkuotas plienas	1000	123	10	676	6,5	50	12606	385,-
		500	123	10	676	3,3	25	12607	268,-
	Nerūdijantis plienas	1000	123	10	676	6,5	50	12608	580,-
		500	123	10	676	3,3	25	12609	392,-
Kompozitinės juodos Microgrip grotelės									
	Plastikas	500	123	8	284	0,9	50	132710	15,-
Kompozitinės pilkos grotelės									
	Plastikas	500	123	8	284	0,8	50	132267	17,-
Kompozitinės grotelės su Eyeleds šviestuvais (šviesos spalva: balta)									
	Plastikas	500	123	8	280	0,95	50	12686	149,-
Kompozitinės grotelės su Eyeleds šviestuvais (šviesos spalva: mėlyna)									
	Plastikas	500	123	8	280	0,95	50	12727	149,-

Grotelės latakams, kurių vidinis plotis yra 100 mm

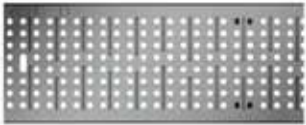
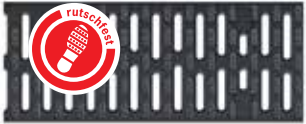
Apkrovų klasė C 250

	Me- džiaga	Matmenys		Plyšių plotis (mm)	Bendras plyšių plotas (cm ² /m)	Svoris (kg)	Pakuo- tėje (vnt.)	Gami- nio kodas	Kaina, EUR/ vnt.
		Ilgis (mm)	Plotis (mm)						
Juostinės grotelės									
	Ketus EN-GJS	500	123	12	371	3,2	50	12670	23,-
	Cin- kuotas plienas	1000	123	10	312	4,3	50	12614	61,-
		500	123	10	312	2,2	25	12615	34,-
	Nerūdi- jantysis plienas	1000	123	10	312	2,6	50	12644	191,-
		500	123	10	312	1,5	25	12645	105,-
Ištisinės strypinės tinklelio formos ketaus grotelės									
	Ketus EN-GJS	500	123	31 x 12	433	3,5	50	12673	26,-
Ištisinės strypinės tinklelio ketaus grotelės Design Ray									
	Ketus EN-GJS	500	123	38 x 12,5	470	5,1	50	132081	56,-
Kulniukų apsauginės grotelės									
	Ketus EN-GJS	500	123	5	191	3,8	50	12675	31,-
Perforuotos grotelės									
	Cin- kuotas plienas	1000	123	6	178	4,8	50	12656	103,-
		500	123	6	178	2,3	25	12657	43,-
	Nerūdi- jantysis plienas	1000	123	6	178	4,8	50	12654	205,-
		500	123	6	178	2,3	25	12655	138,-
Kompozitinės juodos Microgrip grotelės									
	Plasti- kas	500	123	8	284	1,0	50	132720	20,-
Kompozitinės pilkos grotelės									
	Plasti- kas	500	123	8	284	0,9	25	132266	28,-
Tinklelio formos Q+ grotelės									
	Cin- kuotas plienas	1000	123	30 x 10	800	4,8	50	132880	72,-
		500	123	30 x 10	800	2,4	25	132881	45,-
	Nerūdi- jantysis plienas	1000	123	30 x 10	800	4,0	50	132882	193,-
		500	123	30 x 10	800	2,0	50	132883	102,-



Grotelės latakams, kurių vidinis plotis yra 100 mm**Apkrovų klasė C 250 (plyšinis dangtis)**

- Be suvirinimo siūlių
- Diskretiškam vandens surinkimui
- Su šoniniu 10 mm pločio plyšiu
- Su išlyginamaisiais kaiščiais
- Plyšinis dangtis pagal LST EN 1433
- Su sustiprinta viršutine briauna
- Plyšio rėmo aukštis: 105 mm arba 65 mm
- Su apsaugine montazine raudona juoste

	Me- džiaga	Matmenys		Plyšių plotis (mm)	Bendras plyšių plotas (cm ² /m)	Svoris (kg)	Pakuo- tėje (vnt.)	Gaminio kodas	Kaina, EUR/ vnt.
		Ilgis (mm)	Plotis (mm)						
Plyšinis dangtis, aukštis 105 mm									
	Cin- kuotas plienas	1000	130	10	100	4,7	50	445598	81,-
		500	130	10	100	2,4	10	445599	56,-
	Nerūdi- jantysis plienas	1000	130	10	100	4,7	50	445600	156,-
		500	130	10	100	2,4	10	445601	94,-
Plyšinis dangtis su anga revizijai, aukštis 105 mm									
	Cin- kuotas plienas	500	124	10	100	4,5	10	445603	142,-
	Nerūdi- jantysis plienas	500	124	10	100	4,5	10	445602	221,-
Plyšinis dangtis, aukštis 65 mm									
	Cin- kuotas plienas	1000	130	10	100	4,2	50	445926	81,-
		500	130	10	100	2,2	10	445927	56,-
	Nerūdi- jantysis plienas	1000	130	10	100	4,2	50	445928	156,-
		500	130	10	100	2,2	10	445929	94,-
Plyšinis dangtis su anga revizijai, aukštis 65 mm									
	Cin- kuotas plienas	500	124	10	100	4,1	10	445931	142,-
	Nerūdi- jantysis plienas	500	124	10	100	4,1	10	445930	221,-

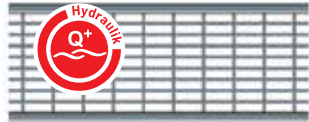

Grotelės latakams, kurių vidinis plotis yra 100 mm

Apkrovų klasė D 400

	Medžiaga	Matmenys		Plyšių plotis (mm)	Bendras plyšių plotas (cm ² /m)	Svoris (kg)	Pakuotėje (vnt.)	Gaminio kodas	Kaina, EUR/vnt.
		Ilgis (mm)	Plotis (mm)						
Juostinės grotelės									
	Ketus EN-GJS	500	123	12	371	3,8	50	23408	27,-
Tinklelio formos Q+ grotelės									
	Cinkuotas plienas	1000	123	30 x 10	690	5,2	50	132885	85,-
		500	123	30 x 10	690	2,6	25	132886	56,-
	Nerūdijantysis plienas	1000	123	30 x 10	690	5,2	50	132887	287,-
		500	123	30 x 10	690	2,6	25	132888	149,-
Juostinės grotelės, skirtos šviesos punktam, su anga									
	Ketus EN-GJS, padengtos KTL	500	123	12	350	4,1	50	49505	32,-
Juostinės grotelės, skirtos šviesos punktam, be angos									
	Ketus EN-GJS, padengtos KTL	500	123	12	371	4,1	50	49506	40,-



Apkrovų klasė D 400 (plyšinis dangtis)

- Be suvirinimo siūlių
- Diskretiškam vandens surinkimui
- Su šoniniu 10 mm pločio plyšiu
- Su išlyginamaisiais kaiščiais
- Plyšinis dangtis pagal LST EN 1433
- Su sustiprinta viršutine briauna
- Plyšio rėmo aukštis: 105 mm
- Su apsaugine montažine raudona juoste

	Medžiaga	Matmenys		Plyšių plotis (mm)	Bendras plyšių plotas (cm ² /m)	Svoris (kg)	Pakuotėje (vnt.)	Gaminio kodas	Kaina, EUR/vnt.
		Ilgis (mm)	Plotis (mm)						
Plyšinis dangtis									
	Cinkuotas plienas	1000	123	10,0	100	8,6	40	446021	119,-
		500	123	10,0	100	4,4	10	446022	77,-
	Nerūdijantysis plienas	1000	123	10,0	100	8,6	40	446024	255,-
		500	123	10,0	100	4,4	10	446025	141,-
Plyšinis dangtis su anga revizijai									
	Cinkuotas plienas	500	123	10,0	100	8,8	10	446023	255,-
	Nerūdijantysis plienas	500	123	10,0	100	8,8	10	446026	350,-

Grotelės latakams, kurių vidinis plotis yra 100 mm

Apkrovų klasė E 600







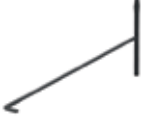

	Medžiaga	Matmenys		Plyšių plotis (mm)	Bendras plyšių plotas (cm ² /m)	Svoris (kg)	Pakuotėje (vnt.)	Gaminių kodas	Kaina, EUR/vnt.	
		Ilgis (mm)	Plotis (mm)							
Juostinės grotelės										
	Ketus EN-GJS	500	123	12	371	5,0	50	132865	34,-	
Ištisinės strypinės tinklelio formos ketaus grotelės										
	Ketus EN-GJS	500	123	28 x 12	433	4,5	50	132866	38,-	
Viršutinė plokštė, uždara										
	Ketus EN-GJS	500	123	-	-	5,5	50	132867	53,-	

Apkrovų klasė F 900 – tinka tik Powerdrain Sealin latakams

	Medžiaga	Matmenys		Plyšių plotis (mm)	Bendras plyšių plotas (cm ² /m)	Svoris (kg)	Pakuotėje (vnt.)	Gaminių kodas	Kaina, EUR/vnt.	
		Ilgis (mm)	Plotis (mm)							
Ištisinės strypinės tinklelio formos ketaus grotelės su Powerlock										
	Ketus EN-GJS	500	123	30 x 12	368	5,4	50	153620	49,-	



Grotelių priedai

	Aprašymas	Tinka	Svoris (kg)	Pakuotėje (vnt.)	Gaminio kodas	Kaina, EUR/vnt.
Priedai grotelėms						
	<ul style="list-style-type: none"> ■ Kablų grotelėms ■ Grotelių iškėlimui Cinkuotas plienas 	<ul style="list-style-type: none"> ■ Grotelėms 	0,3	10	01290	11,-
	<ul style="list-style-type: none"> ■ Kablų grotelėms, mažas ■ Grotelių iškėlimui ■ Plienas, juodai dažytas 	<ul style="list-style-type: none"> ■ Tinklelio formos grotelėms Q+ ■ Kompozitinėms grotelėms ■ Grotelėms su išilginiais profiliuočiais ■ Grotelėms su išilginiais strypeliais 	0,25	10	01367	12,-
	Kablų reviziniams dangčiams <ul style="list-style-type: none"> ■ Revizinio dangčio iškėlimui reikalingi 2 kabliai ■ Cinkuotas plienas 	<ul style="list-style-type: none"> ■ Multiline latakui su plyšiniu dangčiu 	0,3	40	445947	7,-
	ACO šviesos punkto bazinis rinkinys <ul style="list-style-type: none"> ■ Transformatorius ■ Perėjimo ir galinis šviesos punktas ■ 1 x jungiamasis kabelis, 650 mm 	<ul style="list-style-type: none"> ■ Juostinėms grotelėms su angomis šviesos punktam 				
		<ul style="list-style-type: none"> □ Šviesos spalva: balta 	3,0	4	12691	849,-
		<ul style="list-style-type: none"> □ Šviesos spalva: mėlyna 	3,0	4	12692	849,-
	Papildomi tarpiniai šviesos punktai <ul style="list-style-type: none"> ■ Šviesos punktai 	<ul style="list-style-type: none"> ■ Juostinėms grotelėms su angomis šviesos punktam 				
		<ul style="list-style-type: none"> □ Šviesos spalva: balta 	1,1	4	12693	289,-
		<ul style="list-style-type: none"> □ Šviesos spalva: mėlyna 	1,1	4	12694	289,-
	Kabelis šviesos punktam <ul style="list-style-type: none"> ■ Šviesos punktų sujungimui ilgesniu atstumu 	<ul style="list-style-type: none"> ■ Juostinėms grotelėms su angomis šviesos punktam 				
		<ul style="list-style-type: none"> □ Ilgis: 0,65 metro 	0,2	10	12695	79,-
		<ul style="list-style-type: none"> □ Ilgis: 2 metrai 	0,7	5	12697	81,-
		<ul style="list-style-type: none"> □ Ilgis: 5 metrai 	1,7	5	12698	89,-
	ACO šviesos taško Eyeleds transformatorius <ul style="list-style-type: none"> ■ Su maitinimo šaltiniu ■ Su 3,5 m antriniu kabeliu (oranžinis) ■ Su 1,2 m tinklo kabeliu (juodas) 	<ul style="list-style-type: none"> ■ Eyeleds 	0,5	1	12712	137,-
	Eyeleds šakotuvai <ul style="list-style-type: none"> ■ Vieno Eyeleds šviestuvo sujungimui su kitu 	<ul style="list-style-type: none"> ■ Eyeleds 				
		<ul style="list-style-type: none"> □ 300/300 mm 	0,1	10	12714	58,-
		<ul style="list-style-type: none"> □ 600/600 mm 	0,1	10	12726	80,-
	Eyeleds ilgintuvai	<ul style="list-style-type: none"> □ 300/1500 mm 	0,1	10	12713	64,-
		<ul style="list-style-type: none"> ■ Eyeleds 				
		<ul style="list-style-type: none"> □ Ilgis: 2 metrai 	0,1	5	12716	40,-
		<ul style="list-style-type: none"> □ Ilgis: 5 metrai 	0,2	1	12715	48,-
	Eyeleds šakotuvai (antgalis) <ul style="list-style-type: none"> ■ Vieno Eyeleds šviestuvo sujungimo su kitu antgalis 	<ul style="list-style-type: none"> ■ Eyeleds □ 300/1500 mm 	0,1	1	12747	87,-

Gaminiai paviršinio vandens surinkimui,
valymui, sulaikymui ir antriniam panaudojimui



Lauko inžinerija

- Paviršinio vandens surinkimo latakai
- Paviršinio vandens surinkimo trapai
- Ketiniai šulinių liukai
- Lengvųjų skysčių skirtuvai
- Sunkiųjų metalų skirtuvai
- Smėliagaudės
- Infiltracinės ir akumuliacinės talpos
- Varliagyvių apsaugos sistemos keliams

Pastatų vidaus inžinerija

- Dušo latakai ir trapai
- Nerūdijančiojo plieno latakai ir trapai
- Balkonų ir terasų drenažas
- Nerūdijančiojo plieno vamzdynai
- Riebalų skirtuvai
- Krakmolo skirtuvai
- Nuotekų pakėlimo įrenginiai
- Pravalų ir šachtų liukai

Lukiškių g. 5
01108 Vilnius
+370 5 212 4898

info@aco.lt
www.aco.lt

/01./2024/