

Galioja nuo 2024 m. sausio 1 d.



# L24

ACO lauko sistemos

Kainoraštis L24  
Kainos be PVM

# Keturi pagrindiniai žingsniai projektuojant nuotekas



## Kaip bus surenkamas paviršinis vanduo?

- Latakai
- Trapai



## Koks bus reikalingas vandens valymas?

- Smėliagaudės
- Skirtuvai



## Kaip vanduo bus sulaikomas?

- Akumuliacinės talpos
- Infiltracinės talpos



## Kaip bus kontroliuojamas vandens išleidimas?

- Siurblinės
- Srauto valdymo įrenginiai





**Multiline Seal in latakai**

**1.1**







## Latako briauna: cinkuotas arba nerūdijantis plienas

### Informacija apie gaminį

#### ACO gaminių privalumai

- Sandari latakų linija dėl Seal in technologijos (IKT ženklas D01059)
  - EPDM tarpinė latakų sandūrose
  - Latako korpusas iš atsparaus ACO polimerbetonio
  - Paprastas montavimas
- Požeminio vandens apsauga
- Pastatų apsauga
- Kontroluojamas lietaus vandens valdymas
- Geresnis savaiminis išsivalymas dėl V formos skerspjūvio ir lygaus latako paviršiaus
- Tvirtas latako korpusas
- Drainlock bevaržtis grotelių tvirtinimas

- Latakų sistema atitinka LST EN 1433
- Vidinis plotis: 100 mm
- Apkrovų klasės: A 15 – E 6001'
- Briauna: cinkuotas arba nerūdijantis plienas



### Latako korpusas be dugno nuolydžio, 1000 mm

#### Specifinė informacija apie gaminį

- Pasirinktinai: su vertikalia, vandeniui nelaidžia vamzdžio jungtimi arba be jos
- Konstrukcija su sandaria vertikalia vamzdžio jungtimi su labirinto antspaudo tarpine (LLD) iš NBR
- \*) Latako korpusų su LLD vamzdžio jungtimi dugno storis yra 10 mm didesnis nei kitų prijungiamų latakų korpusų
  - Pavyzdys: 5.0.2 tinka tipams 5, 5.0, 5.1



Ilgis (mm)	Matmenys		Tipas	Pakuotėje (vnt.)	Cinkuotas plienas V 100 S			Nerūdijantis plienas V 100 E		
	Plotis (mm)	Aukštis (mm)			Svoris (kg)	Gaminio kodas	Kaina, EUR/vnt.	Svoris (kg)	Gaminio kodas	Kaina, EUR/vnt.
1000	135	150	0.0	24 <sup>2)</sup>	15,0	132330	77,-	16,7	132430	171,-
		175	5.0	24 <sup>2)</sup>	17,1	132340	77,-	18,5	132440	171,-
		200	10.0	24 <sup>2)</sup>	19,6	132350	77,-	20,2	132450	171,-
		250	20.0	12	22,3	132370	77,-	24,0	132470	171,-
<b>Su LLD vamzdžio jungtimi DN/OD HO</b>										
1000	135	160 <sup>1)</sup>	0.0.2	10	17,7	132334	90,-	18,1	132434	185,-
		185 <sup>1)</sup>	5.0.2	10	19,8	132344	90,-	20,0	132444	185,-
		210 <sup>1)</sup>	10.0.2	10	22,3	132354	90,-	22,1	132454	185,-
		260 <sup>1)</sup>	20.0.2	5	25,0	132374	90,-	25,1	132474	185,-

### Latako korpusas be dugno nuolydžio, 500 mm

#### Specifinė informacija apie gaminį

## Latako korpusas su vidiniu dugno nuolydžiu, 1000 mm

### Specifinė informacija apie gaminį

- Su integruotu 0,5 % vidiniu dugno nuolydžiu
- 1–10 tipai skirti iki 10 m ilgio linijoms
- Kiekvienas tipas gali būti jungiamas tiesiogiai prie įtekėjimo dėžės
- Latakų korpusų derinimo galimybės:
  - Tipai 5 – 5.0 – 5.0.2 – 5.1 – 5.2
  - Tipai 10 – 10.0 – 10.0.2 – 10.1 – 10.2



Ilgis (mm)	Matmenys		Tipas	Pakuotėje (vnt.)	Cinkuotas plienas V 100 S			Nerūdijantysis plienas V 100 E		
	Plotis (mm)	Aukštis pradžia/galas (mm)			Svoris (kg)	Gaminio kodas	Kaina, EUR/vnt.	Svoris (kg)	Gaminio kodas	Kaina, EUR/vnt.
1000	135	150/155	1	12	15,0	132301	77,-	16,6	132401	171,-
		155/160	2	12	15,5	132302	77,-	17,1	132402	171,-
		160/165	3	12	16,0	132303	77,-	18,1	132403	171,-
		165/170	4	12	16,5	132304	77,-	18,2	132404	171,-
		170/175	5	12	17,0	132305	77,-	18,3	132405	171,-
		175/180	6	12	17,5	132306	77,-	18,4	132406	171,-
		180/185	7	12	18,0	132307	77,-	18,6	132407	171,-
		185/190	8	12	18,5	132308	77,-	19,0	132408	171,-
		190/195	9	12	19,0	132309	77,-	19,5	132409	171,-
		195/200	10	12	19,5	132310	77,-	19,8	132410	171,-

- Konstrukcija su sandaria vertikalia vamzdžio jungtimi su labirinto antspaudo tarpine (LLD) iš NBR
- Su numatytais ruošiniais šonuose L, T ir X formos jungtims (būtinas adapteris, žr. priedų sąrašą)
- \*) Latakų korpusų su LLD vamzdžio jungtimi dugno storis yra 10 mm didesnis nei sujungiamų latakų korpusų
  - Pavyzdys: 5.2 tinka tipams 5, 5.0, 5.1



Ilgis (mm)	Matmenys		Tipas	Pakuotėje (vnt.)	Cinkuotas plienas V 100 S			Nerūdijantysis plienas V 100 E		
	Plotis (mm)	Aukštis (mm)			Svoris (kg)	Gaminio kodas	Kaina, EUR/vnt.	Svoris (kg)	Gaminio kodas	Kaina, EUR/vnt.
500	135	150	0.1	10	8,5	132332	53,-	9,6	132432	95,-
		175	5.1	10	9,4	132342	53,-	10,8	132442	95,-
		200	10.1	10	10,4	132352	53,-	11,8	132452	95,-
		250	20.1	10	12,3	132372	53,-	14,1	132472	95,-

#### Su LLD vamzdžio jungtimi DN/OD HO

500	135	160 <sup>*)</sup>	0.2	10	9,1	132333	63,-	10,0	132433	112,-
		185 <sup>*)</sup>	5.2	10	10,2	132343	63,-	11,0	132443	112,-
		210 <sup>*)</sup>	10.2	10	11,3	132353	63,-	12,0	132453	112,-
		260 <sup>*)</sup>	20.2	10	13,2	132373	63,-	13,7	132473	112,-

**Latako korpusas su laiptuotu dugno nuolydžiu (5 cm), 500 mm****Specifinė informacija apie gaminį**

- Dugno nuolydžio perėjimui, klojant laiptuotu nuolydžiu
- Perėjimui iš 10 tipo į 20 tipą (laiptuotas 5 cm nuolydis)
- Iš polimerbetonio



Matmenys			Pakuotėje (vnt.)	Cinkuotas plienas V 100 S			Nerūdijantis plienas V 100 E		
Ilgis (mm)	Plotis (mm)	Aukštis (mm)		Svoris (kg)	Gaminio kodas	Kaina, EUR/vnt.	Svoris (kg)	Gaminio kodas	Kaina, EUR/vnt.
500	135	250	6	15,0	132375	64,-	13,0	132475	110,-





**Įtekėjimo dėžės, 500 mm****Specifinė informacija apie gaminį**



- Su labirinto antspaudo tarpine (LLD) iš NBR horizontaliai sandariai vamzdžio jungčiai
- Su prijungimo adapteriais sandariai latako prijungimui
- Su galine sienute (1 vnt.) sandariai įtekėjimo dėžės uždarymui iš vienos pusės
- Su plastikiniu PP nešvarumų indu
- **Konstrukcija:** sekioji forma (KF) montavimo aukščiui 0–10 arba gilioji forma (LF) montavimo aukščiui 0–20



Matmenys			Vamzdžio jungtis DN/OD (mm)	Pakuotėje (vnt.)	Cinkuotas plienas V 100 S			Nerūdijantis plienas V 100 E		
Ilgis (mm)	Plotis (mm)	Aukštis (mm)			Svoris (kg)	Gaminio kodas	Kaina, EUR/vnt.	Svoris (kg)	Gaminio kodas	Kaina, EUR/vnt.
<b>Sekioji forma su LLD vamzdžio jungtimi</b>										
500	135	460	110	10	26,9	132391	173,-	26,0	132491	226,-
			160	10	26,9	132398	173,-	26,3	132498	226,-
<b>Gilioji forma su LLD vamzdžio jungtimi</b>										
500	135	610	110	10	34,7	132392	240,-	35,5	132492	282,-
			160	10	34,7	132399	240,-	35,2	132499	282,-

**Priedai**

	Aprašymas	Tinka	Svoris (kg)	Pakuotėje (vnt.)	Cinkuotas plienas V 100 S		Nerūdijantis plienas V 100 E	
					Gaminio kodas	Kaina, EUR/vnt.	Gaminio kodas	Kaina, EUR/vnt.
	<b>Universali galinė sienutė</b> <ul style="list-style-type: none"> <li>■ Latakų pradžiai ir galui</li> <li>■ Iš plastiko (ABS)</li> <li>■ Su briaunos apsauga iš cinkuoto arba nerūdijančio plieno</li> <li>■ Storis: 14 mm</li> </ul>	■ V 100 0. – 20.	0,4	10	132385	11,-	132485	13,-
	<b>Galinė sienutė latakų galui (LLD)</b> <ul style="list-style-type: none"> <li>■ Iš polimerbetonio</li> <li>■ su integruota labirinto antspaudu tarpine (LLD) DN/OD 110 horizontaliai sandariai vamzdžio jungčiai</li> <li>■ Su briaunos apsauga iš cinkuoto arba nerūdijančio plieno</li> <li>■ Storis: 30 mm</li> </ul>	■ V 100 0.	1,4	6	132846	16,-	132446	30,-
		■ V 100 5.	1,5	6	132847	16,-	132447	30,-
		■ V 100 10.	1,7	6	132848	16,-	132448	30,-
		■ V 100 20.	2,3	6	132849	16,-	132449	30,-
	<b>Adapteris tekėjimo kryptį pakeisti</b> <ul style="list-style-type: none"> <li>■ Iš polimerbetonio</li> <li>■ Su briaunos apsauga iš cinkuoto arba nerūdijančio plieno</li> <li>■ Storis: 40 mm</li> <li>■ Klijuojamas prie latakų korpuso</li> </ul>	■ V 100 0.	1,8	6	132723	16,-	132456	30,-
		■ V 100 5.	1,9	6	132724	16,-	132457	30,-
		■ V 100 10.	2,1	6	132725	16,-	132458	30,-
		■ V 100 20.	2,7	6	132726	16,-	132459	30,-
	<b>Adapteris L, T ir X formos jungtims</b> <ul style="list-style-type: none"> <li>■ Iš polimerbetonio</li> <li>■ Su briaunos apsauga iš cinkuoto arba nerūdijančio plieno</li> <li>■ Storis: 14 mm</li> <li>■ Sandariam L, T ir X formos jungčių prijungimui</li> <li>■ Klijuojamas prie latakų korpuso</li> </ul>	■ V 100 0.	1,0	6	132756	16,-	132466	30,-
		■ V 100 5.	1,1	6	132757	16,-	132467	30,-
		■ V 100 10.	1,3	6	132758	16,-	132468	30,-
		■ V 100 20.	1,8	6	132759	16,-	132469	30,-

	Aprašymas	Tinka	Svoris (kg)	Pakuotėje (vnt.)	Gaminio kodas	Kaina, EUR/vnt.
	<b>Silikoninis tepalas</b> <ul style="list-style-type: none"> <li>■ Atitinka UBA gairių reikalavimus santechnikams tepalams, maisto pramonės techniniams tepalams pagal EN ISO 21469, tinkamas sąlyčiui su geriamuoju vandeniu ir sandarinimo žiedais</li> <li>■ Kiekis: 23 g                             <ul style="list-style-type: none"> <li>□ 0.0 apie 40 latakų jungčių</li> <li>□ 10.0 apie 30 latakų jungčių</li> <li>□ 20.0 apie 20 latakų jungčių</li> </ul> </li> </ul>	■ Seal in Technology	0,1	40	132495	5,-
	<b>Sifonas</b> <ul style="list-style-type: none"> <li>■ Nerūdijantis plienas (1.4301)</li> </ul>	<ul style="list-style-type: none"> <li>■ Multiline Seal in</li> <li>□ DN/OD 110</li> </ul>	0,4	6	132493	43,-
	<b>Lapų sietelis</b> <ul style="list-style-type: none"> <li>■ 110 mm</li> </ul>	<ul style="list-style-type: none"> <li>■ Multiline Seal in</li> <li>□ DN/OD 100</li> <li>■ Multiline V 100</li> </ul>	0,5	10	02769	11,-



## Latako briauna: cinkuotas arba nerūdijantis plienas

### Informacija apie gaminį

#### ACO gaminių privalumai

- Sandari latačių linija dėl Seal in technologijos (IKT ženklas D01059)
  - EPDM tarpinė latačių sandūrose
  - Latako korpusas iš atsparaus ACO polimerbetonio
  - Paprastas montavimas
- Požeminio vandens apsauga
- Pastatų apsauga
- Kontroliuojamas lietaus vandens valdymas
- Geresnis savaiminis išsivalymas dėl V formos skerspjūvio ir lygaus latako paviršiaus
- Tvirtas latako korpusas
- Drainlock bevaržtis grotelių tvirtinimas

- Latačių sistema atitinka LST EN 1433
- Vidinis plotis: 150 mm
- Apkrovų klasės: A 15 – E 600<sup>1)</sup>
- Briauna: cinkuotas arba nerūdijantis plienas



### Latako korpusas be dugno nuolydžio, 1000 mm

#### Specifinė informacija apie gaminį

- Pasirinktinai: su vertikalia, vandeniui nelaidžia vamzdžio jungtimi arba be jos
- Konstrukcija su sandaria vertikalia vamzdžio jungtimi su labirinto antspaudo tarpine (LLD) iš NBR
- \*) Latako korpusų su LLD vamzdžio jungtimi dugno storis yra 10 mm didesnis nei kitų prijungiamų latako korpusų
  - Pavyzdys: 5.0.2 tinka tipams 5, 5.0, 5.1

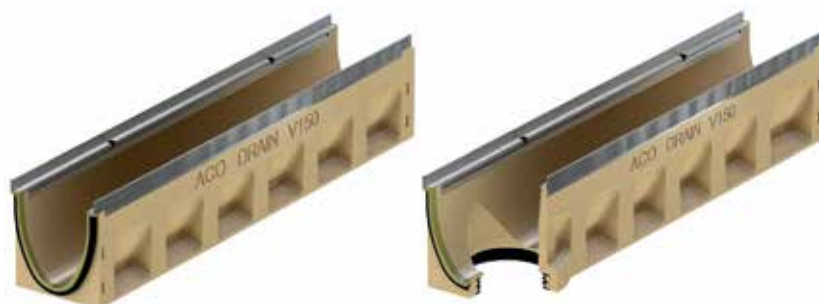

Ilgis (mm)	Matmenys		Tipas	Pakuotėje (vnt.)	Cinkuotas plienas V 150 S			Nerūdijantis plienas V 150 E		
	Plotis (mm)	Aukštis (mm)			Svoris (kg)	Gaminio kodas	Kaina, EUR/vnt.	Svoris (kg)	Gaminio kodas	Kaina, EUR/vnt.
1000	185	210	0.0	16	28,8	133330	108,-	30,2	133430	205,-
		235	5.0	16	31,9	133340	108,-	33,3	133440	205,-
		260	10.0	16	33,5	133350	108,-	34,9	133450	205,-
		310	20.0	8	37,8	133370	108,-	39,2	133470	205,-
<b>Su LLD vamzdžio jungtimi DN/OD 160</b>										
1000	185	220 <sup>*)</sup>	0.0.2	8	30,8	133334	133,-	32,2	133434	230,-
		245 <sup>*)</sup>	5.0.2	8	32,6	133344	133,-	34,0	133444	230,-
		270 <sup>*)</sup>	10.0.2	8	34,6	133354	133,-	36,0	133454	230,-
		320 <sup>*)</sup>	20.0.2	4	39,8	133374	133,-	41,2	133474	230,-

**Latako korpusas su vidiniu dugno nuolydžiu, 1000 mm**
**Specifinė informacija apie gaminį**

- Klojimui su integruotu 0,5 % vidiniu dugno nuolydžiu
- 1–10 tipai skirti iki 10 m ilgio linijoms
- Tipai 5 ir 10 gali būti jungiami tiesiai prie įtekėjimo dėžės
- Latakų korpusų derinimo galimybės:
  - Tipai 5 – 5.0 – 5.0.2 – 5.1 – 5.2
  - Tipai 10-10.0-10.0.2-10.1-10.2

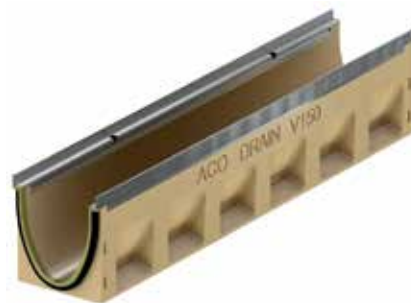

Ilgis (mm)	Matmenys		Tipas	Pakuotė (vnt.)	Cinkuotas plienas V 150 S			Nerūdijantis plienas V 150 E		
	Plotis (mm)	Aukštis pradžia/galas (mm)			Svoris (kg)	Gaminio kodas	Kaina, EUR/vnt.	Svoris (kg)	Gaminio kodas	Kaina, EUR/vnt.
1000	185	210/215	1	8	28,5	133301	108,-	29,9	133401	205,-
		215/220	2	8	28,8	133302	108,-	30,2	133402	205,-
		220/225	3	8	29,2	133303	108,-	30,6	133403	205,-
		225/230	4	8	29,6	133304	108,-	31,0	133404	205,-
		230/235	5	8	30,0	133305	108,-	31,4	133405	205,-
		235/240	6	8	30,5	133306	108,-	31,9	133406	205,-
		240/245	7	8	31,0	133307	108,-	32,4	133407	205,-
		245/250	8	8	31,5	133308	108,-	32,9	133408	205,-
		250/255	9	8	32,0	133309	108,-	33,4	133409	205,-
		255/260	10	8	32,5	133310	108,-	33,9	133410	205,-

**Latako korpusas be dugno nuolydžio, 500 mm**
**Specifinė informacija apie gaminį**

- Konstrukcija su sandaria vertikalia vamzdžio jungtimi su labirinto antspaudo tarpine (LLD) iš NBR
- Su numatytais ruošiniais šonuose L, T ir X formos jungtims (būtinas adapteris, žr. priedų sąrašą)
- Latakų korpusų su LLD vamzdžio jungtimi dugno storis yra 10 mm didesnis nei sujungiamų latakų korpusų
  - Pavyzdys: 5.2 tinka tipams 5, 5.0, 5.1

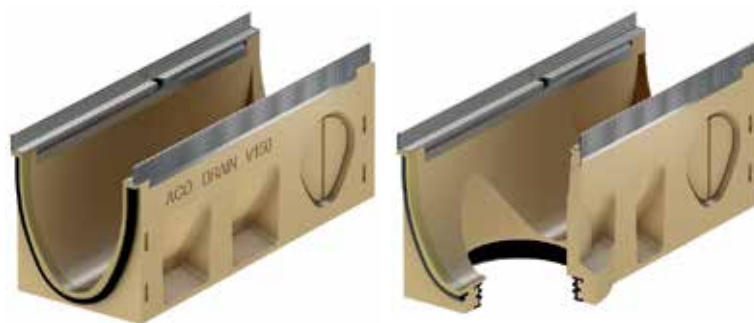

Ilgis (mm)	Matmenys		Tipas	Pakuotė (vnt.)	Cinkuotas plienas V 150 S			Nerūdijantis plienas V 150 E		
	Plotis (mm)	Aukštis (mm)			Svoris (kg)	Gaminio kodas	Kaina, EUR/vnt.	Svoris (kg)	Gaminio kodas	Kaina, EUR/vnt.
500	185	210	0.1	8	14,3	133331	70,-	15,0	133431	124,-
		235	5.1	8	15,7	133341	70,-	16,4	133441	124,-
		260	10.1	8	16,5	133351	70,-	17,2	133451	124,-
		310	20.1	8	19,2	133371	70,-	19,9	133471	124,-
<b>Su LLD vamzdžio jungtimi DN/OD 160</b>										
500	185	220 <sup>*)</sup>	0.2	8	15,1	133332	85,-	15,8	133432	143,-
		245 <sup>*)</sup>	5.2	8	16,4	133342	85,-	17,1	133442	143,-
		270 <sup>*)</sup>	10.2	8	17,7	133352	85,-	18,4	133452	143,-
		320 <sup>*)</sup>	20.2	8	19,9	133372	85,-	20,6	133472	143,-

**Latako korpusas su laiptuotu dugno nuolydžiu (5 cm), 500 mm****Specifinė informacija apie gaminį**

- Dugno nuolydžio perėjimui, klojant laiptuotu nuolydžiu
- Perėjimui iš 10 tipo į 20 tipą (laiptuotas 5 cm nuolydis)
- Iš polimerbetonio



Ilgis (mm)	Matmenys		Pakuotėje (vnt.)	Cinkuotas plienas V 150 S			Nerūdijantis plienas V 150 E		
	Plotis (mm)	Aukštis (mm)		Svoris (kg)	Gaminio kodas	Kaina, EUR/vnt.	Svoris (kg)	Gaminio kodas	Kaina, EUR/vnt.
500	185	250	6	20,8	133377	92,-	21,5	133477	136,-

**Įtekėjimo dėžės, 500 mm****Specifinė informacija apie gaminį**

- Su labirinto antspaudo tarpine (LLD) iš NBR horizontaliai sandariai vamzdžio jungčiai
- Su prijungimo adapteriais sandariai latako prijungimui
- Su galine sienute (1 vnt.) sandariai įtekėjimo dėžės uždarymui iš vienos pusės
- Su plastikiniu PP nešvarumų indu





Ilgis (mm)	Matmenys		Tipas	Pakuotėje (vnt.)	Cinkuotas plienas V 150 S			Nerūdijantis plienas V 150 E		
	Plotis (mm)	Aukštis (mm)			Svoris (kg)	Gaminio kodas	Kaina, EUR/vnt.	Svoris (kg)	Gaminio kodas	Kaina, EUR/vnt.
<b>Su LLD vamzdžio jungtimi DN/OD 160</b>										
500	185	660	0	8	49,8	133391	230,-	50,5	133491	260,-
			5	8	49,4	133392	230,-	50,0	133492	260,-
			10	8	48,9	133393	230,-	49,5	133493	260,-
			20	8	47,9	133394	230,-	48,5	133494	260,-



**Priedai**

	Aprašymas	Tinka	Svoris (kg)	Pakuotėje (vnt.)	Cinkuotas plienas V 150 S		Nerūdijantis plienas V 150 E	
					Gaminio kodas	Kaina, EUR/vnt.	Gaminio kodas	Kaina, EUR/vnt.
	<b>Universali galinė sienutė</b> <ul style="list-style-type: none"> <li>■ Latako pradžiai ir galui</li> <li>■ Iš polimerbetonio</li> <li>■ Su briaunos apsauga iš cinkuoto arba nerūdijančiojo plieno</li> <li>■ Storis: 25 mm</li> </ul>	■ V 150 0. – 20.	3,2	10	133385	39,-	133485	52,-
	<b>Galinė sienutė latako galui (LLD)</b> <ul style="list-style-type: none"> <li>■ Iš polimerbetonio</li> <li>■ Su integruota labirinto antspaudu tarpine (LLD) DN/OD 160 horizontaliai sandariai vamzdžio jungčiai</li> <li>■ Su briaunos apsauga iš cinkuoto arba nerūdijančiojo plieno</li> <li>■ Storis: 40 mm</li> </ul>	■ V 150 0.	2,5	6	133386	24,-	133486	39,-
		■ V 150 5.	2,9	6	133387	24,-	133487	39,-
		■ V 150 10.	3,2	6	133388	24,-	133488	39,-
		■ V 150 20.	4,2	6	133389	24,-	133489	39,-
	<b>Adapteris tekėjimo kryptčiai pakeisti</b> <ul style="list-style-type: none"> <li>■ Iš polimerbetonio</li> <li>■ Su briaunos apsauga iš cinkuoto arba nerūdijančiojo plieno</li> <li>■ Storis: 40 mm</li> <li>■ Klijuojamas prie latako korpuso</li> </ul>	■ V 150 0.	2,2	6	133338	24,-	133438	39,-
		■ V 150 5.	2,3	6	133348	24,-	133448	39,-
		■ V 150 10.	2,4	6	133358	24,-	133458	39,-
		■ V 150 20.	2,9	6	133378	24,-	133478	39,-
	<b>Adapteris L, T ir X formos jungtims</b> <ul style="list-style-type: none"> <li>■ Iš polimerbetonio</li> <li>■ Su briaunos apsauga iš cinkuoto arba nerūdijančiojo plieno</li> <li>■ Storis: 25 mm</li> <li>■ Sandariam L, T ir X formos jungčių prijungimui</li> <li>■ Klijuojamas prie latako korpuso</li> </ul>	■ V 150 0.	1,9	6	133339	24,-	133439	39,-
		■ V 150 5.	2,0	6	133349	24,-	133449	39,-
		■ V 150 10.	2,1	6	133359	24,-	133459	39,-
		■ V 150 20.	2,4	6	133379	24,-	133479	39,-

	Aprašymas	Tinka	Svoris (kg)	Pakuotėje (vnt.)	Gaminio kodas	Kaina, EUR/vnt.
	<b>Silikoninis tepalas</b> <ul style="list-style-type: none"> <li>■ Atitinka UBA gairių reikalavimus santechniniams tepalams, maisto pramonės techniniams tepalams pagal EN ISO 21469, tinkamas sąlyčiui su geriamuoju vandeniu ir sandarinimo žiedais</li> <li>■ Kiekis: 23 g                             <ul style="list-style-type: none"> <li>□ 0.0 apie 20 latako jungčių</li> <li>□ 10.0 apie 15 latako jungčių</li> <li>□ 20.0 apie 12 latako jungčių</li> </ul> </li> </ul>	■ Seal in Technology	0,1	40	132495	5,-
	<b>Poliesterio klijai</b> <ul style="list-style-type: none"> <li>■ Klijavimui montavimo vietoje</li> <li>■ 0,5 kg indas</li> </ul>	■ Polimerbetoninių dalių klijavimui	0,9	10	02163	62,-

## Latako briauna: cinkuotas arba nerūdijantis plienas

### Informacija apie gaminį

#### ACO gaminių privalumai

- Sandari latakų linija dėl Seal in technologijos (IKT ženklas D01059)
  - Standartas su EPDM tarpine latakų sandūrose
  - Latako korpusas iš atsparaus ACO polimerbetonio
  - Paprastas montavimas
- Požeminio vandens apsauga
- Pastatų apsauga
- Kontroluojamas lietaus vandens valdymas
- Geresnis savaiminis iššivalymas dėl V formos skerspjūvio ir lygaus latako paviršiaus
- Tvirtas latako korpusas
- Drainlock bevaržtis grotelių tvirtinimas

- Latakų sistema atitinka LST EN 1433
- Vidinis plotis: 200 mm
- Apkrovų klasės: A 15 – E 600<sup>1)</sup>
- Briauna: cinkuotas arba nerūdijantis plienas



### Latako korpusas be dugno nuolydžio, 1000 mm

#### Specifinė informacija apie gaminį

- Pasirinktinai: su vertikalia, vandeniui nelaidžia vamzdžio jungtimi arba be jos
- Konstrukcija su sandaria vertikalia vamzdžio jungtimi su labirinto antspaudo tarpine (LLD) iš NBR
- \*) Latako korpusų su LLD vamzdžio jungtimi dugno storis yra 10 mm didesnis nei sujungiamų latakų korpusų
- Pavyzdys:
  - 5.0.2 tinka tipams 5, 5.0, 5.1



Ilgis (mm)	Matmenys		Tipas	Pakuotėje (vnt.)	Cinkuotas plienas V 200 S			Nerūdijantis plienas V 200 E		
	Plotis (mm)	Aukštis (mm)			Svoris (kg)	Gaminio kodas	Kaina, EUR/vnt.	Svoris (kg)	Gaminio kodas	Kaina, EUR/vnt.
1000	235	265	0.0	9	40,9	133530	132,-	42,3	133730	234,-
		290	5.0	9	43,6	133540	132,-	44,9	133740	234,-
		315	10.0	9	46,2	133550	132,-	47,5	133750	234,-
		365	20.0	6	51,5	133570	132,-	52,8	133770	234,-
<b>Su LLD vamzdžio jungtimi DN/OD 160</b>										
1000	135	160 <sup>*)</sup>	0.0.2	6	42,8	133534	171,-	44,1	133734	263,-
		185 <sup>*)</sup>	5.0.2	6	45,5	133544	171,-	46,9	133744	263,-
		210 <sup>*)</sup>	10.0.2	6	48,2	133554	171,-	49,6	133754	263,-
		260 <sup>*)</sup>	20.0.2	3	53,7	133574	171,-	55,0	133774	263,-

**Latako korpusas su vidiniu dugno nuolydžiu, 1000 mm**
**Specifinė informacija apie gaminį**

- Klojimui su integruotu 0,5 % vidiniu dugno nuolydžiu
- 1–10 tipai skirti iki 10 m ilgio linijoms
- Tipai 5 ir 10 gali būti jungiami tiesiai prie įtekėjimo dėžės
- Latakų korpusų derinimo galimybės:
  - Tipai 5 – 5.0 – 5.0.2 – 5.1 – 5.2
  - Tipai 10 – 10.0 – 10.0.2 – 10.1 – 10.2

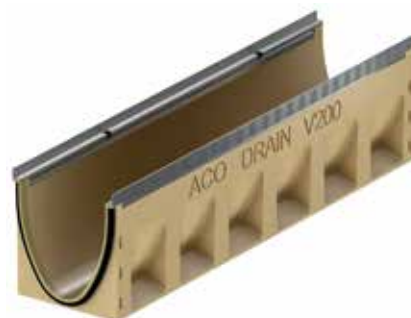

Ilgis (mm)	Matmenys		Tipas	Pakuotė (vnt.)	Cinkuotas plienas V 200 S			Nerūdijantis plienas V 200 E		
	Plotis (mm)	Aukštis pradžia/galas (mm)			Svoris (kg)	Gaminio kodas	Kaina, EUR/vnt.	Svoris (kg)	Gaminio kodas	Kaina, EUR/vnt.
1000	235	265/270	1	6	41,4	133501	132,-	42,7	133701	234,-
		270/275	2	6	41,9	133502	132,-	43,3	133702	234,-
		275/280	3	6	42,5	133503	132,-	43,8	133703	234,-
		280/285	4	6	43,0	133504	132,-	44,4	133704	234,-
		285/290	5	6	43,4	133505	132,-	44,8	133705	234,-
		290/295	6	6	44,0	133506	132,-	45,3	133706	234,-
		295/300	7	6	44,5	133507	132,-	45,9	133707	234,-
		300/305	8	6	45,1	133508	132,-	46,4	133708	234,-
		305/310	9	6	45,6	133509	132,-	47,0	133709	234,-
		310/315	10	6	46,0	133510	132,-	47,4	133710	234,-

**Latako korpusas be dugno nuolydžio, 500 mm**
**Specifinė informacija apie gaminį**

- Konstrukcija su sandaria vertikalia vamzdžio jungtimi su labirinto antspaudo tarpu ne (LLD) iš NBR
- Su numatytais ruošiniais šonuose L, T ir X formos jungtims (būtinai adapteris, žr. priedų sąrašą)
- Latakų korpusų su LLD vamzdžio jungtimi dugno storis yra 10 mm didesnis nei sujungiamų latakų korpusų
  - Pavyzdys: 5.2 tinka tipams 5, 5.0, 5.1

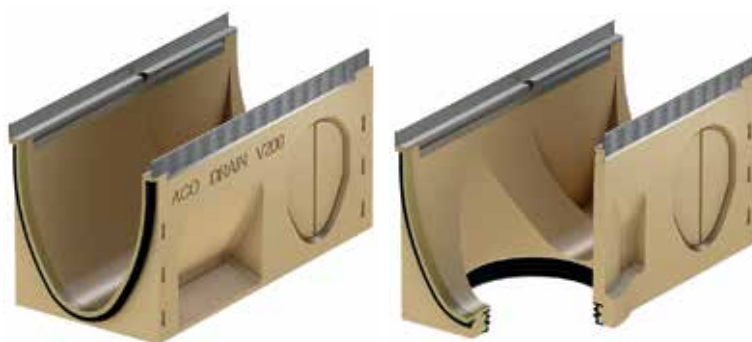

Ilgis (mm)	Matmenys		Tipas	Pakuotė (vnt.)	Cinkuotas plienas V 200 S			Nerūdijantis plienas V 200 E		
	Plotis (mm)	Aukštis (mm)			Svoris (kg)	Gaminio kodas	Kaina, EUR/vnt.	Svoris (kg)	Gaminio kodas	Kaina, EUR/vnt.
500	235	265	0.1	6	20,0	133531	88,-	20,6	133731	143,-
		290	5.1	6	21,2	133541	88,-	21,9	133741	143,-
		315	10.1	6	22,5	133551	88,-	23,1	133751	143,-
		365	20.1	6	25,0	133571	88,-	25,6	133771	143,-
<b>Su LLD vamzdžio jungtimi DN/OD 160</b>										
500	235	275 <sup>*)</sup>	0.2	6	20,6	133532	106,-	21,2	133732	162,-
		300 <sup>*)</sup>	5.2	6	21,9	133542	106,-	22,6	133742	162,-
		325 <sup>*)</sup>	10.2	6	23,3	133552	106,-	23,9	133752	162,-
		375 <sup>*)</sup>	20.2	6	25,9	133572	106,-	26,6	133772	162,-



**Latako korpusas su laiptuotu dugno nuolydžiu (5 cm), 500 mm****Specifinė informacija apie gaminį**

- Dugno nuolydžio perėjimui, klojant laiptuotu nuolydžiu
- Perėjimui iš 10 tipo į 20 tipą (laiptuotas 5 cm nuolydis)
- Iš polimerbetonio



Matmenys			Pakuotėje (vnt.)	Cinkuotas plienas V 200 S			Nerūdijantis plienas V 200 E		
Ilgis (mm)	Plotis (mm)	Aukštis (mm)		Svoris (kg)	Gaminio kodas	Kaina, EUR/vnt.	Svoris (kg)	Gaminio kodas	Kaina, EUR/vnt.
500	235	250	6	27,3	133577	120,-	28,0	133777	159,-



**Įtekėjimo dėžės, 500 mm****Specifinė informacija apie gaminį**



- Su labirinto antspaudo tarpine (LLD) iš NBR horizontaliai sandariai vamzdžio jungčiai
- Su plastikiniu PP nešvarumų indu
- Jungtis DN / OD 200 uždaroma kištuku



Matmenys			Tipas (mm)	Pakuotėje (vnt.)	Cinkuotas plienas V 200 S			Nerūdijantis plienas V 200 E		
Ilgis (mm)	Plotis (mm)	Aukštis (mm)			Svoris (kg)	Gaminio kodas	Kaina, EUR/vnt.	Svoris (kg)	Gaminio kodas	Kaina, EUR/vnt.
<b>Su LLD vamzdžio jungtimi DN/OD 160 ir DN/OD 200</b>										
500	235	710	0	6	53,0	133591	303,-	53,6	133791	337,-
			5	6	52,3	133592	303,-	53,0	133792	337,-
			10	6	51,7	133593	303,-	52,3	133793	337,-
			20	6	50,4	133594	303,-	51,0	133794	337,-

**Priedai**

	Aprašymas	Tinka	Svoris (kg)	Pakuotėje (vnt.)	Cinkuotas plienas V 200 S		Nerūdijantis plienas V 200 E	
					Gaminio kodas	Kaina, EUR/vnt.	Gaminio kodas	Kaina, EUR/vnt.
	<b>Universali galinė sienutė</b> <ul style="list-style-type: none"> <li>■ Latakų pradžiai ir galai</li> <li>■ Iš polimerbetonio</li> <li>■ Su briaunos apsauga iš cinkuoto arba nerūdijančio plieno</li> <li>■ Storis: 30 mm</li> </ul>	■ V 200 S 0. – 20.	5,6	10	133585	48,-	133785	62,-
	<b>Galinė sienutė latakų galui (LLD)</b> <ul style="list-style-type: none"> <li>■ Iš polimerbetonio</li> <li>■ Su integruota labirinto antspaudo tarpine (LLD) DN/OD 200 horizontaliai sandariai vamzdžio jungčiai</li> <li>■ Su briaunos apsauga iš cinkuoto arba nerūdijančio plieno</li> <li>■ Storis: 40 mm</li> </ul>	■ V 200 S 0.	3,8	6	133586	34,-	133786	50,-
		■ V 200 S 5.	4,4	6	133587	34,-	133787	50,-
		■ V 200 S 10.	4,9	6	133588	34,-	133788	50,-
		■ V 200 S 20.	6,0	6	133589	34,-	133789	50,-
	<b>Adapteris tekėjimo kryptį pakeisti</b> <ul style="list-style-type: none"> <li>■ Iš polimerbetonio</li> <li>■ Su briaunos apsauga iš cinkuoto arba nerūdijančio plieno</li> <li>■ Storis: 40 mm</li> <li>■ Klijuojamas prie latakų korpuso</li> </ul>	■ V 200 S 0.	3,3	6	133538	34,-	133738	50,-
		■ V 200 S 5.	3,4	6	133548	34,-	133748	50,-
		■ V 200 S 10.	3,5	6	133558	34,-	133758	50,-
		■ V 200 S 20.	3,8	6	133578	34,-	133778	50,-
	<b>Adapteris L, T ir X formos jungtims</b> <ul style="list-style-type: none"> <li>■ Iš polimerbetonio</li> <li>■ Su briaunos apsauga iš cinkuoto arba nerūdijančio plieno</li> <li>■ Storis: 30 mm</li> <li>■ Sandariam L, T ir X formos jungčių prijungimui</li> <li>■ Klijuojamas prie latakų korpuso</li> </ul>	■ V 200 S 0.	3,3	6	133539	34,-	133739	50,-
		■ V 200 S 5.	3,5	6	133549	34,-	133749	50,-
		■ V 200 S 10.	3,6	6	133559	34,-	133759	50,-
		■ V 200 S 20.	4,0	6	133579	34,-	133779	50,-

	Aprašymas	Tinka	Svoris (kg)	Pakuotėje (vnt.)	Gaminio kodas	Kaina, EUR/vnt.
	<b>Silikoninis tepalas</b> <ul style="list-style-type: none"> <li>■ Atitinka UBA gairių reikalavimus santechniniams tepalams, maisto pramonės techniniams tepalams pagal EN ISO 21469, tinkamas sąlyčiui su geriamuoju vandeniu ir sandarinimo žiedais</li> <li>■ Kiekis: 23 g                     <ul style="list-style-type: none"> <li>□ 0.0 apie 20 latakų jungčių</li> <li>□ 10.0 apie 15 latakų jungčių</li> <li>□ 20.0 apie 12 latakų jungčių</li> </ul> </li> </ul>	■ Seal in Technology	0,1	40	132495	5,-
	<b>Poliesterio klijai</b> <ul style="list-style-type: none"> <li>■ Klijavimui montavimo vietoje</li> <li>■ 0,5 kg indas</li> </ul>	■ Polimerbetoninių dalių klijavimui	0,9	10	02163	62,-

## Seklieji latakai be dugno nuolydžio, 1000 mm

### Specifinė informacija apie gaminį

- Pasirinktinai: su vertikalia, vandeniui nelaidžia vamzdžio jungtimi arba be jos
- Konstrukcija su sandaria vertikalia vamzdžio jungtimi su labirinto antspaudo tarpine (LLD) iš NBR
- Apkrovų klasės: A15 – E600

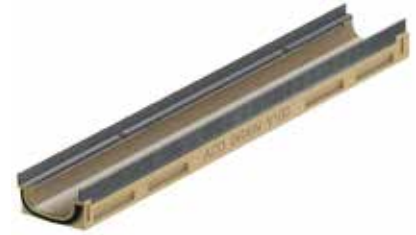

Matmenys			Pakuotėje (vnt.)	Cinkuotas plienas V 100 S			Nerūdijantis plienas V 100 E		
Ilgis (cm)	Plotis (cm)	Aukštis (cm)		Svoris (kg)	Gaminio kodas	Kaina, EUR/vnt.	Svoris (kg)	Gaminio kodas	Kaina, EUR/vnt.
1000	135	80	40	10,7	132323	77,-	10,7	132423	171,-
		100	40	12,0	132321	77,-	12,0	132421	171,-
<b>Su LLD vamzdžio jungtimi DN 110</b>									
1000	135	93	40	13,7	132324	90,-	13,7	132424	185,-
		113	40	15,0	132322	90,-	15,0	132422	185,-

## Įtekėjimo dėžės, 500 mm

### Specifinė informacija apie gaminį



- Su labirinto antspaudo tarpine (LLD) iš NBR horizontaliai sandariai vamzdžio jungčiai
- Su išpjaunamu jungties šablonu iki montavimo aukščio 20.
- Su nešvarumų indu iš cinkuoto plieno





Matmenys			Vamzdžio jungtis DN/OD (mm)	Pakuotėje (vnt.)	Cinkuotas plienas V 100 S			Nerūdijantis plienas V 100 E		
Ilgis (cm)	Plotis (cm)	Aukštis (cm)			Svoris (kg)	Gaminio kodas	Kaina, EUR/vnt.	Svoris (kg)	Gaminio kodas	Kaina, EUR/vnt.
<b>80 mm aukščio latakui</b>										
500	135	460	110	6	26,7	132325	173,-	26,9	132425	226,-
<b>100 mm aukščio latakui</b>										
500	135	460	110	6	25,8	132326	173,-	35,5	132426	226,-



**Priedai**

	Aprašymas	Tinka	Svoris (kg)	Pakuotėje (vnt.)	Cinkuotas plienas V 100 S		Nerūdijantis plienas V 100 E	
					Gaminio kodas	Kaina, EUR/vnt.	Gaminio kodas	Kaina, EUR/vnt.
	<b>Galinė sienutė latakų pradžiai</b> ■ Iš cinkuoto arba nerūdijančio plieno	■ Multiline Sealin seklijeiems latakams	0,2	40	132327	11,-	132427	13,-
	<b>Galinė sienutė latakų galui</b> ■ Iš cinkuoto arba nerūdijančio plieno	■ Multiline Sealin seklijeiems latakams	0,2	40	132328	11,-	132428	13,-

	Aprašymas	Tinka	Svoris (kg)	Pakuotėje (vnt.)	Gaminio kodas	Kaina, EUR/vnt.
	<b>Silikoninis tepalas</b> ■ Atitinka UBA gairių reikalavimus santechnikams tepalams, maisto pramonės techniniams tepalams pagal EN ISO 21469, tinkamas sąlyčiui su geriamuoju vandeniu ir sandarinimo žiedais ■ Kiekis: 23 g <input type="checkbox"/> apie 50 latakų jungčių	■ Seal in Technology	0,1	40	132495	5,-
	<b>Ilažos detalė (nerūdijantis plienas)</b> ■ Nerūdijantis plienas ■ Su sandarinimo žiedu, skirtu hidroizoliacinės membranos prijungimui ■ DN/OD 110	■ Seklieji latakai <input type="checkbox"/> Multiline <input type="checkbox"/> PowerDrain	5,0	30	01043	238,-
	<b>Ilažos detalė (ketus)</b> ■ Ketūs EN-GJS ■ Su sandarinimo žiedu, skirtu hidroizoliacinių membranos prijungimui	■ Seklieji latakai <input type="checkbox"/> Multiline <input type="checkbox"/> PowerDrain  <input type="checkbox"/> DN/OD 110	13,1	40	7034.10.12	254,-

## Montavimo instrukcija



### 4 Latakų linijos montavimas

- Naujųjų Multiline Seal in latakų išdėstymo principinė schema pavaizduota puslapio viršuje. Čia ir toliau aprašyta bendrojo pobūdžio montavimo metodika.
- Latakai montuojami ant betoninio pagrindo, nepaliekant plyšių tarp linijos elementų. Latakai išdėstomi, atsižvelgiant į rodyklės, pavaizduotos ant latakų korpuso, kryptį. Jeigu latakų elementai turi dugno nuolydį, labai svarbu atsižvelgti į latakų eilės tvarką. Montuoti pradama nuo žemiausio taško, t. y. nuo prijungimo prie požeminės nuotekų sistemos.
- Integruotą EPDM tarpinę būtina sutepti ACO silikoniniu tepalu (gaminio kodas 132495), atitinkančiu Seal in technologijos reikalavimus.

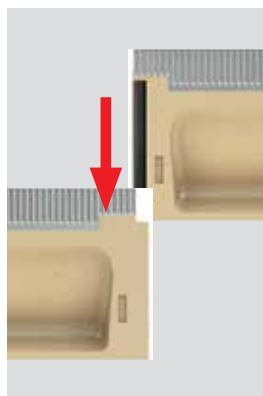

Sandarinimui skirtas silikoninis tepalas

## Montavimas grindinyje. A15 – E600

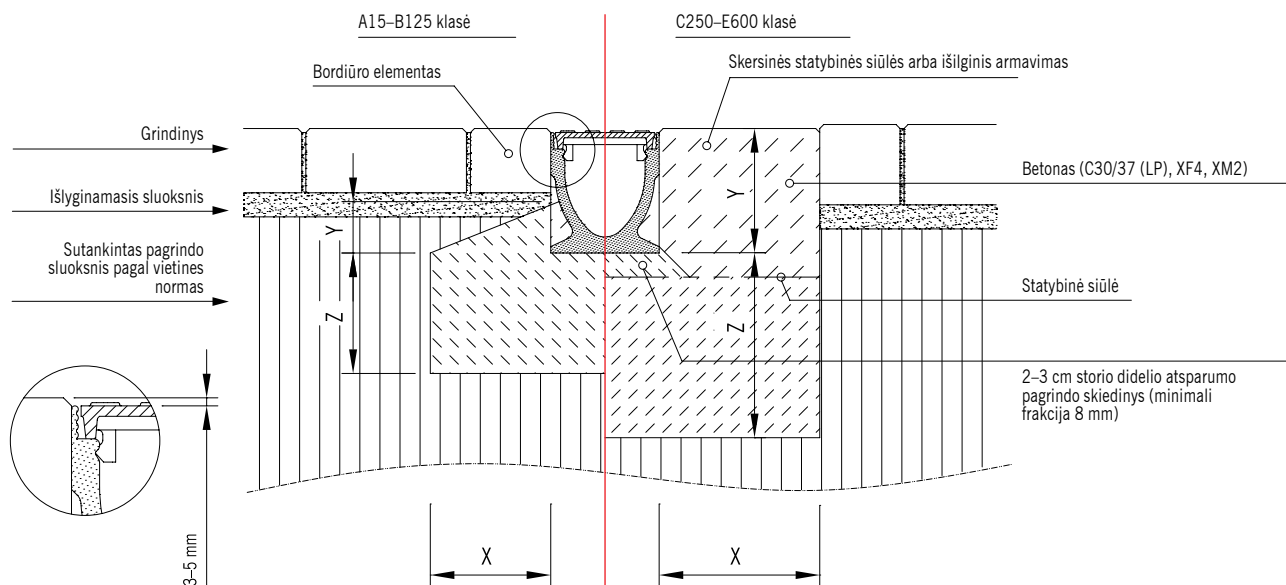

Apkrovos klasė	(pagal LST EN 1433)	A 15	B 125	C 250	D 400	E 600
Betono stipris	(pagal LST EN 206-1)	≥ C 12/15	≥ C 12/15	≥ C 20/25	≥ C 25/30	≥ C 25/30
Poveikio klasė (į betono pamatą)		(X0)	(X0)	(X0)	(X0)	(X0)
Pagrindo storis / plotis (M tipas pagal LST EN 1433)	X (cm)	≥ 10	≥ 10	≥ 15	≥ 20	≥ 20
	Y (cm)	≥ 7	≥ 7	Latakų elemento statybinis aukštis		
	Z (cm)	≥ 10	≥ 10	≥ 15	≥ 20	≥ 20

Galioja tik tada, kai taikoma kartu su bendraisiais nurodymais, pateiktais montavimo instrukcijose! Klausiti ACO darbuotojų.

## Montavimas asfalte. A15 – E600

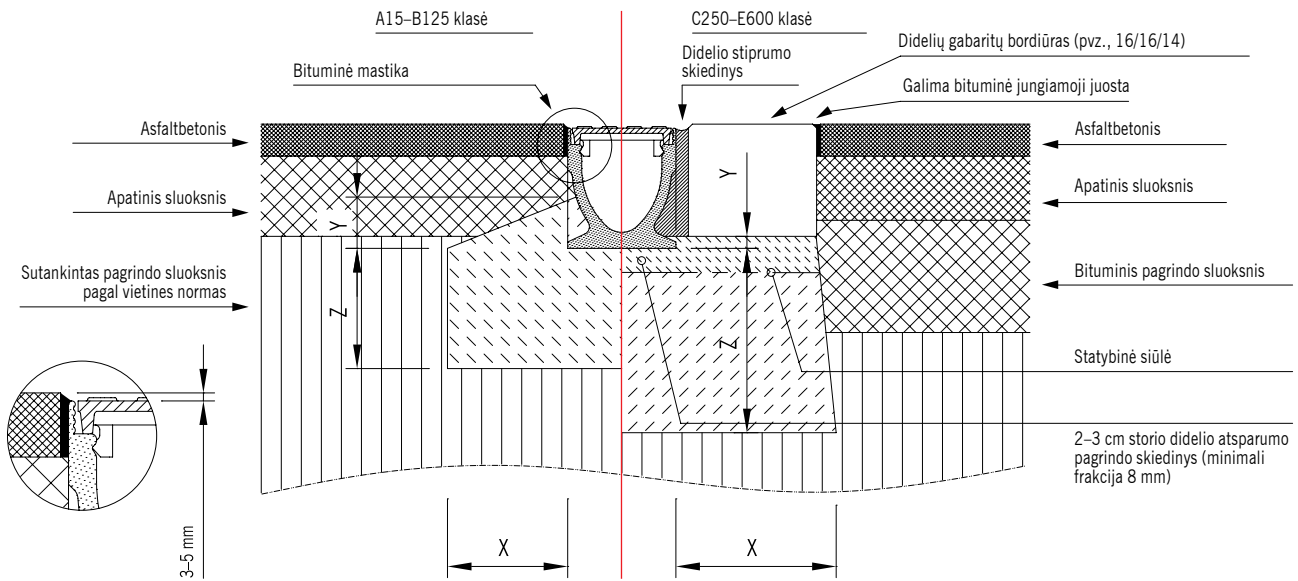

Apkrovos klasė	(pagal LST EN 1433)	A 15	B 125	C 250	D 400	E 600
Betono stipris	(pagal LST EN 206-1)	≥ C 12/15	≥ C 12/15	≥ C 20/25	≥ C 25/30	≥ C 25/30
Poveikio klasė (į betono pamatą)		(X0)	(X0)	(X0)	(X0)	(X0)
Pagrindo storis / plotis (M tipas pagal LST EN 1433)	X (cm)	≥ 10	≥ 10	≥ 15	≥ 20	≥ 20
	Y (cm)	≥ 7	≥ 7	Latako aukštis – bordiūro aukštis		
	Z (cm)	≥ 10	≥ 10	≥ 15	≥ 20	≥ 20

Galioja tik tada, kai taikoma kartu su bendraisiais nurodymais, pateiktais montavimo instrukcijose! Klausiti ACO darbuotojų.

## Montavimas betone. A15 – E600

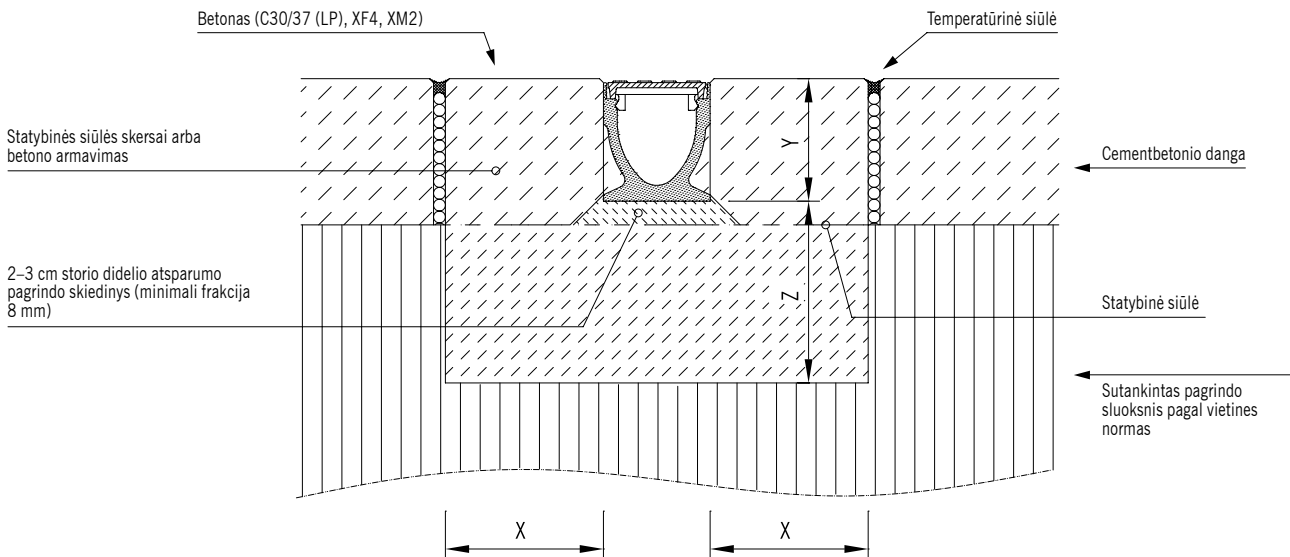



Apkrovos klasė	(pagal LST EN 1433)	A 15	B 125	C 250	D 400	E 600
Betono stipris	(pagal LST EN 206-1)	≥ C 12/15	≥ C 12/15	≥ C 20/25	≥ C 25/30	≥ C 25/30
Poveikio klasė (į betono pamatą)		(X0)	(X0)	(X0)	(X0)	(X0)
Pagrindo storis / plotis (M tipas pagal LST EN 1433)	X (cm)	≥ 10	≥ 10	≥ 15	≥ 20	≥ 20
	Y (cm)	Latako elemento statybinis aukštis				
	Z (cm)	≥ 10	≥ 10	≥ 15	≥ 20	≥ 20

Galioja tik tada, kai taikoma kartu su bendraisiais nurodymais, pateiktais montavimo instrukcijose! Klausiti ACO darbuotojų.

### Grotelės latakams, kurių vidinis plotis yra 100 mm

- Grotelės atitinka LST EN 1433 standartą
- Bevaržtė grotelių tvirtinimo sistema Drainlock

#### Apkrovų klasė A 15

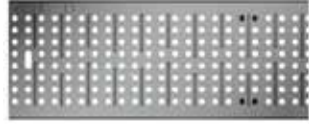







	Me- džiaga	Matmenys		Plyšių plotis (mm)	Bendras plyšių plotas (cm <sup>2</sup> /m)	Svoris (kg)	Pakuo- tėje (vnt.)	Gaminio kodas	Kaina, EUR/ vnt.
		Ilgis (mm)	Plotis (mm)						
<b>Juostinės grotelės</b>									
	Cin- kuotas plienas	1000	123	10	312	1,9	50	12610	21,-
		500	123	10	312	0,9	25	12611	11,-
	Nerūdi- jantysis plienas	1000	123	10	312	2,0	50	12640	69,-
		500	123	10	312	1,1	25	12641	37,-
<b>Ištisinės strypinės grotelės</b>									
	Cin- kuotas plienas	1000	123	11	920	3,2	50	12602	163,-
		500	123	11	920	1,8	25	12603	108,-
	Nerūdi- jantysis plienas	1000	123	11	920	3,2	50	12604	320,-
		500	123	11	920	1,5	25	12605	239,-
<b>Perforuotos grotelės</b>									
	Cin- kuotas plienas	1000	123	6	178	2,9	50	12666	50,-
		500	123	6	178	1,4	25	12667	27,-
	Nerūdi- jantysis plienas	1000	123	6	178	2,9	50	12664	88,-
		500	123	6	178	1,4	25	12665	48,-











## Grotelės latakams, kurių vidinis plotis yra 100 mm

## Apkrovų klasė B 125

	Medžiaga	Matmenys		Plyšių plotis (mm)	Bendras plyšių plotas (cm <sup>2</sup> )	Svoris (kg)	Pakuotėje (vnt.)	Gaminio kodas	Kaina, EUR/vnt.
		Ilgis (mm)	Plotis (mm)						
<b>Tinkelio formos Q+ grotelės</b>									
	Cinkuotas plienas	1000	123	30 x 10	845	3,2	50	132560	53,-
		500	123	30 x 10	845	1,6	25	132561	36,-
	Nerūdijantis plienas	1000	123	30 x 10	845	3,2	50	132559	117,-
		500	123	30 x 10	845	1,6	25	132542	64,-
<b>Strypinės grotelės iš profiliuotųjų</b>									
	Cinkuotas plienas	1000	123	8	430	3,9	50	132555	88,-
		500	123	8	430	1,9	25	132550	49,-
	Nerūdijantis plienas	1000	123	8	430	3,9	50	132556	161,-
		500	123	8	430	1,9	25	132551	86,-
<b>Juostinės grotelės</b>									
	Ketus EN-GJS	500	123	12	371	2,3	50	12676	19,-
<b>Strypinės grotelės</b>									
	Nerūdijantis plienas	1000	123	6	465	3,6	50	132557	168,-
		500	123	6	465	1,8	25	132552	89,-
<b>Skersinių strypelių grotelės</b>									
	Cinkuotas plienas	1000	123	10	676	6,5	50	12606	385,-
		500	123	10	676	3,3	25	12607	268,-
	Nerūdijantis plienas	1000	123	10	676	6,5	50	12608	580,-
		500	123	10	676	3,3	25	12609	392,-
<b>Kompozitinės juodos Microgrip grotelės</b>									
	Plastikas	500	123	8	284	0,9	50	132710	15,-
<b>Kompozitinės pilkos grotelės</b>									
	Plastikas	500	123	8	284	0,8	50	132267	17,-
<b>Kompozitinės grotelės su Eyeleds šviestuvais (šviesos spalva: balta)</b>									
	Plastikas	500	123	8	280	0,95	50	12686	149,-
<b>Kompozitinės grotelės su Eyeleds šviestuvais (šviesos spalva: mėlyna)</b>									
	Plastikas	500	123	8	280	0,95	50	12727	149,-

## Grotelės latakams, kurių vidinis plotis yra 100 mm

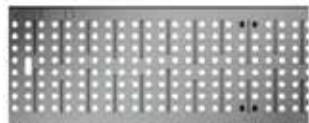
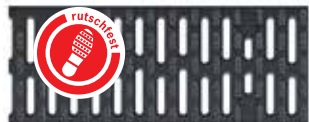
## Apkrovų klasė C 250

	Me- džiaga	Matmenys		Plyšių plotis (mm)	Bendras plyšių plotas (cm <sup>2</sup> /m)	Svoris (kg)	Pakuo- tėje (vnt.)	Gami- nio kodas	Kaina, EUR/ vnt.
		Ilgis (mm)	Plotis (mm)						
<b>Juostinės grotelės</b>									
	Ketus EN-GJS	500	123	12	371	3,2	50	12670	23,-
	Cin- kuotas plienas	1000	123	10	312	4,3	50	12614	61,-
		500	123	10	312	2,2	25	12615	34,-
	Nerūdi- jantysis plienas	1000	123	10	312	2,6	50	12644	191,-
		500	123	10	312	1,5	25	12645	105,-
<b>Ištisinės strypinės tinklelio formos ketaus grotelės</b>									
	Ketus EN-GJS	500	123	31 x 12	433	3,5	50	12673	26,-
<b>Ištisinės strypinės tinklelio ketaus grotelės Design Ray</b>									
	Ketus EN-GJS	500	123	38 x 12,5	470	5,1	50	132081	56,-
<b>Kulniukų apsauginės grotelės</b>									
	Ketus EN-GJS	500	123	5	191	3,8	50	12675	31,-
<b>Perforuotos grotelės</b>									
	Cin- kuotas plienas	1000	123	6	178	4,8	50	12656	103,-
		500	123	6	178	2,3	25	12657	43,-
	Nerūdi- jantysis plienas	1000	123	6	178	4,8	50	12654	205,-
		500	123	6	178	2,3	25	12655	138,-
<b>Kompozitinės juodos Microgrip grotelės</b>									
	Plasti- kas	500	123	8	284	1,0	50	132720	20,-
<b>Kompozitinės pilkos grotelės</b>									
	Plasti- kas	500	123	8	284	0,9	25	132266	28,-
<b>Tinklelio formos Q+ grotelės</b>									
	Cin- kuotas plienas	1000	123	30 x 10	800	4,8	50	132880	72,-
		500	123	30 x 10	800	2,4	25	132881	45,-
	Nerūdi- jantysis plienas	1000	123	30 x 10	800	4,0	50	132882	193,-
		500	123	30 x 10	800	2,0	50	132883	102,-



**Grotelės latakams, kurių vidinis plotis yra 100 mm****Apkrovų klasė C 250 (plyšinis dangtis)**

- Be suvirinimo siūlių
- Diskretiškam vandens surinkimui
- Su šoniniu 10 mm pločio plyšiu
- Su išlyginamaisiais kaiščiais
- Plyšinis dangtis pagal LST EN 1433
- Su sustiprinta viršutine briauna
- Plyšio rėmo aukštis: 105 mm arba 65 mm
- Su apsaugine montazine raudona juoste

	Me- džiaga	Matmenys		Plyšių plotis (mm)	Bendras plyšių plotas (cm <sup>2</sup> /m)	Svoris (kg)	Pakuo- tėje (vnt.)	Gaminio kodas	Kaina, EUR/ vnt.
		Ilgis (mm)	Plotis (mm)						
<b>Plyšinis dangtis, aukštis 105 mm</b>									
	Cin- kuotas plienas	1000	130	10	100	4,7	50	445598	81,-
		500	130	10	100	2,4	10	445599	56,-
	Nerūdi- jantysis plienas	1000	130	10	100	4,7	50	445600	156,-
		500	130	10	100	2,4	10	445601	94,-
<b>Plyšinis dangtis su anga revizijai, aukštis 105 mm</b>									
	Cin- kuotas plienas	500	124	10	100	4,5	10	445603	142,-
	Nerūdi- jantysis plienas	500	124	10	100	4,5	10	445602	221,-
<b>Plyšinis dangtis, aukštis 65 mm</b>									
	Cin- kuotas plienas	1000	130	10	100	4,2	50	445926	81,-
		500	130	10	100	2,2	10	445927	56,-
	Nerūdi- jantysis plienas	1000	130	10	100	4,2	50	445928	156,-
		500	130	10	100	2,2	10	445929	94,-
<b>Plyšinis dangtis su anga revizijai, aukštis 65 mm</b>									
	Cin- kuotas plienas	500	124	10	100	4,1	10	445931	142,-
	Nerūdi- jantysis plienas	500	124	10	100	4,1	10	445930	221,-

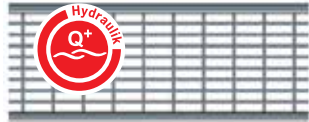

## Grotelės latakams, kurių vidinis plotis yra 100 mm

## Apkrovų klasė D 400

	Medžiaga	Matmenys		Plyšių plotis (mm)	Bendras plyšių plotas (cm <sup>2</sup> /m)	Svoris (kg)	Pakuotėje (vnt.)	Gaminio kodas	Kaina, EUR/vnt.	
		Ilgis (mm)	Plotis (mm)							
<b>Juostinės grotelės</b>										
	Ketus EN-GJS	500	123	12	371	3,8	50	23408	27,-	
<b>Tinklelio formos Q+ grotelės</b>										
	Cinkuotas plienas	1000	123	30 x 10	690	5,2	50	132885	85,-	
		500	123	30 x 10	690	2,6	25	132886	56,-	
	Nerūdijantis plienas	1000	123	30 x 10	690	5,2	50	132887	287,-	
		500	123	30 x 10	690	2,6	25	132888	149,-	
<b>Juostinės grotelės, skirtos šviesos punktam, su anga</b>										
	Ketus EN-GJS, padengtos KTL	500	123	12	350	4,1	50	49505	32,-	
<b>Juostinės grotelės, skirtos šviesos punktam, be angos</b>										
	Ketus EN-GJS, padengtos KTL	500	123	12	371	4,1	50	49506	40,-	

## Apkrovų klasė D 400 (plyšinis dangtis)

- Be suvirinimo siūlių
- Diskretiškam vandens surinkimui
- Su šoniniu 10 mm pločio plyšiu
- Su išlyginamaisiais kaiščiais
- Plyšinis dangtis pagal LST EN 1433
- Su sustiprinta viršutine briauna
- Plyšio rėmo aukštis: 105 mm
- Su apsaugine montažine raudona juoste

	Medžiaga	Matmenys		Plyšių plotis (mm)	Bendras plyšių plotas (cm <sup>2</sup> /m)	Svoris (kg)	Pakuotėje (vnt.)	Gaminio kodas	Kaina, EUR/vnt.	
		Ilgis (mm)	Plotis (mm)							
<b>Plyšinis dangtis</b>										
	Cinkuotas plienas	1000	123	10,0	100	8,6	40	446021	119,-	
		500	123	10,0	100	4,4	10	446022	77,-	
	Nerūdijantis plienas	1000	123	10,0	100	8,6	40	446024	255,-	
		500	123	10,0	100	4,4	10	446025	141,-	
<b>Plyšinis dangtis su anga revizijai</b>										
	Cinkuotas plienas	500	123	10,0	100	8,8	10	446023	255,-	
	Nerūdijantis plienas	500	123	10,0	100	8,8	10	446026	350,-	



## Grotelės latakams, kurių vidinis plotis yra 100 mm

## Apkrovų klasė E 600

	Medžiaga	Matmenys		Plyšių plotis (mm)	Bendras plyšių plotas (cm <sup>2</sup> /m)	Svoris (kg)	Pakuotėje (vnt.)	Gamnio kodas	Kaina, EUR/vnt.	
		Ilgis (mm)	Plotis (mm)							
<b>Juostinės grotelės</b>										
	Ketus EN-GJS	500	123	12	371	5,0	50	132865	34,-	
<b>Ištisinės strypinės tinklelio formos ketaus grotelės</b>										
	Ketus EN-GJS	500	123	28 x 12	433	4,5	50	132866	38,-	
<b>Viršutinė plokštė, uždara</b>										
	Ketus EN-GJS	500	123	-	-	5,5	50	132867	53,-	

## Apkrovų klasė F 900 – tinka tik Powerdrain Sealin latakams



	Medžiaga	Matmenys		Plyšių plotis (mm)	Bendras plyšių plotas (cm <sup>2</sup> /m)	Svoris (kg)	Pakuotėje (vnt.)	Gamnio kodas	Kaina, EUR/vnt.	
		Ilgis (mm)	Plotis (mm)							
<b>Ištisinės strypinės tinklelio formos ketaus grotelės su Powerlock</b>										
	Ketus EN-GJS	500	123	30 x 12	368	5,4	50	153620	49,-	





## Grotelės latakams, kurių vidinis plotis yra 150 mm

- Grotelės atitinka LST EN 1433 standartą
- Bevaržtė grotelių tvirtinimo sistema Drainlock

## Apkrovų klasė B 125

	Medžiaga	Matmenys		Plyšių plotis (mm)	Bendras plyšių plotas (cm <sup>2</sup> /m)	Svoris (kg)	Pakuotėje (vnt.)	Gaminio kodas	Kaina, EUR/vnt.
		Ilgis (mm)	Plotis (mm)						
<b>Tinklelio formos Q<sup>+</sup> grotelės</b>									
	Cinkuotas plienas	1000	173	30 x 10	1182	5,4	50	133601	100,-
		500	173	30 x 10	1182	2,7	24	133602	62,-
	Nerūdijantis plienas	1000	173	30 x 10	1182	5,3	50	133603	284,-
		500	173	30 x 10	1182	2,7	10	133604	151,-
<b>Strypinės grotelės iš profiliuotųjų</b>									
	Cinkuotas plienas	1000	173	9	687	5,1	50	133625	128,-
		500	173	9	687	2,5	24	133626	81,-
	Nerūdijantis plienas	1000	173	9	687	5,1	50	133627	253,-
		500	173	9	687	2,6	10	133628	136,-
<b>Strypinės grotelės</b>									
	Nerūdijantis plienas	1000	173	6	668	6,4	50	133633	283,-
		500	173	6	668	3,1	24	133634	151,-

## Apkrovų klasė C 250

	Medžiaga	Matmenys		Plyšių plotis (mm)	Bendras plyšių plotas (cm <sup>2</sup> /m)	Svoris (kg)	Pakuotėje (vnt.)	Gaminio kodas	Kaina, EUR/vnt.
		Ilgis (mm)	Plotis (mm)						
<b>Juostinės grotelės</b>									
	Ketus EN-GJS	500	173	12	578	5,3	50	13070	37,-
<b>Ištisinės strypinės tinklelio formos ketaus grotelės</b>									
	Ketus EN-GJS	500	173	29 x 12	595	5,3	50	13073	41,-
<b>Tinklelio formos Q<sup>+</sup> grotelės</b>									
	Cinkuotas plienas	1000	173	30 x 10	1182	5,8	50	133605	107,-
		500	173	30 x 10	1182	2,8	25	133606	72,-
	Nerūdijantis plienas	1000	173	30 x 10	1182	5,7	40	133607	284,-
		500	173	30 x 10	1182	2,9	24	133608	151,-



## Grotelės latakams, kurių vidinis plotis yra 150 mm

## Apkrovų klasė C 250 (plyšinis dangtis)

- Be suvirinimo siūlių
- Diskretiškam vandens surinkimui
- Su šoniniu 10 mm pločio plyšiu
- Su išlyginamaisiais kaiščiais
- Plyšinis dangtis pagal LST EN 1433
- Su sustiprinta viršutine briauna
- Plyšio rėmo aukštis: 150 mm
- Su apsaugine montazine raudona juoste

	Medžiaga	Matmenys		Plyšių plotis (mm)	Bendras plyšių plotas (cm <sup>2</sup> /m)	Svoris (kg)	Pakuotėje (vnt.)	Gaminio kodas	Kaina, EUR/vnt.
		Ilgis (mm)	Plotis (mm)						
<b>Plyšinis dangtis</b>									
	Cinkuotas plienas	1000	173	10,0	100	6,6	30	446128	137,-
		500	173	10,0	100	3,5	5	446129	82,-
	Nerūdijantysis plienas	1000	173	10,0	100	6,6	30	446131	289,-
		500	173	10,0	100	3,5	5	446132	160,-
<b>Plyšinis dangtis su anga revizijai</b>									
	Cinkuotas plienas	500	173	10,0	100	7,0	5	446130	168,-
	Nerūdijantysis plienas	500	173	10,0	100	7,0	5	446133	312,-

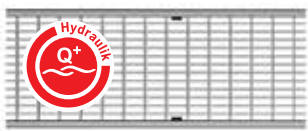

## Apkrovų klasė D 400

	Medžiaga	Matmenys		Plyšių plotis (mm)	Bendras plyšių plotas (cm <sup>2</sup> /m)	Svoris (kg)	Pakuotėje (vnt.)	Gaminio kodas	Kaina, EUR/vnt.
		Ilgis (mm)	Plotis (mm)						
<b>Tinkelio formos Q+ grotelės</b>									
	Cinkuotas plienas	1000	173	30 x 10	1182	8,0	50	133609	145,-
		500	173	30 x 10	1182	4,0	25	133610	98,-
	Nerūdijantysis plienas	1000	173	30 x 10	1182	8,0	40	133611	370,-
		500	173	30 x 10	1182	4,1	24	133612	200,-
<b>Juostinės grotelės</b>									
	Ketus EN-GJS	500	173	12	578	6,4	50	23164	47,-



## Grotelės latakams, kurių vidinis plotis yra 150 mm

## Apkrovų klasė D 400 (plyšinis dangtis)

- Be suvirinimo siūlių
- Diskretiškam vandens surinkimui
- Su šoniniu 10 mm pločio plyšiu
- Su išlyginamaisiais kaiščiais
- Plyšinis dangtis pagal LST EN 1433
- Su sustiprinta viršutine briauna
- Plyšio rėmo aukštis: 150 mm
- Su apsaugine montazine raudona juoste

	Me- džiaga	Matmenys		Plyšių plotis (mm)	Bendras plyšių plotas (cm <sup>2</sup> /m)	Svoris (kg)	Pakuo- tėje (vnt.)	Gaminio kodas	Kaina, EUR/ vnt.
		Ilgis (mm)	Plotis (mm)						
<b>Plyšinis dangtis</b>									
	Cin- kuotas plienas	1000	173	10,0	100	10,2	30	446033	169,-
		500	173	10,0	100	5,2	5	446034	98,-
	Nerūdi- jantysis plienas	1000	173	10,0	100	10,2	30	446036	281,-
		500	173	10,0	100	5,2	5	446037	147,-
<b>Plyšinis dangtis su anga revizijai</b>									
	Cin- kuotas plienas	500	173	10,0	100	10,9	5	446035	225,-
	Nerūdi- jantysis plienas	500	173	10,0	100	10,9	5	446038	338,-

## Apkrovų klasė E 600



	Me- džiaga	Matmenys		Plyšių plotis (mm)	Bendras plyšių plotas (cm <sup>2</sup> /m)	Svoris (kg)	Pakuo- tėje (vnt.)	Gaminio kodas	Kaina, EUR/ vnt.
		Ilgis (mm)	Plotis (mm)						
<b>Juostinės grotelės</b>									
	Ketus EN-GJS	500	173	12	578	7,8	50	133660	57,-
<b>Ištisinės strypinės tinklelio formos ketaus grotelės</b>									
	Ketus EN-GJS	500	173	25 x 12	514	8,2	50	133662	64,-
<b>Viršutinė plokštė, uždara</b>									
	Ketus EN-GJS	500	173	–	–	9,0	50	133664	77,-





## Grotelės latakams, kurių vidinis plotis yra 200 mm

- Grotelės atitinka LST EN 1433 standartą
- Bevaržtė grotelių tvirtinimo sistema Drainlock

## Apkrovų klasė B 125

	Medžiaga	Matmenys		Plyšių plotis (mm)	Bendras plyšių plotas (cm <sup>2</sup> /m)	Svoris (kg)	Pakuotėje (vnt.)	Gaminio kodas	Kaina, EUR/vnt.
		Ilgis (mm)	Plotis (mm)						
<b>Tinklelio formos Q<sup>+</sup> grotelės</b>									
	Cinkuotas plienas	1000	223	30 x 10	1575	7,4	50	133613	122,-
		500	223	30 x 10	1575	3,6	24	133614	71,-
	Nerūdijantis plienas	1000	223	30 x 10	1575	7,2	50	133615	291,-
		500	223	30 x 10	1575	3,7	10	133616	153,-
<b>Strypinės grotelės iš profiliuotųjų</b>									
	Cinkuotas plienas	1000	223	9	846	7,4	50	133629	184,-
		500	223	9	846	3,6	24	133630	87,-
	Nerūdijantis plienas	1000	223	9	846	7,4	50	133631	317,-
		500	223	9	846	3,7	10	133632	166,-
<b>Strypinės grotelės</b>									
	Nerūdijantis plienas	1000	223	6	867	8,1	50	133635	372,-
		500	223	6	867	4,0	10	133636	194,-

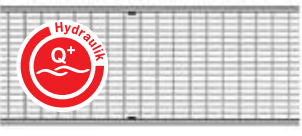

## Apkrovų klasė C 250

	Medžiaga	Matmenys		Plyšių plotis (mm)	Bendras plyšių plotas (cm <sup>2</sup> /m)	Svoris (kg)	Pakuotėje (vnt.)	Gaminio kodas	Kaina, EUR/vnt.
		Ilgis (mm)	Plotis (mm)						
<b>Juostinės grotelės</b>									
	Ketus EN-GJS	500	223	12	740	8,6	50	13470	52,-
<b>Ištisinės strypinės tinklelio formos ketaus grotelės</b>									
	Ketus EN-GJS	500	223	31 x 14	905	7,5	50	13473	57,-
<b>Tinklelio formos Q<sup>+</sup> grotelės</b>									
	Cinkuotas plienas	1000	223	30 x 10	1575	10,7	48	133617	190,-
		500	223	30 x 10	1575	5,2	24	133618	108,-
	Nerūdijantis plienas	1000	223	30 x 10	1575	10,7	40	133619	498,-
		500	223	30 x 10	1575	5,3	16	133620	262,-





## Grotelės latakams, kurių vidinis plotis yra 200 mm

## Apkrovų klasė C 250 (plyšinis dangtis)

- Be suvirinimo siūlių
- Diskretiškam vandens surinkimui
- Su išlyginamaisiais kaiščiais
- Plyšinis dangtis pagal LST EN 1433
- Su sustiprinta viršutine briauna
- Plyšio rėmo aukštis: 105 mm
- Su apsaugine montazine raudona juoste

	Medžiaga	Matmenys		Plyšių plotis (mm)	Bendras plyšių plotas (cm <sup>2</sup> /m)	Svoris (kg)	Pakuotėje (vnt.)	Gaminio kodas	Kaina, EUR/vnt.
		Ilgis (mm)	Plotis (mm)						
<b>Plyšinis dangtis</b>									
	Cinkuotas plienas	1000	223	10,0	100	6,1	30	446134	142,-
		500	223	10,0	100	3,2	5	446135	113,-
	Nerūdijantis plienas	1000	223	10,0	100	6,1	30	446137	286,-
		500	223	10,0	100	3,2	5	446138	154,-
<b>Plyšinis dangtis su anga revizijai</b>									
	Cinkuotas plienas	500	223	10,0	100	8,0	5	446136	175,-
	Nerūdijantis plienas	500	223	10,0	100	8,0	5	446139	301,-

## Apkrovų klasė D 400

	Medžiaga	Matmenys		Plyšių plotis (mm)	Bendras plyšių plotas (cm <sup>2</sup> /m)	Svoris (kg)	Pakuotėje (vnt.)	Gaminio kodas	Kaina, EUR/vnt.
		Ilgis (mm)	Plotis (mm)						
<b>Juostinės grotelės</b>									
	Ketus EN-GJS	500	223	12	740	9,8	50	23224	65,-
<b>Juostinės grotelės, skirtos šviesos punktams, su anga</b>									
	Ketus EN-GJS, padengtos KTL	500	223	12	715	9,6	50	13478	162,-
<b>Juostinės grotelės, skirtos šviesos punktams, be angos</b>									
	Ketus EN-GJS, padengtos KTL	500	223	12	740	11,6	50	13477	70,-
<b>Ištisinės strypinės tinklelio formos ketaus grotelės</b>									
	Ketus EN-GJS	500	223	28 x 13	721	14,0	50	133928	107,-
<b>Tinklelio formos Q+ grotelės</b>									
	Cinkuotas plienas	1000	223	30 x 10	1575	12,9	48	133621	195,-
		500	223	30 x 10	1575	6,4	24	133622	109,-
	Nerūdijantis plienas	1000	223	30 x 10	1575	13,0	40	133623	527,-
		500	223	30 x 10	1575	6,5	16	133624	284,-

## Grotelės latakams, kurių vidinis plotis yra 200 mm

## Apkrovų klasė D 400 (plyšinis dangtis)







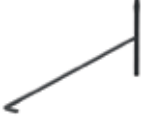

- Be suvirinimo siūlių
- Diskretiškam vandens surinkimui
- Su šoniniu plyšiu 10,0 mm
- Su išlyginamaisiais kaiščiais
- Plyšinis dangtis pagal LST EN 1433
- Su sustiprinta viršutine briauna
- Plyšio aukštis: 150 mm
- Su apsaugine montazine raudona juoste

	Medžiaga	Matmenys		Plyšių plotis (mm)	Bendras plyšių plotas (cm <sup>2</sup> /m)	Svoris (kg)	Pakuotėje (vnt.)	Gaminio kodas	Kaina, EUR/vnt.
		Ilgis (mm)	Plotis (mm)						
<b>Plyšinis dangtis</b>									
	Cinkuotas plienas	1000	223	10,0	100	9,5	30	446045	182,-
		500	223	10,0	100	4,8	5	446046	105,-
	Nerūdijantysis plienas	1000	223	10,0	100	9,5	30	446048	355,-
		500	223	10,0	100	4,8	5	446049	198,-
<b>Plyšinis dangtis su anga revizijai</b>									
	Cinkuotas plienas	500	223	10,0	100	12,4	5	446047	224,-
	Nerūdijantysis plienas	500	223	10,0	100	12,4	5	446050	384,-

## Apkrovų klasė E 600

	Medžiaga	Matmenys		Plyšių plotis (mm)	Bendras plyšių plotas (cm <sup>2</sup> /m)	Svoris (kg)	Pakuotėje (vnt.)	Gaminio kodas	Kaina, EUR/vnt.
		Ilgis (mm)	Plotis (mm)						
<b>Juostinės grotelės</b>									
	Ketus EN-GJS	500	223	12	740	11,9	50	133666	80,-
<b>Ištisinės strypinės tinklelio formos ketaus grotelės</b>									
	Ketus EN-GJS	500	223	26 x 14	756	11,7	50	133668	86,-
<b>Viršutinė plokštė, uždara</b>									
	Ketus EN-GJS	500	223	-	-	12,6	50	133670	108,-

## Grotelių priedai

	Aprašymas	Tinka	Svoris (kg)	Pakuotėje (vnt.)	Gaminio kodas	Kaina, EUR/vnt.
<b>Priedai grotelėms</b>						
	<ul style="list-style-type: none"> <li>■ Kablų grotelėms</li> <li>■ Grotelių iškėlimui Cinkuotas plienas</li> </ul>	■ Grotelėms	0,3	10	<b>01290</b>	11,-
	<ul style="list-style-type: none"> <li>■ Kablų grotelėms, mažas</li> <li>■ Grotelių iškėlimui</li> <li>■ Plienas, juodai dažytas</li> </ul>	<ul style="list-style-type: none"> <li>■ Tinklelio formos grotelėms Q+</li> <li>■ Kompozitinėms grotelėms</li> <li>■ Grotelėms su išilginiais profiliuočiais</li> <li>■ Grotelėms su išilginiais strypeliais</li> </ul>	0,25	10	<b>01367</b>	12,-
	<b>Kablų reviziniams dangčiams</b> <ul style="list-style-type: none"> <li>■ Revizinio dangčio iškėlimui reikalingi 2 kabliai</li> <li>■ Cinkuotas plienas</li> </ul>	■ Multiline latakui su plyšiniu dangčiu	0,3	40	<b>445947</b>	7,-
	<b>ACO šviesos punkto bazinis rinkinys</b> <ul style="list-style-type: none"> <li>■ Transformatorius</li> <li>■ Perėjimo ir galinis šviesos punktas</li> <li>■ 1 x jungiamasis kabelis, 650 mm</li> </ul>	■ Juostinėms grotelėms su angomis šviesos punktam				
		□ Šviesos spalva: balta	3,0	4	<b>12691</b>	849,-
		□ Šviesos spalva: mėlyna	3,0	4	<b>12692</b>	849,-
	<b>Papildomi tarpiniai šviesos punktai</b> <ul style="list-style-type: none"> <li>■ Šviesos punktai</li> </ul>	■ Juostinėms grotelėms su angomis šviesos punktam				
		□ Šviesos spalva: balta	1,1	4	<b>12693</b>	289,-
		□ Šviesos spalva: mėlyna	1,1	4	<b>12694</b>	289,-
	<b>Kabelis šviesos punktam</b> <ul style="list-style-type: none"> <li>■ Šviesos punktų sujungimui ilgesniu atstumu</li> </ul>	■ Juostinėms grotelėms su angomis šviesos punktam				
		□ Ilgis: 0,65 metro	0,2	10	<b>12695</b>	79,-
		□ Ilgis: 2 metrai	0,7	5	<b>12697</b>	81,-
		□ Ilgis: 5 metrai	1,7	5	<b>12698</b>	89,-
	<b>ACO šviesos taško Eyeleds transformatorius</b> <ul style="list-style-type: none"> <li>■ Su maitinimo šaltiniu</li> <li>■ Su 3,5 m antriniu kabeliu (oranžinis)</li> <li>■ Su 1,2 m tinklo kabeliu (juodas)</li> </ul>	■ Eyeleds	0,5	1	<b>12712</b>	137,-
	<b>Eyeleds šakotuvai</b> <ul style="list-style-type: none"> <li>■ Vieno Eyeleds šviestuvo sujungimui su kitu</li> </ul>	■ Eyeleds				
		□ 300/300 mm	0,1	10	<b>12714</b>	58,-
		□ 600/600 mm	0,1	10	<b>12726</b>	80,-
	<b>Eyeleds ilgintuvai</b> <ul style="list-style-type: none"> <li>■ Vieno Eyeleds šviestuvo sujungimui su kitu</li> </ul>	□ 300/1500 mm	0,1	10	<b>12713</b>	64,-
		■ Eyeleds				
		□ Ilgis: 2 metrai	0,1	5	<b>12716</b>	40,-
		□ Ilgis: 5 metrai	0,2	1	<b>12715</b>	48,-
	<b>Eyeleds šakotuvai (antgalis)</b> <ul style="list-style-type: none"> <li>■ Vieno Eyeleds šviestuvo sujungimo su kitu antgalis</li> </ul>	<ul style="list-style-type: none"> <li>■ Eyeleds</li> <li>□ 300/1500 mm</li> </ul>	0,1	1	<b>12747</b>	87,-



Gaminiai paviršinio vandens surinkimui,  
valymui, sulaikymui ir antriniam panaudojimui



#### Lauko inžinerija

- Paviršinio vandens surinkimo latakai
- Paviršinio vandens surinkimo trapai
- Ketiniai šulinių liukai
- Lengvųjų skysčių skirtuvai
- Sunkiųjų metalų skirtuvai
- Smėliagaudės
- Infiltracinės ir akumuliacinės talpos
- Varliagyvių apsaugos sistemos keliams

#### Pastatų vidaus inžinerija

- Dušo latakai ir trapai
- Nerūdijančiojo plieno latakai ir trapai
- Balkonų ir terasų drenažas
- Nerūdijančiojo plieno vamzdynai
- Riebalų skirtuvai
- Krakmolo skirtuvai
- Nuotekų pakėlimo įrenginiai
- Pravalų ir šachtų liukai

Lukiškių g. 5  
01108 Vilnius  
+370 5 212 4898

info@aco.lt  
[www.aco.lt](http://www.aco.lt)

/01./2024/