



Latai ir trapai

dušo patalpoms

**Kainoraštis D24
Galioja nuo 2024 m. vasario 1 d.
Kainos be PVM**



Turinys

<p>Naudinga informacija</p>		<p>3–5</p>
<p>Showerdrain C dušo latakai</p>		<p>6–8</p>
<p>Showerdrain M+ dušo latakai</p>		<p>9–11</p>
<p>Showerdrain S+ dušo latakai</p>		<p>12–13</p>
<p>Showerdrain Public 80</p>		<p>14–15</p>
<p>Trapai</p>		<p>16–21</p>
<p>Showerstep profiliuočiai</p>		<p>22–23</p>

ACO ShowerDrain pritaikymo idėjos

Vienas iš svarbiausių dalykų įrengiant dušo kabiną be padėklo yra sugalvoti, kaip funkcionuos vandens surinkimo sistema. Sprendimas turi būti ne tik estetiškas, bet ir parinktas atsižvelgiant į

vonios kambario grindų nuolydžius bei dangą. ACO ShowerDrain gali pasiūlyti tiek palyginti tradicinį taškinį vandens surinkimą trapais, kai nuolydis formuojamas iš keturių pusių, tiek

linijinį vandens surinkimą latakais, kai nuolydį pakanka suformuoti iš vienos pusės. Tokie latakai ypač tinka, kai vonios kambario grindys klojamos didelėmis plytelėmis.

Montavimas

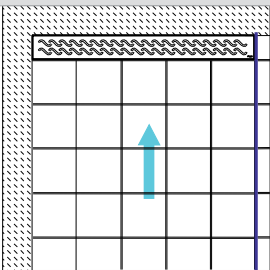
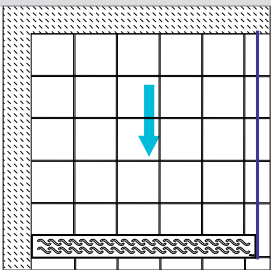
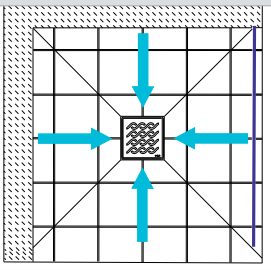
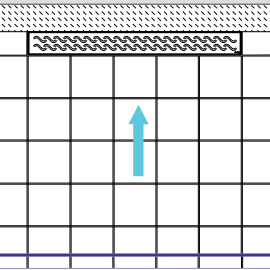
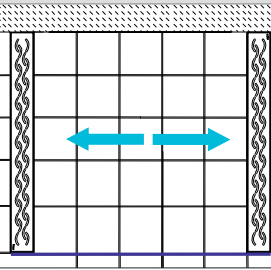
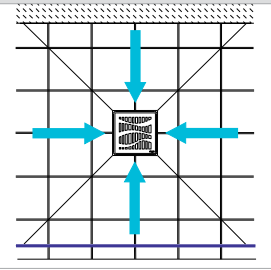
Linijinis drenažas		Taškinis drenažas
<p>Montavimas palei sieną</p> 	<p>Montavimas ties įėjimu</p> 	<p>Montavimas viduryje</p> 
<ul style="list-style-type: none"> ■ Nuolydis į vieną pusę ■ Nuolydis į priešingą vonios kambariui pusę ■ Nėra vandens perbėgimo rizikos ■ Rekomenduojama rinktis lataką su vertikalia jungė 	<ul style="list-style-type: none"> ■ Nuolydis į vonios kambario pusę ■ Rekomenduojama vonios kambario grindų nuolydį įrengti link dušo kabinos ■ Perbėgęs vanduo ar putos gali pakliūti į vonios kambarį ■ Latakų ilgis turi būti tikslus 	<ul style="list-style-type: none"> ■ Reikalingas nuolydis iš visų keturių pusių ■ Būtina tiksliai supjaustyti plyteles
<p>Pusiau atvira kabina. Montavimas palei sieną</p> 	<p>Pusiau atvira kabina. Montavimas ties įėjimu</p> 	<p>Pusiau atvira kabina. Montavimas viduryje</p> 
<ul style="list-style-type: none"> ■ Nuolydis link sienos ■ Grindų nuolydis įrengiamas tik dušo zonoje arba visame vonios kambarielyje ■ Rekomenduojama rinktis lataką su vertikalia jungė 	<ul style="list-style-type: none"> ■ Nuolydis į dvi puses, į vonios kambario pusę ■ Rekomenduojama vonios kambario grindų nuolydį įrengti link dušo kabinos ■ Latakų ilgis turi būti tikslus 	<ul style="list-style-type: none"> ■ Reikalingas nuolydis iš visų keturių pusių ■ Būtina tiksliai supjaustyti plyteles



Linijinis drenažas		Taškinis drenažas
Pusiau atvira kabina. Montavimas palei sieną	Pusiau atvira kabina. Montavimas ties jėjimu	Pusiau atvira kabina. Montavimas viduryje
<ul style="list-style-type: none"> ■ Nuolydis į vieną pusę ■ Nuolydis į priešingą vonios kambariui pusę ■ Nėra vandens perbėgimo rizikos ■ Rekomenduojama rinktis lataką su vertikalia jungė 	<ul style="list-style-type: none"> ■ Nuolydis link jėjimo ■ Perbėgęs vanduo ar putos gali pakliūti į vonios kambarį ■ Rekomenduojama vonios kambario grindų nuolydį įrengti link dušo kabinos ■ Latakų ilgis turi būti tikslus 	<ul style="list-style-type: none"> ■ Reikalingas nuolydis iš visų keturių pusių ■ Būtina tiksliai supjaustyti plyteles

Vandens pralaidumas

Dušo latakų parinkimas labiausiai priklauso nuo dušo maišytuvo pralaidumo. Dažniausiai pasitaikantis vidutinis vandens srautas siekia apie 0,15 l/s, o apie 70 % visų vandens maišytuvų maksimali vertė – 0,3 l/s. Tai reiškia, kad tokio pralaidumo latakas gali būti derinamas su dauguma rinkoje esančių vandens maišytuvų.

ACO ShowerDrain latakų mažiausias pralaidumas yra 0,4 l/s, todėl juos galima naudoti ir su galingesniais nei vidutiniais vandens maišytuvais.

Minimalius vandens pralaidumo kriterijus nustato EN 1253-1 standartas. Minimalus

trapų ar latakų, turinčių 50 mm skersmens ištekėjimo angą, pralaidumas turi būti 0,8 l/s. Šis rodiklis turi būti pasiektas, esant 20 mm patvankai virš grotelių (žr. paveikslėlį apačioje). 20 mm patvanką galima lengvai sukurti nuolydžiais link trapo ar latakų. Šioje brošiūroje pateikti trys vandens pralaidumo rodikliai, kurių vienas yra nustatytas pagal EN 1253 standartą, o kiti du – atsižvelgiant į praktiškumą. Vandens pralaidumas ties jėjimu yra nurodomas mažesnis, nes praktikoje yra nepageidaujama vandens patvanka.

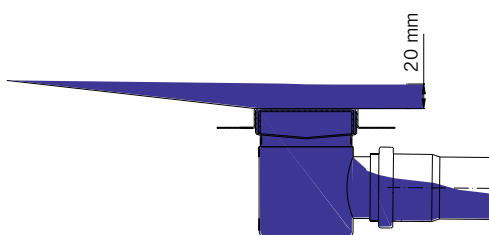
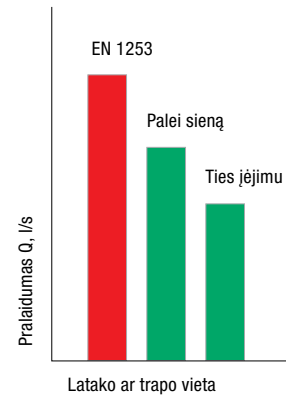

Pralaidumo testas pagal EN 1253-1

■ **Nepapraktiška** ❌

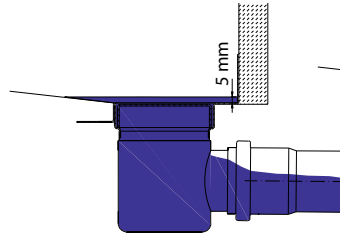

Montavimas ties siena (vandens patvanka iki 5 mm)

■ **Praktiška** ✅

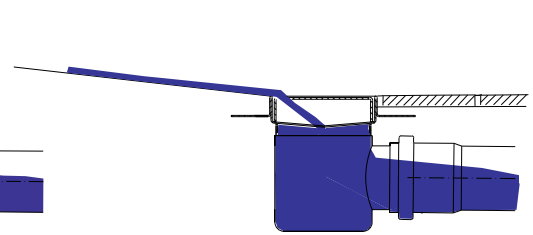

Montavimas ties jėjimu (vandens patvanka nepageidaujama)

■ **Praktiška** ✅

Latakų ir trapų sandarinimas

1. Latakai su horizontalia jungė

Vanduo prasiskverbia pro plytelių tarpus ir lieka tarp plytelių ir hidroizoliacijos, kol išgaruoja.

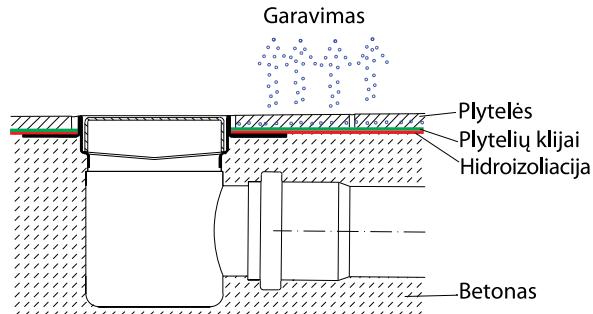

2. Latakai su vertikalia jungė

Latakai su vertikalia jungė suteikia papildomą apsaugą sandūroje tarp sienos ir grindų.

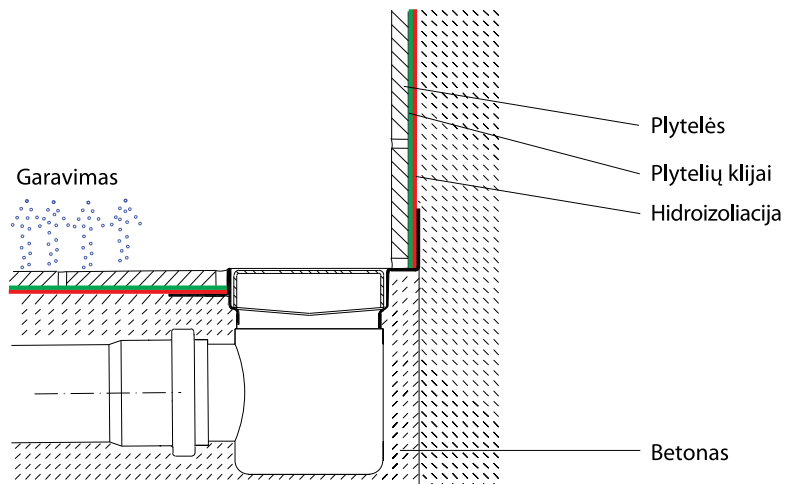

Garsas

ACO ShowerDrain latakai buvo išbandyti triukšmo perdavimo lygiui nustatyti pagal DIN 4109 ir SIA 181. Bandymus atliko Fraunhofer Institutas IBP, kuris yra akredituotas DAP pagal EN ISO / ICE 17025.

Nustatytas smūgio garsumas (vandeniu atsitrenkiant į metalines grotėles) buvo 27 dB(A). DIN 4109 ir VDI 4100 nurodo 30dB(A), taigi ShowerDrain latakai puikiai tenkina standartų reikalavimus. Latakai

netgi atitinka triukšmo izoliavimo II lygį butams daugiabučiuose pastatuose pagal VDI reikalavimą 4100.



ACO ShowerDrain C dušo latakas su tvirtinimo kojėlėmis ir sandarinimo jungė (flanšu)

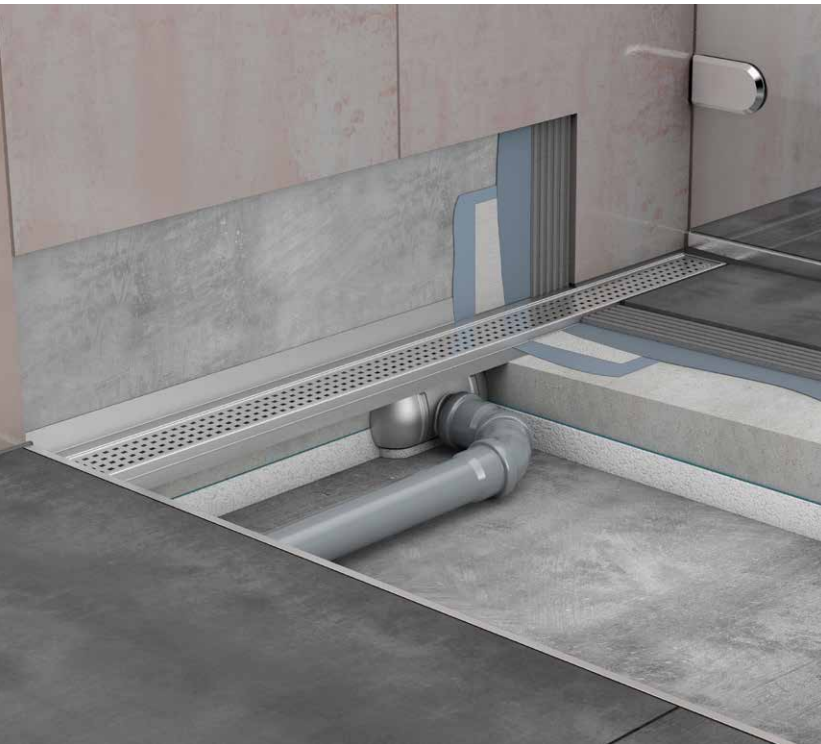

Gaminio apibūdinimas

- Montavimo aukštis: 92 mm (50 mm vandens aukštis sifone) arba 65 mm (25 mm vandens aukštis sifone)
- Medžiaga: nerūdijantis plienas
- Sertifikuotas dušo latakas pralaidumas pagal EN 1253: 0,91 l/s su 50 mm sifonu, 0,72 l/s su 25 mm sifonu.
- Latakų plotis: 70 mm
- DN50 jungtis yra tinkama visiems moviniams kanalizacijos vamzdžiams
- Latakų korpusas su vidiniu nuolydžiu
- Išimamas polipropilėninis sifonas su gumine tarpine
- Hidrozoliacinė jungė (flanšas) aplink latakų korpusą

Gaminio privalumai

- Lengvai išimamas ir valomas sifonas, priėjimas prie kanalizacijos vamzdžio
- Unikalus grotelių profiliuotumas sumažina vandens persipylimo tikimybę



Latakas su horizontalia sandarinimo jungė



Latakas su sienine (vertikalia) sandarinimo jungė

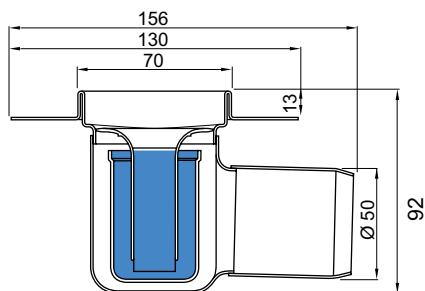



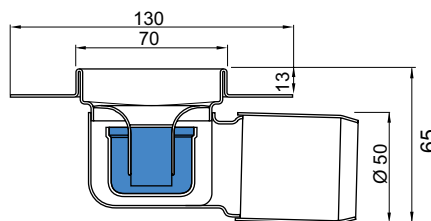



Standartinio latakų matmenys
(statybinis aukštis 92 mm)

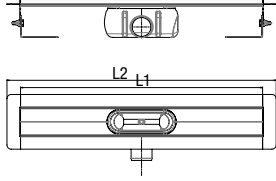

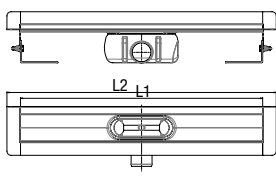

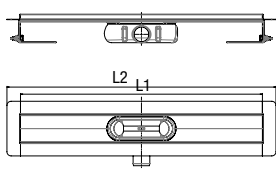
Seklijo latakų matmenys
(statybinis aukštis 65 mm)

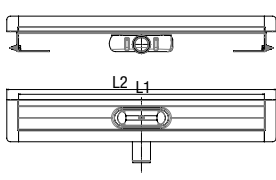

ACO ShowerDrain C nerūdijančiojo plieno latako korpusas su nerūdijančiojo plieno trapu, be grotelių, su įbetonavimo ankeriais, be tvirtinimo kojelių

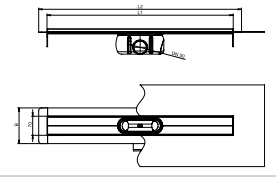
		Matmenys			Gaminio kodas	Kaina be PVM, Eur/vnt.
		Ilgis L1, mm	Ilgis L2, mm	Plotis B, mm		
Statybinis aukštis 92 mm, DN50 jungtis prie nuotekų sistemos, horizontali sandarinimo jungė (flanšas)						
92 mm 		585	645	130	9010.88.00	184,-
		685	745		9010.88.01	189,-
		785	845		9010.88.02	195,-
		885	945		9010.88.03	201,-
		985	1045		9010.88.04	207,-
		1085	1145		9010.88.05	212,-
		1185	1245		9010.88.06	216,-
Statybinis aukštis 92 mm, DN50 jungtis prie nuotekų sistemos, vertikali sandarinimo jungė (flanšas)						
92 mm 		585	645	112	9010.88.07	184,-
		685	745		9010.88.08	189,-
		785	845		9010.88.09	195,-
		885	945		9010.88.10	201,-
		985	1045		9010.88.11	207,-
		1085	1145		9010.88.12	212,-
		1185	1245		9010.88.13	216,-
Statybinis aukštis 65 mm, DN50 jungtis prie nuotekų sistemos, horizontali sandarinimo jungė (flanšas)						
65 mm 		585	645	130	9010.88.21	184,-
		685	745		9010.88.22	189,-
		785	845		9010.88.23	195,-
		885	945		9010.88.24	201,-
		985	1045		9010.88.25	207,-
		1085	1145		9010.88.26	212,-
		1185	1245		9010.88.27	216,-
Statybinis aukštis 65 mm, DN50 jungtis prie nuotekų sistemos, vertikali sandarinimo jungė (flanšas)						
65 mm 		585	645	112	9010.88.28	184,-
		685	745		9010.88.29	189,-
		785	845		9010.88.30	195,-
		885	945		9010.88.31	201,-
		985	1045		9010.88.32	207,-
		1085	1145		9010.88.33	212,-
		1185	1245		9010.88.34	216,-

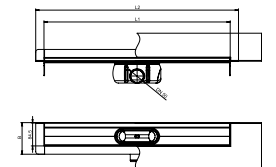



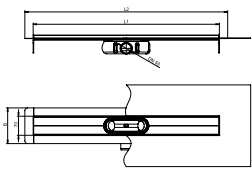

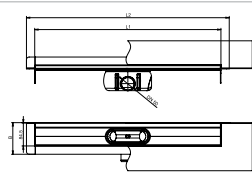
ACO ShowerDrain C nerūdijančiojo plieno latako korpusas su nerūdijančiojo plieno trapu, be grotelių, su įbetonavimo ankeriais, su sandarinimo juosta, be tvirtinimo kojelių

		Matmenys			Gaminio kodas	Kaina be PVM, Eur/vnt.
		Ilgis L1, mm	Ilgis L2, mm	Plotis B, mm		
Statybinis aukštis 92 mm, DN50 jungtis prie nuotekų sistemos, horizontali sandarinimo jungė (flanšas), su sandarinimo juosta						
92 mm 		685	745	130	9010.85.20	223,-
		785	845		9010.85.21	230,-
		885	945		9010.85.22	237,-
		985	1045		9010.85.23	244,-
		1185	1245		9010.85.24	251,-
Statybinis aukštis 92 mm, DN50 jungtis prie nuotekų sistemos, vertikali sandarinimo jungė (flanšas), su sandarinimo juosta						
92 mm 		685	745	122	9010.85.30	223,-
		785	845		9010.85.31	230,-
		885	945		9010.85.32	237,-
		985	1045		9010.85.33	244,-
		1185	1245		9010.85.34	251,-



Statybinis aukštis 65 mm, DN50 jungtis prie nuotekų sistemos, horizontali sandarinimo jungė (flanšas), su sandarinimo juosta						
65 mm 		685	745	130	9010.85.40	223,-
		785	845		9010.85.41	230,-
		885	945		9010.85.42	237,-
		985	1045		9010.85.43	244,-
		1185	1245		9010.85.44	251,-
Statybinis aukštis 65 mm, DN50 jungtis prie nuotekų sistemos, vertikali sandarinimo jungė (flanšas), su sandarinimo juosta						
65 mm 		685	745	122	9010.85.50	223,-
		785	845		9010.85.51	230,-
		885	945		9010.85.52	237,-
		985	1045		9010.85.53	244,-
		1185	1245		9010.85.54	251,-

ACO ShowerDrain C nerūdijančiojo plieno grotelės

	Dizainas	Gaminio kodas							Kaina be PVM, Eur/vnt.
		585 mm	685 mm	785 mm	885 mm	985 mm	1085 mm	1185 mm	
	Square	9010.88.67	9010.88.68	9010.88.69	9010.88.70	9010.88.71	9010.88.72	9010.88.73	52,-
	Slot	9010.88.74	9010.88.75	9010.88.76	9010.88.77	9010.88.78	9010.88.79	9010.88.80	52,-
	Wave	9010.88.60	9010.88.61	9010.88.62	9010.88.63	9010.88.64	9010.88.65	9010.88.66	52,-
	Piano	9010.87.56	9010.87.57	9010.87.58	9010.87.59	9010.87.60	9010.88.95	9010.87.61	52,-
	Tile	9010.88.81	9010.88.82	9010.88.83	9010.88.84	9010.88.85	9010.88.86	9010.88.87	55,-
	Massive	9010.88.88	9010.88.89	9010.88.90	9010.88.91	9010.88.92	9010.88.93	9010.88.94	55,-

Priedai

		Tinka	Gaminio kodas	Kaina be PVM, Eur/vnt.
	EasyStop papildoma kvapo užsklanda	65 mm latakui	9010.79.23	11,-
		92 mm latakui	9010.79.24	
	Kojelių komplektas		9010.88.56	14,-
	Plaukų sietelis		9010.88.59	8,-

ACO ShowerDrain M+ dušo latakas su 360° pasukamu trapu, lanksčia sandarinimo juosta ir antrinio drenažo kiaurymėmis



Gaminio apibūdinimas

- Lankstus sandarinimo audeklas
- Antrinio drenažo kiaurymės (galima uždaryti)
- Medžiagos:
 - Latakų korpusas: nerūdijantis plienas, markė 1.4301
 - Trapas: PP (polipropilenas)
- Apkrovos klasė K3 pagal EN 1253
- Vidinis latakų plotis: 80 mm
- Vandens pralaidumas:
 - 0,5 l/s su 20 mm vandens patvanka virš grotelių, horizontalus trapas (EN 1253-1)
 - 0,7 l/s su 20 mm vandens patvanka virš grotelių, vertikalus trapas (EN 1253-1)
- Ištekėjimo skersmuo: 40/50 mm

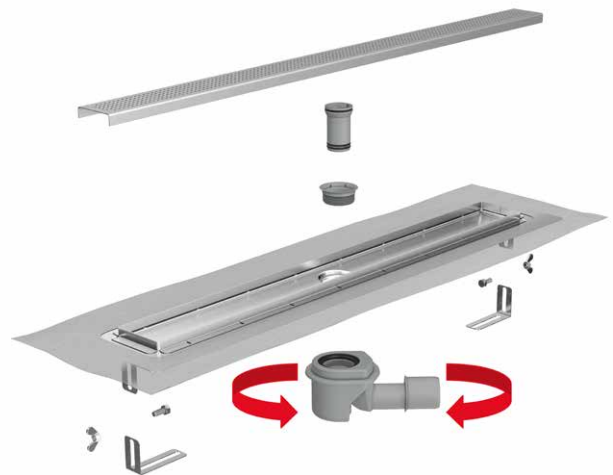

Gaminio privalumai

- Mažiausias montavimo aukštis: 59 mm (jei 25 mm vandens aukštis sifone)
- Geras priėjimas prie nuotekų vamzdžio valymui
- Trapas apsučiamas 360°
- Elektropoliruotas latakų paviršius

Montavimo aukštis iki sandarinimo jungės viršaus

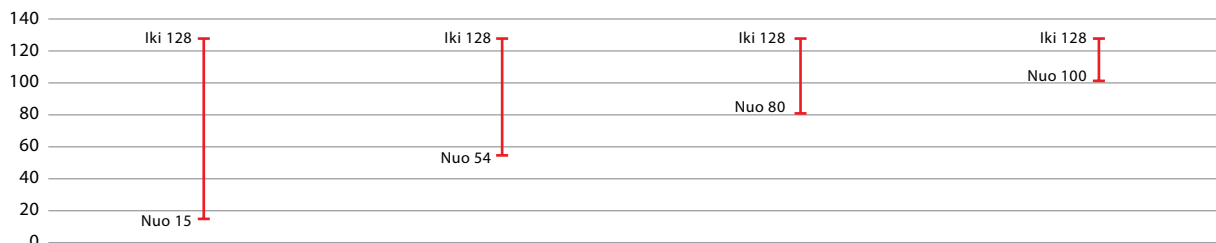



ACO ShowerDrain M+ nerūdijančiojo plieno latako korpusas su sandarinimo audeklu, be trapo ir be grotelių

		Matmenys			Gaminio kodas	Kaina be PVM, Eur/vnt.
		Ilgis L1, mm	Ilgis L2, mm	Plotis B, mm		
Be sieninės jungės (horizontali jungė aplinkui)						
		600	700	187	9010.87.06	232,-
		700	800		9010.87.00	242,-
		800	900		9010.87.01	247,-
		900	1000		9010.87.02	253,-
		1000	1100		9010.87.03	274,-
		1200	1300		9010.87.04	288,-
Su sienine jungė (vertikali jungė iš vienos pusės)						
		600	700	155	9010.87.16	232,-
		700	800		9010.87.10	242,-
		800	900		9010.87.11	247,-
		900	1000		9010.87.12	253,-
		1000	1100		9010.87.13	274,-
		1200	1300		9010.87.14	288,-









Polipropileninis trapas

		Apibūdinimas	Gaminio kodas	Kaina be PVM, Eur/vnt.
		<ul style="list-style-type: none"> ■ Trapo korpusas PP □ DN40/50 □ horizontalus □ montavimo aukštis 100–128 mm □ vandens aukštis sifone – 50 mm 	9010.81.20	18,-
		<ul style="list-style-type: none"> ■ Trapo korpusas PP □ DN40/50 □ horizontalus □ montavimo aukštis 80–128 mm □ vandens aukštis sifone – 30 mm 	9010.81.21	
		<ul style="list-style-type: none"> ■ Trapo korpusas PP □ DN40 □ horizontalus □ montavimo aukštis 54–128 mm □ vandens aukštis sifone – 25 mm 	9010.81.22	
		<ul style="list-style-type: none"> ■ Trapo korpusas PP □ DN50 □ vertikalus □ montavimo aukštis 15–128 mm □ vandens aukštis sifone – 50 mm 	9010.81.23	

Plaukų sietelis

	Gaminio kodas	Kaina be PVM, Eur/vnt.
	9010.81.24	5,-

Latakų grotelės iš nerūdijančio plieno

	Dizainas	Gaminio kodas						Kaina be PVM, Eur/vnt.
		600 mm	700 mm	800 mm	900 mm	1000 mm	1200 mm	
	Wave	0155.05.98	0153.73.42	0153.73.43	0153.73.44	0153.73.45	0153.73.46	74,-
	Quadrato	0155.06.00	0153.73.59	0153.73.60	0153.73.61	0153.73.62	0153.73.63	
	Mix	0155.06.08	9010.56.03	9010.56.04	9010.56.05	9010.56.06	9010.56.07	
	Flag	0155.06.02	0153.73.69	0153.73.70	0153.73.71	0153.73.72	0153.73.73	
	Piano	9010.72.18	9010.72.12	9010.72.13	9010.72.14	9010.72.15	9010.72.16	
	Stripe	9010.79.16	9010.78.82	9010.78.83	9010.78.84	9010.78.85	9010.78.86	127,-
	Twist*	9010.79.15	9010.76.82	9010.76.83	9010.76.84	9010.76.85	9010.76.86	
	Tile	0155.06.12	0153.81.87	0153.81.88	0153.81.89	0153.81.90	0153.81.91	
	Signature**	Pagal užklausimą						

* Apverčiamos grotelės su dviem skirtingais paviršiais (Solid ir įklijuojamai plytelei)

** Užrašas pagal individualų kliento pageidavimą



ACO ShowerDrain S+ nerūdijančiojo plieno elektropoliruotas latakas su sandarinimo audeklu, su grotelėmis, su didelio pralaidumo lengvai išvalomu plastikiniu trapu



Gaminio apibūdinimas

- Lankstus sandarinimo audeklas
- Medžiagos:
 - Latakas: nerūdijantis plienas, markė 1.4301
 - Trapas: PP (polipropilenas)
- Apkrovos klasė K3 pagal EN 1253
- Vidinis latakas plotis: 55 mm
- Latakas montavimo vietoje gali būti trumpinamas 80 mm
- Latakas sudėtis: latakas su grotelėmis, plaukų sietelis ir paaukštinimo detalė (15-35 mm tarp sandarinimo audeklo ir plytelių paviršiaus). Trapas komplektuojamas atskirai.

Gaminio privalumai

- Minimalistinis dizainas
- Elektropoliruotas paviršius
- Žemas triukšmingumas (SSt I-III pagal VDI 4100)
- Lengva valyti
- Pralaidumas iki 0,8 l/s pagal EN 1253-1
- Trapo klasė A (pagal EN 1253)



ACO ShowerDrain S+ nerūdijančiojo plieno latakų korpusas su grotelėmis, be trapo

		Matmenys			Gaminio kodas	Kaina be PVM, Eur/vnt.
		Ilgis L1, mm	Plotis B, mm	Aukštis H, mm		
Latakų profilis su elektropoliruotomis grotelėmis Stripes						
		800	55	12	9010.51.01	192,-
		900	55	12	9010.51.02	198,-
		1000	55	12	9010.51.03	206,-
		1200	55	12	9010.51.04	214,-
Latakų profilis su elektropoliruotomis grotelėmis Plate						
		800	55	12	9010.51.11	192,-
		900	55	12	9010.51.12	198,-
		1000	55	12	9010.51.13	206,-
		1200	55	12	9010.51.14	214,-

ACO ShowerDrain S+ nerūdijančiojo plieno juodas latakų korpusas su grotelėmis, be trapo

		Matmenys			Gaminio kodas	Kaina be PVM, Eur/vnt.
		Ilgis L1, mm	Plotis B, mm	Aukštis H, mm		
Latakų profilis su elektropoliruotomis grotelėmis Stripes						
		800	55	12	9010.51.41	321,-
		900	55	12	9010.51.42	345,-
		1000	55	12	9010.51.43	370,-
		1200	55	12	9010.51.44	435,-
Latakų profilis su elektropoliruotomis grotelėmis Plate						
		800	55	12	9010.51.51	321,-
		900	55	12	9010.51.52	345,-
		1000	55	12	9010.51.53	370,-
		1200	55	12	9010.51.54	435,-

Polipropileninis trapas

		Apibūdinimas	Montavimo aukštis	Gaminio kodas	Kaina be PVM, Eur/vnt.
		<ul style="list-style-type: none"> Trapas korpusas PP DN50 vandens aukštis sifone – 50 mm (trapas išbandytas pagal EN 1253) 	90-180 mm	9010.51.20	89,-
		<ul style="list-style-type: none"> Trapas korpusas PP DN50 vandens aukštis sifone – 30 mm 	70-160 mm	9010.51.21	

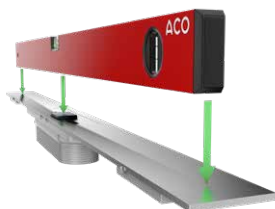

Montuojant papildomai naudokitės aco.lt bei youtube eančia Aco Showerdrain S+ montavimo instrukcija



Trapas išvalymui grotelės galima lengvai išimti paspaudžiant ant logotipo pažymėto kampe



ACO Showerdrain Public 80 dušo latakas visuomeninėms patalpoms



- Medžiaga:
 - latakas: nerūdijantis plienas
 - trapas: polipropilenas (PP)
- Apkrovų klasė: K3 pagal LST EN 1253-1
- Vidinis latakų plotis: 80 mm
- Sertifikuotas dušo latakų pralaidumas pagal EN 1253-1 su 50 mm ištekėjimu per trapą:
 - Jei latakų ilgis iki 2000 mm: 0,95 l/s;
 - Jei latakų ilgis iki 3000 mm: 1,30 l/s;
- DN40/DN50 jungtis yra tinkama visiems moviniams kanalizacijos vamzdžiams
- Išimamas polipropileno sifonas su gumine tarpine
- Hidroizoliacinė jungė aplink latakų korpusą,



Gaminio privalumai

- Latakų ilgis iki 3 m
- Mažiausias montavimo aukštis: 115 mm
- Patogus priėjimas prie kanalizacijos vamzdžio
- Trapas pasukamas 360°

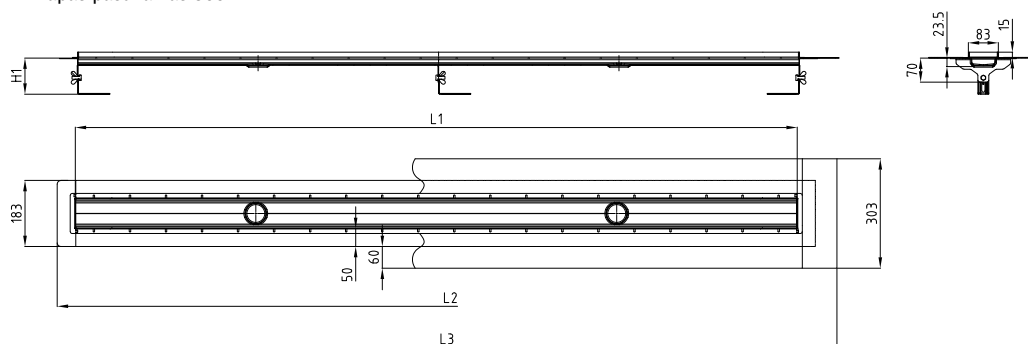

Latakas su horizontalia sandarinimo jungė (flanšu)

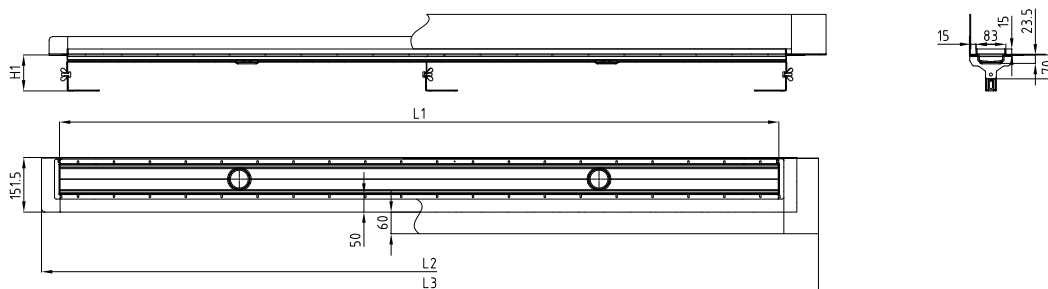

Latakas su vertikalia sandarinimo jungė (flanšu)

ACO Showerdrain Public 80 dušo latakas, be trapo, be grotelių

	Matmenys						Gaminio kodas	Kaina be PVM, Eur/vnt.
	Ilgis L1, mm	Ilgis L2, mm	Ilgis L3, mm	Aukštis H1*, mm	Aukštis H1**, mm	Aukštis H1 su horizontaliu trapu mm		
ACO Public 80, horizontali sandarinimo jungė (flanšas)								
	1500	1600	1720	30-140	70-140	115-140	9008.60.15	462,-
	2000	2100	2220	30-140	70-140	115-140	9008.60.20	544,-
	2500	2600	2720	30-140	70-140	115-140	9008.60.25	627,-
	3000	3100	3220	30-140	70-140	115-140	9008.60.30	710,-
ACO Public 80, vertikali sandarinimo jungė (flanšas)								
	1500	1600	1720	30-140	70-140	115-140	9008.70.15	462,-
	2000	2100	2220	30-140	70-140	115-140	9008.70.20	544,-
	2500	2600	2720	30-140	70-140	115-140	9008.70.25	627,-
	3000	3100	3220	30-140	70-140	115-140	9008.70.30	710,-

*H_{min} yra nupjovus kojelių laikiklius, naudojant vertikalią trapą (išvado kiaurymės diametras grindyse 130mm)

**H_{min} yra nuėmus kojelių laikiklių tvirtinimo kamputį, naudojant vertikalią trapą (išvado kiaurymės diametras grindyse 130mm)

Polipropileniai trapai

2 trapai, jei latakas ilgis 1500 mm arba 2000 mm

3 trapai, jei latakas ilgis 2500 mm arba 3000 mm

		Apibūdinimas	Gaminio kodas	Kaina be PVM, Eur/vnt.
		<ul style="list-style-type: none"> ■ Trapo korpusas PP □ DN40/50 □ horizontalus □ montavimo aukštis 100–128 mm □ vandens aukštis sifone – 50 mm 	9010.81.20	18,-
		<ul style="list-style-type: none"> ■ Trapo korpusas PP □ DN50 □ vertikalus □ montavimo aukštis 15–128 mm □ vandens aukštis sifone – 50 mm 	9010.81.23	

Latakas grotelės iš nerūdijančio plieno

	Dizainas	Apibūdinimas	Ilgis, mm	Gaminio kodas	Kaina be PVM, Eur/vnt.
	Quadrato	<ul style="list-style-type: none"> ■ Elektropoliruotos ■ Apkrovų klasė K3 	1500	9008.11.15	109,-
			2000	9008.11.20	147,-
			2500	9008.11.25	182,-
			3000	9008.11.30	200,-
	Tile	<ul style="list-style-type: none"> ■ Elektropoliruotos ■ Apkrovų klasė K3 	1500	9008.20.15	155,-
			2000	9008.20.20	193,-
			2500	9008.20.25	228,-
			3000	9008.20.30	252,-



Komplektavimo schema

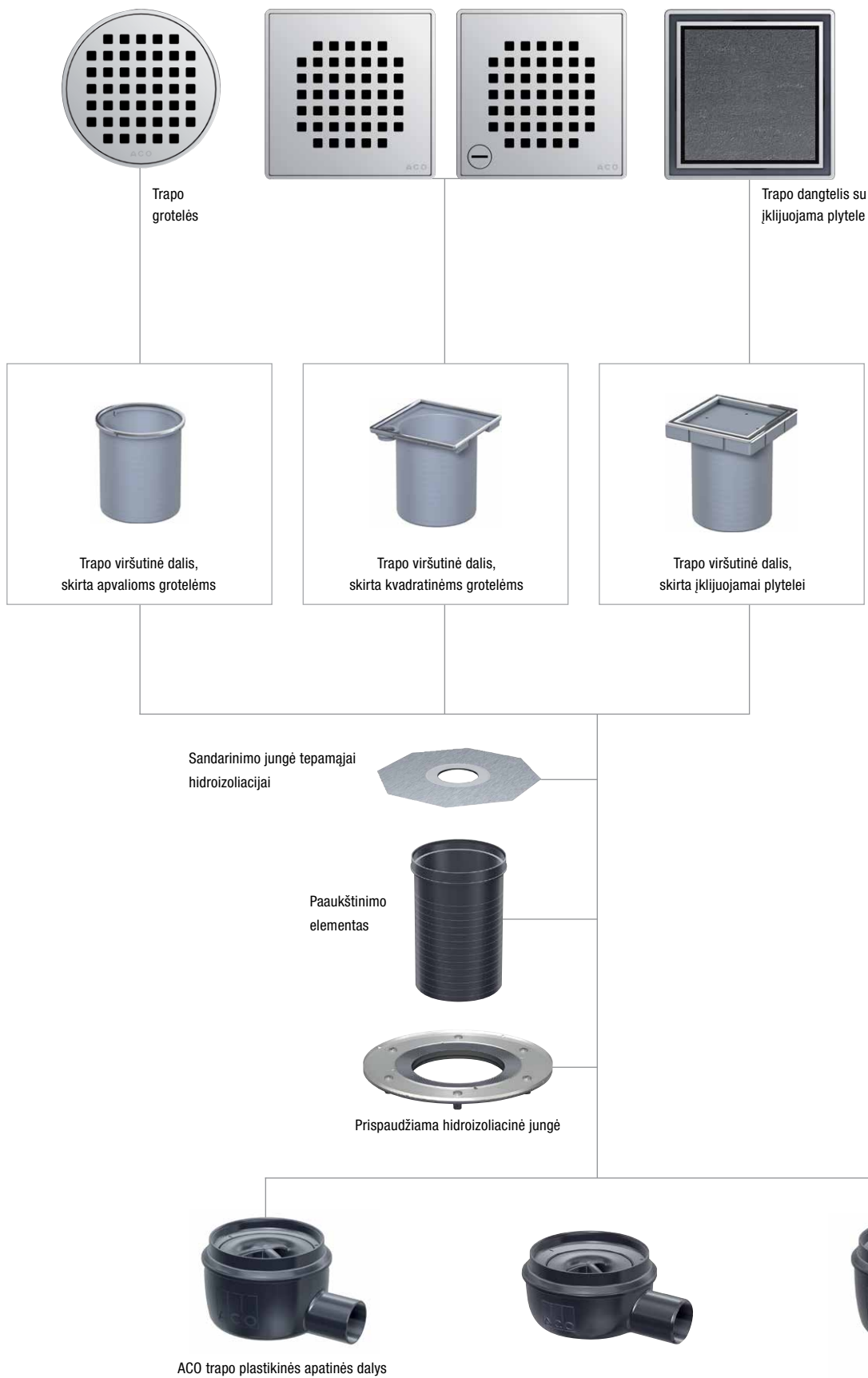

Trapo viršutinė dalis įklijuojamai plytelei

Vietoje įprastų metalinių grotelių galima pasirinkti trapą su įklijuojama plytele. Klojant plyteles vonios kambaryje, į trapo dangtelį galite įklijuoti tokią pat plytelę, kokiomis klojate vonios kambarį. Tada grindų paviršius bus labai diskretiškas, o vanduo į trapą pakliūs per aplinkui esantį plyšį.



Maksimalus dangtelio vidinis aukštis, įskaitant plytelę, yra 11,5 mm.

Apvalios grotelės

- ACO nerūdijančiojo plieno grotelės
- Elektropoliruotas paviršius
- Grotelės nerakinamos
- Grotelių skersmuo: 126 mm
- Naujai įrengiamoms trapo viršutinėms dalims su 136 mm rėmu
- Apkrovų klasė: K3
- Tinkama zonoms, kur vaikštoma basomis
- Svoris: 0,6 kg

Kvadratinės grotelės

- ACO nerūdijančiojo plieno grotelės
- Elektropoliruotas paviršius
- Grotelės nerakinamos arba rakinamos moneta
- Grotelių matmenys: 140 x 140 mm
- Naujai įrengiamoms trapo viršutinėms dalims su 149 x 149 mm rėmu
- Apkrovų klasė: K3
- Tinkama zonoms, kur vaikštoma basomis
- Svoris: 0,6 kg



Grotelės gali būti užrakinamos ir atrakinamos moneta.



Grotelės paprastai pasikelia.



Groteles lengva išimti.

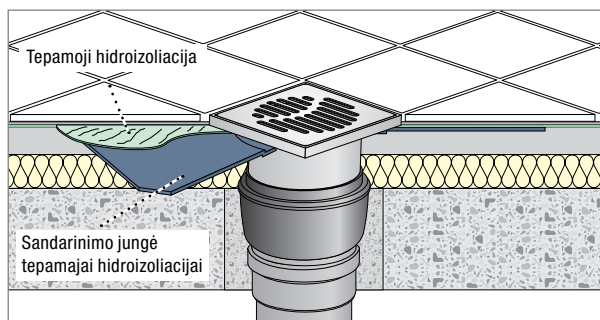

Trapas su jungė tepamajai hidroizoliacijai

Hidroizoliacija

Kad nuo vandens būtų apsaugotos pastato konstrukcijos ir apdaila, būtina gera vandens izoliacija.













ACO EasyFlow trapo viršutinė dalis

		Apibūdinimas	Gaminio kodas	Aukštis, mm	Kaina be PVM, Eur/vnt.
		Trapo viršutinė dalis, susidedanti iš ABS korpuso ir nerūdijančio plieno 95 x 95 mm grotelių. Papildomai reikia pasirinkti apatinę dalį ir pagal poreikį sandarinimo jungę.	2500.77.11	7 - 75	14,-
		Trapo viršutinė dalis, susidedanti iš ABS korpuso ir nerūdijančio plieno 140 x 140 mm grotelių. Papildomai reikia pasirinkti apatinę dalį ir pagal poreikį sandarinimo jungę.	2700.77.11	15 - 96	21,-
		Trapo viršutinė dalis, ABS, skirta įklijuojamai plytelei. Papildomai reikia pasirinkti apatinę dalį ir pagal poreikį sandarinimo jungę.	5141.24.00	26 - 135	44,-
		Trapo viršutinė dalis, ABS, skirta kvadratinėms grotelėms. Papildomai reikia pasirinkti apatinę dalį, kvadratinės groteles ir pagal poreikį sandarinimo jungę.	5141.43.00	18 - 135	31,-
		Trapo viršutinė dalis, ABS, skirta apvalioms grotelėms. Papildomai reikia pasirinkti apatinę dalį, apvalias groteles ir pagal poreikį sandarinimo jungę.	5141.46.00	8 - 135	37,-

ACO EasyFlow trapo apatinė dalis su vandens garvimą sulaikančia membrana sifone

		Apibūdinimas	Gaminio kodas	Pralaidumas, l/s (pagal EN 1253)	Kaina be PVM, Eur/vnt.
		Trapo korpusas, PP, DN50, vertikalus, vandens aukštis sifone – 50 mm	2500.55.15	1,2	
		Trapo korpusas, PP, DN100, vertikalus, vandens aukštis sifone – 50 mm	2810.00.15	1,3	
		Trapo korpusas, PP, DN50, horizontalus, vandens aukštis sifone – 50 mm	2500.05.15	0,8	37,-
		Trapo korpusas, PP, DN50, horizontalus, vandens aukštis sifone – 30 mm	2505.05.15	0,65	
		Trapo korpusas, PP, DN100, horizontalus, vandens aukštis sifone – 50 mm	2700.05.15	1,3	

ACO EasyFlow trapo grotelės iš nerūdijančiojo plieno, 4 mm storio

	Dizainas	Gaminio kodas	Kaina be PVM, Eur/vnt.
 	Quadrato grotelės 140 x 140 mm, rakinamos	5141.21.22	91,-
	Quadrato grotelės 140 x 140 mm, nerakinamos	5141.08.22	67,-
	Quadrato apvalios grotelės	5141.25.22	67,-
 	Forest grotelės 140 x 140 mm, rakinamos	5141.21.26	91,-
	Forest grotelės 140 x 140 mm, nerakinamos	5141.20.26	67,-
	Forest apvalios grotelės	5141.25.26	67,-
 	Wave grotelės 140 x 140 mm, rakinamos	5141.21.28	91,-
	Wave grotelės 140 x 140 mm, nerakinamos	5141.08.28	67,-
	Wave apvalios grotelės	5141.25.28	67,-
 	Hawaii grotelės 140 x 140 mm, rakinamos	5141.21.29	91,-
	Hawaii grotelės 140 x 140 mm, nerakinamos	5141.20.29	67,-
	Hawaii apvalios grotelės	5141.25.29	67,-
 	Mix grotelės 140 x 140 mm, rakinamos	5141.21.30	91,-
	Mix grotelės 140 x 140 mm, nerakinamos	5141.20.30	67,-
	Mix apvalios grotelės	5141.25.30	67,-

Priedai

	Apibūdinimas	Gaminio kodas	Kaina be PVM, Eur/vnt.
	Sandarinimo žiedas ruloninei hidroizolacijai	2040.00.02	33,-
	Sandarinimo jungė tepamai hidroizolacijai	2040.00.01	27,-
	Paaukštėjimo elementas, aukštis 175 mm	2040.00.00	10,-



ACO MG dušo trapas



Gaminio privalumai

- Atitinka LST EN 1253-1
- Mažas statybinis aukštis
- Visi trapai su sandarinimo jungė
- Optimalus priėjimas valymui







Gaminio apibūdinimas

- Medžiaga:
 - Korpusas: polipropilenas
 - Rėmelis ir grotelės: nerūdijantis plienas
- Apkrovos klasė: K3 pagal LST EN 1253
- Vandens pralaidumas pagal EN 1253:
 - 0,5 l/s su 20 mm vandens patvanka virš grotelių, horizontalus trapas (EN 1253-1)
 - 0,7 l/s su 20 mm vandens patvanka virš grotelių, vertikalus trapas (EN 1253-1)
- Sifonas: vienos dalies su išimamu pertvariniu vamzdžiu
- Jungė: 50 mm pločio Elektropoliruotas grotelių paviršius

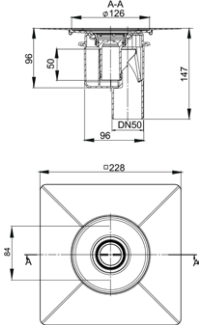
MG trapo viršutinės dalys

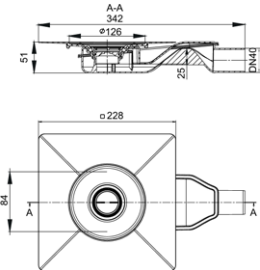
		Apibūdinimas	Gaminio kodas	Aukštis, mm	Kaina be PVM, Eur/vnt.
		<ul style="list-style-type: none"> ■ Viršutinė trapo dalis su nerūdijančio plieno grotelėmis 100x100 mm ■ Rėmas ir juostinės grotelės pagamintos iš nerūdijančio plieno ■ Su paaukštinimu +7 mm 	9010.68.06	16,0	26,-
		<ul style="list-style-type: none"> ■ Viršutinė trapo dalis su nerūdijančio plieno grotelėmis 150x150 mm ■ Rėmas ir juostinės grotelės pagamintos iš nerūdijančio plieno ■ Su paaukštinimu +6 mm 	9010.68.07	12,6	51,-
		<ul style="list-style-type: none"> ■ Viršutinė trapo dalis su Tile tipo grotelėmis 	620477	25,0	40,-
		<ul style="list-style-type: none"> ■ Viršutinė trapo dalis, skirta kvadratinėms EasyFlow grotelėms ■ Pagaminta iš plastiko ■ Su nerūdijančio plieno rėmu ■ 149x149 mm 	620475	12,6	21,-
		<ul style="list-style-type: none"> ■ Viršutinė trapo dalis, skirta apvalioms EasyFlow grotelėms ■ Pagaminta iš plastiko ■ Su nerūdijančio plieno rėmu ■ Ø 136 mm 	620476	7,6	25,-

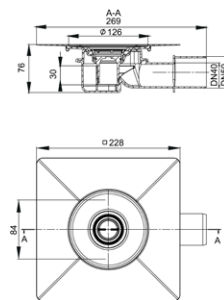
MG trapo apatinės dalys su sifonais

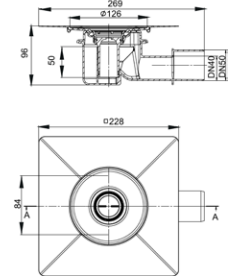
		Apibūdinimas	Gaminio kodas	Kaina be PVM, Eur/vnt.
		<ul style="list-style-type: none"> ■ Trapo korpusas PP ■ DN50 ■ vertikalus ■ montavimo aukštis – 96 mm ■ vandens aukštis sifone – 50 mm 	2259.50.00	23,-
		<ul style="list-style-type: none"> ■ Trapo korpusas PP □ DN40 □ horizontalus □ montavimo aukštis – 51 mm □ vandens aukštis sifone – 25 mm 	2245.25.00	
		<ul style="list-style-type: none"> ■ Trapo korpusas PP □ DN40/50 □ horizontalus □ montavimo aukštis – 76 mm □ vandens aukštis sifone – 30 mm 	2245.30.00	
		<ul style="list-style-type: none"> ■ Trapo korpusas PP □ DN40/50 □ horizontalus □ montavimo aukštis – 96 mm □ vandens aukštis sifone – 50 mm 	2245.50.00	



ACO ShowerStep profiliuočiai



Gaminio privalumai

- Trys aukščiai (10, 12,5 ir 15 mm) skirtingo storio plytelėms
- Du standartiniai ilgiai
- Paruošti nuolydžiai
- Lengva montuoti

ACO ShowerStep profiliuočiai su matiniu paviršiumi

Tipas	Ilgis L, mm	Aukštis H1, mm	Aukštis H2, mm	Gaminio kodas	Kaina be PVM, Eur/vnt.
Kairysis	1490	10	36	9010.72.41	82,-
Kairysis	1490	12,5		9010.72.42	
Kairysis	1490	15		9010.72.43	
Kairysis	990	10	30	9010.72.44	61,-
Kairysis	990	12,5		9010.72.45	
Kairysis	990	15		9010.72.46	
Dešinysis	1490	10	36	9010.72.47	82,-
Dešinysis	1490	12,5		9010.72.48	
Dešinysis	1490	15		9010.72.49	
Dešinysis	990	10	30	9010.72.50	61,-
Dešinysis	990	12,5		9010.72.51	
Dešinysis	990	15		9010.72.52	
Kairysis	1990	12,5	45	0402.99.37	130,-
Dešinysis	1990	12,5		0402.99.36	

Gaminio apibūdinimas

- Medžiaga: nerūdijantysis 1.4301 markės plienas
- Apkrovų klasė: K3
- Viršutinio paviršiaus plotis: 12 mm, tinka naudoti su arba be stiklinės sienelės
- Ilgis: standartinis 990 ir 1490 mm, galima sutrumpinti iki reikiamo ilgio vietoje
- Tipas: gali būti kairysis arba dešinysis
- Spalvos: metalo matinė ir juoda

ACO ShowerStep profiliuočiai su juodu paviršiumi

Tipas	Ilgis L, mm	Aukštis H1, mm	Aukštis H2, mm	Gaminio kodas	Kaina be PVM, Eur/vnt.
Kairysis	1490	10	36	9010.91.42	147,-
Kairysis	1490	12,5		9010.86.38	
Kairysis	1490	15		9010.91.44	
Kairysis	990	10	30	9010.91.45	116,-
Kairysis	990	12,5		9010.91.46	
Kairysis	990	15		9010.91.47	
Dešinysis	1490	10	36	9010.91.48	147,-
Dešinysis	1490	12,5		9010.86.39	
Dešinysis	1490	15		9010.91.50	
Dešinysis	990	10	30	9010.91.51	116,-
Dešinysis	990	12,5		9010.91.52	
Dešinysis	990	15		9010.91.53	

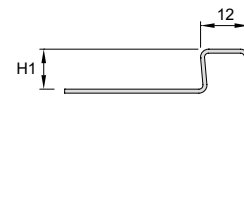
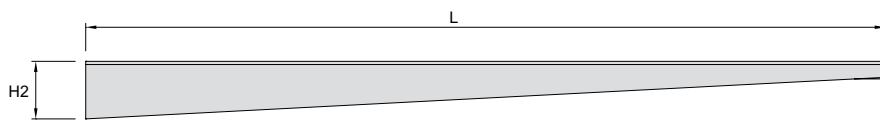
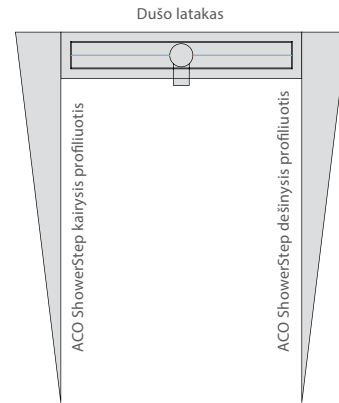
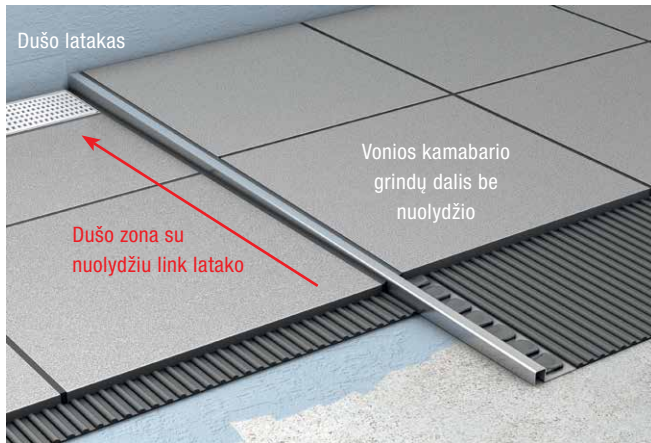

Gaminiai paviršinio vandens surinkimui,
valymui, sulaikymui ir antriniam panaudojimui



Lauko inžinerija

- Paviršinio vandens surinkimo latakai
- Paviršinio vandens surinkimo trapai
- Ketiniai šulinių liukai
- Lengvųjų skysčių skirtuvai
- Sunkiųjų metalų skirtuvai
- Smėliagaudės
- Infiltracinės ir akumuliacinės talpos
- Varliagyvių apsaugos sistemos keliams

Pastatų vidaus inžinerija

- Dušo latakai ir trapai
- Nerūdijančiojo plieno latakai ir trapai
- Balkonų ir terasų drenažas
- Nerūdijančiojo plieno vamzdynai
- Riebalų skirtuvai
- Krakmolo skirtuvai
- Nuotekų pakėlimo įrenginiai
- Pravalų ir šachtų liukai

ACO Nordic, UAB

Lukiškių g. 5
01108 Vilnius
+370 5 212 4898

info@aco.lt
www.aco.lt