

## ACO Passavant trapai

**Apsauga nuo gaisro**

Pilkasis ketus priklauso A1 statybinių medžiagų degumo klasei, todėl ACO *Passavant* trapai nesukelia papildomos gaisro apkrovos pastate. Didžiausią saugumą užtikrina ACO priešgaisrinis komplektas ir dūmų sklendė.

**Techniniai ypatumai**

- Nedegi medžiaga (A1 statybinių medžiagų degumo klasė);  
lydymosi temperatūra – 1150 °C
- Apsauga nuo gaisro iš apačios ir viršaus (R 30–R 120)
- Sulaiko dūmus
- Perdangos storis nuo 100 mm

**Garso izoliacija**

Šiais laikais, kai gyvenimas darosi vis spartesnis, o aplinkoje tvyro nuolatinis triukšmas, ramybė tapo vienu iš pagrindinių poreikių. ACO *Passavant* trapas suprojektuotas taip, kad atskiros konstrukcinės dalys yra visiškai akustiškai atskirtos.

**Techniniai ypatumai**

- Triukšmo lygis LAFmaks. ≤ 22 dB(A) atitinka VDI 4100:2012 didžiausią garso izoliacijos lygį (SSt III) visiems trapams
- Didelis pilkojo ketaus tankis
- Garso izoliacija yra visuose serijiniuose trapuose



## ACO Passavant trapai

### Apsauga nuo nemalonių kvapų ir higiena

Nemalonus kvapas iš nuotakynų – opi problema. Naudojant ACO *Passavant* trapą, kvapų ir dūmų sklendė (membrana) uždaro prieigą prie kanalizacijos ir atsidaro tik tekant vandeniui. Dėl *Easy-to-clean* dangos paprasta valyti.

### Techniniai ypatumai

- Apsauga nuo nemalonių kvapų:
  - nelaidi kvapams
  - be mechaninių dalių
  - gali būti išimama ir vėl įdėta
  - savaime išsivalanti
- Higiena:
  - *Easy-to-clean* danga

### Montavimas

Pilkasis ketus pasižymi dideliu gniuždomuoju stipriu, todėl trapai gali atlaikyti ilgalaikes apkrovas. Naujam trapo korpusui tereikia tik  $\varnothing$  160 mm angos.

### Techniniai ypatumai

- Paprasta įmontuoti dėl 160 mm skersmens angos
- Viršutiniai trapo elementai patikimai montuojami dėl stacionariai įrengto fiksavimo / sandarinimo žiedo
- Naudojamas ilgą laiką, net esant didelėms apkrovoms
- Plokščia jungė



## ACO Passavant trapai

## Informacija apie gaminį

## Produkto privalumai

- Statybinių medžiagų degumo klasė: A1
- Išbandyti ir praktiški apsaugos nuo gaisro sprendimai
  - Montuojant *Fit-in* mažiausias perdangos storis – 100 mm
- Garso izoliacija išbandyta pagal DIN EN 4109/VDI 4100:2012
  - Triukšmo lygis:  $L_{AFmax} \leq 22$  dB(A)
- Anga:  $\varnothing 160$  mm

- Medžiaga: pilkasis ketus, EN-GJL-200
- Išbandyta pagal: DIN EN 1253
- Apsauga nuo gaisro: išbandyta R30–R120 atsparumo ugniai klasė
- Apsauga nuo nemalonių kvapų: papildomai montuojama kvapų ir dūmų sklendė
- Paviršius: *Easy-to-clean* danga (balta epoksidinė danga)
- Sandarinimo juostos jungtis: tinka jungti prie visų įprastinių sandarinimo sistemų
- Jungtis prie SML vamzdynų pagal: DIN EN 877



## Trapo korpusas DN 50, vertikalus

		Jungės tipas	Anga [mm]	Pralaidumas [l/s]	Paviršius	Gaminio kodas
		Su fiksavimo kraštu	170 x 200	1,0	Dažytas juoda spalva	5149.10.20
					Balta epoksidinė danga	5149.60.20
		Su klijuojamąja junge	180 x 360	1,0	Dažytas juoda spalva	5150.10.20
					Balta epoksidinė danga	5150.60.20
		Su užspaudžiamąja sandarinimo junge	180 x 320	1,0	Dažytas juoda spalva	5151.10.20
					Balta epoksidinė danga	5151.60.20

ACO Passavant trapai

Informacija apie gaminį



Produkto privalumai

- Statybinių medžiagų degumo klasė: A1
- Išbandyti ir praktiški apsaugos nuo gaisro sprendimai
  - Montuojant *Fit-in* min. perdangos storis –100 mm
- Garso izoliacija išbandyta pagal DIN EN 4109/VDI 4100:2012
  - Triukšmo lygis:  $L_{AFmaks.} \leq 22$  dB(A)

- Medžiaga: pilkasis ketus, EN-GJL-200
- Išbandyta pagal: DIN EN 1253
- Apsauga nuo gaisro: išbandyta R30–R120 atsparumo ugniai klasė
- Apsauga nuo nemalonių kvapų: papildomai montuojama kvapų ir dūmų sklendė
- Paviršius: *Easy-to-clean* danga (balta epoksidinė danga)
- Sandarinimo juostos jungtis: tinka jungti prie visų įprastinių sandarinimo sistemų
- Jungtis prie SML vamzdynų pagal: DIN EN 877

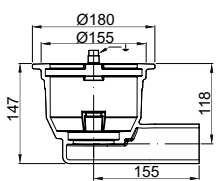
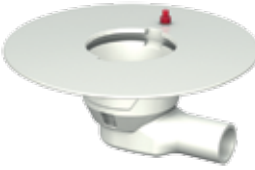
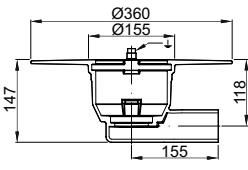

Trapo korpusas DN 50, horizontalus

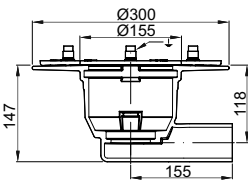
		Jungės tipas	Anga [mm]	Pralaidumas [l/s]	Paviršius	Gaminio kodas
		Su fiksavimo kraštu	170 x 360	1,0	Dažytas juoda spalva	5149.30.20
					Balta epoksidinė danga	5149.80.20
		Su klijuojamąja junge	180 x 360	1,0	Dažytas juoda spalva	5150.30.20
					Balta epoksidinė danga	5150.80.20
		Su užspaudžiamąja sandarinimo junge	180 x 360	1,0	Dažytas juoda spalva	5151.40.20
					Balta epoksidinė danga	5151.90.20

## ACO Passavant trapai

## Informacija apie gaminį



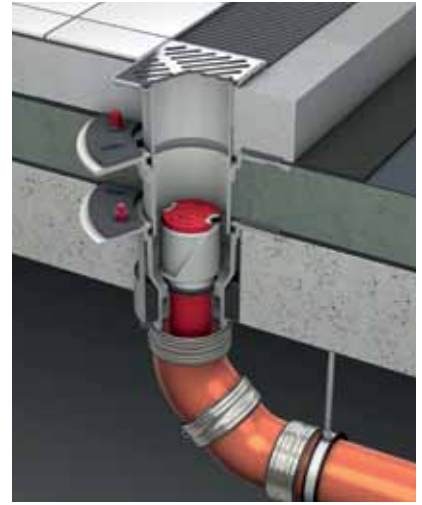

## Produkto privalumai

- Statybinių medžiagų degumo klasė: A1
- Išbandyti ir praktiški apsaugos nuo gaisro sprendimai
  - Montuojant *Fit-in* mažiausias perdangos storis – 100 mm
- Garso izoliacija išbandyta pagal DIN EN 4109/ VDI 4100:2012
  - Triukšmo lygis:  $L_{AFmax} \leq 22$  dB(A)
- Anga:  $\varnothing 160$  mm

- Medžiaga: pilkasis ketus, EN-GJL-200
- Išbandyta pagal: DIN EN 1253
- Apsauga nuo gaisro: išbandyta R30–R120 atsparumo ugniai klasė
- Apsauga nuo nemalonių kvapų: pasirinktinai įsigyjamas priedas Passavant kvapų ir dūmų sklendė
- Paviršius: *Easy-to-clean* danga (balta epoksidinė danga). Sandarinimo juostos jungtis: tinka jungti prie visų įprastinių sandarinimo sistemų
- Jungtis prie SML vamzdinių pagal: DIN EN 877

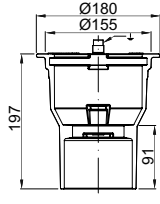

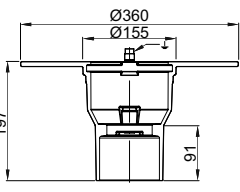
## Trapo korpusas DN 100, vertikalus

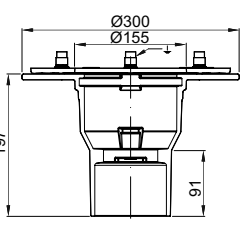
		Jungės tipas	Anga [mm]	Pralaidumas [l/s]	Paviršius	Gaminio kodas
		Su fiksavimo kraštu	170 x 200	2,0	Dažytas juoda spalva	5569.10.20
					Balta epoksidinė danga	5569.60.20
		Su klijuojamąja junge	180 x 360	2,0	Dažytas juoda spalva	5570.10.20
					Balta epoksidinė danga	5570.60.20
		Su užspaudžiamąja sandarinimo junge	180 x 320	2,0	Dažytas juoda spalva	5571.10.20
					Balta epoksidinė danga	5571.60.20

ACO Passavant trapai

Informacija apie gaminį



Produkto privalumai

- Statybinių medžiagų degumo klasė: A1
- Išbandyti ir praktiškai apsaugos nuo gaisro sprendimai
- Garso izoliacija išbandyta pagal DIN EN 4109/VDI 4100:2012
  - Triukšmo lygis:  $L_{AFmaks.} \leq 22$  dB(A)

- Medžiaga: pilkasis ketus, EN-GJL-200
- Išbandyta pagal: DIN EN 1253
- Apsauga nuo gaisro: išbandyta R30–R120 atsparumo ugniai klasė
- Apsauga nuo nemalonių kvapų: pasirinktinai įsigyjamas priedas Passavant kvapų ir dūmų sklendė
- Paviršius: *Easy-to-clean* danga (balta epoksidinė danga)
- Sandarinimo juostos jungtis: tinka jungti prie visų įprastinių sandarinimo sistemų
- Jungtis prie SML vamzdynų pagal: DIN EN 877



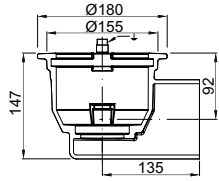
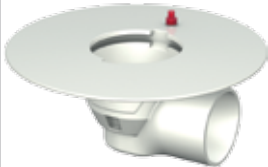
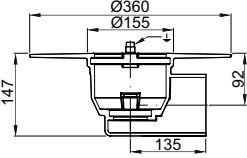

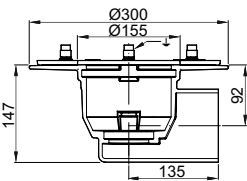



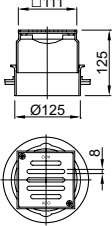

Trapo korpusas DN 100, horizontalus

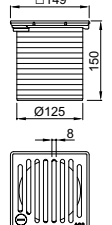
		Jungės tipas	Anga [mm]	Pralaidumas [l/s]	Paviršius	Gaminio kodas
		Su fiksavimo kraštu	170 x 360	1,6	Dažytas juoda spalva	5569.20.20
					Balta epoksidinė danga	5569.70.20
		Su klijuojamąja junge	180 x 360	1,6	Dažytas juoda spalva	5570.30.20
					Balta epoksidinė danga	5570.80.20
		Su užspaudžiamąja sandarinimo junge	180 x 360	1,6	Dažytas juoda spalva	5571.40.20
					Balta epoksidinė danga	5571.90.20

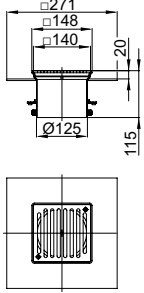
## ACO Passavant trapai

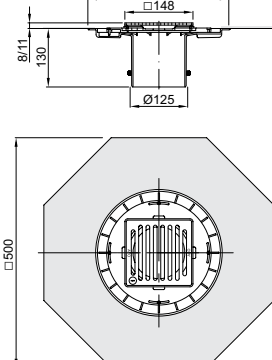
## Viršutinės trapų dalys

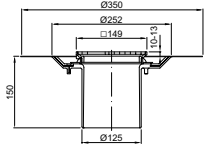
		Konstrukcija	Aukščio reguliavimas [mm]	Aprašas	Gaminio kodas
		<ul style="list-style-type: none"> <li>Plastinis korpusas</li> <li>Fiksavimo žiedas</li> <li>Rėmas iš nerūdijančio plieno</li> <li>111 x 111 mm</li> <li>Nerūdijančio plieno grotelės</li> <li>104 x 104 mm</li> <li>K 3</li> </ul>	55–115	<ul style="list-style-type: none"> <li>Pritvirtinta varžtais</li> </ul>	5150.81.22
				<ul style="list-style-type: none"> <li>Laisvai įstatoma</li> <li>Apsauga nuo slydimo: C klasė</li> </ul>	5150.81.33
		<ul style="list-style-type: none"> <li>Plastinis korpusas</li> <li>Fiksavimo žiedas</li> <li>Rėmas iš nerūdijančio plieno</li> <li>149 x 149 mm</li> <li>Nerūdijančio plieno grotelės</li> <li>140 x 140 mm</li> <li>K 3</li> </ul>	42–130	<ul style="list-style-type: none"> <li>Fiksuojama</li> </ul>	5141.81.22
				<ul style="list-style-type: none"> <li>Fiksuojama</li> <li>Apsauga nuo slydimo: C klasė</li> </ul>	5141.81.33
		<ul style="list-style-type: none"> <li>Nerūdijantis plienas</li> <li>Sandarinio žiedas</li> <li>Rėmas iš nerūdijančio plieno</li> <li>148 x 148 mm</li> <li>Plyšinės grotelės</li> <li>Nerūdijantis plienas</li> <li>140 x 140 mm</li> <li>K 3</li> </ul>	30–65	<ul style="list-style-type: none"> <li>Pritvirtinta varžtais</li> </ul>	9406.89.22
				<ul style="list-style-type: none"> <li>Įdėta palaidai</li> <li>Apsaugo nuo slydimo</li> </ul>	9406.89.33
		<ul style="list-style-type: none"> <li>Plastikas</li> <li>Sandarinio žiedas</li> <li>Rėmas iš nerūdijančio plieno</li> <li>148 x 148 mm</li> <li>Grotelės iš nerūdijančio plieno</li> <li>140 x 140 mm</li> <li>K 3</li> <li>Horizontalioje plokštumoje stumdomas rėmas (iki 36 mm į šoną)</li> </ul>	-	<ul style="list-style-type: none"> <li>Fiksuojama</li> </ul>	5141.91.22
				<ul style="list-style-type: none"> <li>Fiksuojama</li> <li>Apsauga nuo slydimo: C klasė</li> </ul>	5141.91.33
		<ul style="list-style-type: none"> <li>Plastikas</li> <li>Sandarinio žiedas</li> <li>Rėmas iš nerūdijančio plieno</li> <li>148 x 148 mm</li> <li>Nerūdijančio plieno grotelės</li> <li>140 x 140 mm</li> <li>K 3</li> </ul>	-	<ul style="list-style-type: none"> <li>Laisvai įstatoma</li> </ul>	5141.29.22
				<ul style="list-style-type: none"> <li>Fiksuojama</li> </ul>	5141.30.22

ACO Passavant trapai

Priedai

		Pavadinimas	Tinka	Aprašas	Gaminio kodas
 	<p>Tarpinis elementas</p> <ul style="list-style-type: none"> <li>■ Visiems trapams Passavant</li> <li>■ DN 50–DN 100</li> </ul>	<ul style="list-style-type: none"> <li>■ Iš pilkojo ketaus.</li> <li>■ Su užspaudžiamąja sandarinimo jungė</li> <li>■ Su drežinėmis angomis</li> <li>■ Aukščio reguliavimas: 50–104 mm</li> </ul>	Dažytas	5145.52.50	
			Balta epoksidinė danga	5145.57.50	
 	<p>Tarpinis elementas</p> <ul style="list-style-type: none"> <li>■ Visoms viršutinėms dalims</li> <li>■ Atvamzdžio skersmuo: 125 mm</li> </ul>	<ul style="list-style-type: none"> <li>■ Iš plastiko</li> <li>■ Su sandarinimo žiedu</li> </ul>	5171.83.20		
 	<p>Fit-in montavimo elementas</p> <ul style="list-style-type: none"> <li>■ Vertikaliems trapams Passavant</li> </ul>	<ul style="list-style-type: none"> <li>■ Nedegus: A1 statybinių medžiagų degumo klasė</li> <li>■ Skirtas įmontuoti į išleidimo angas nenaudojant skiedinio: Ø 160 mm</li> </ul>	DN 50	5150.10.60	
			DN 100	5570.10.60	
 	<p>Sifonas</p> <ul style="list-style-type: none"> <li>■ Trapams Passavant</li> <li>■ DN 50–DN 100</li> </ul>	<ul style="list-style-type: none"> <li>■ Sandara: kūgis ir vamzdis</li> </ul>	5128.10.55		
	<p>Kvapų ir dūmų sklendė</p> <ul style="list-style-type: none"> <li>■ Sifonams</li> <li>■ Priešgaisrinis komplektams</li> </ul>	<ul style="list-style-type: none"> <li>■ Iš gumos</li> <li>■ Pralaidumas: 0,3 l/s</li> </ul>	5128.10.75		
 	<p>Priešgaisrinis komplektas</p> <ul style="list-style-type: none"> <li>■ Vertikaliems trapams Passavant</li> <li>■ DN 50</li> </ul>	<ul style="list-style-type: none"> <li>■ Sandara:                             <ul style="list-style-type: none"> <li><input type="checkbox"/> sifonas su terminiu apsauginiu skydeliu</li> <li><input type="checkbox"/> apsaugos nuo gaisro kasetė</li> </ul> </li> </ul>	5150.10.35		
 	<p>Priešgaisrinis komplektas</p> <ul style="list-style-type: none"> <li>■ Vertikaliems trapams Passavant</li> <li>■ DN 100</li> </ul>	<ul style="list-style-type: none"> <li>■ Sandara:                             <ul style="list-style-type: none"> <li><input type="checkbox"/> sifonas su terminiu apsauginiu skydeliu</li> <li><input type="checkbox"/> apsaugos nuo gaisro kasetė</li> </ul> </li> </ul>	5570.10.35		
	<p>Sietelis</p> <ul style="list-style-type: none"> <li>■ Viršutinei trapo daliai                             <ul style="list-style-type: none"> <li><input type="checkbox"/> 5141.71.xx</li> <li><input type="checkbox"/> 5141.81.xx</li> <li><input type="checkbox"/> 5141.87.xx</li> <li><input type="checkbox"/> 5141.91.xx</li> </ul> </li> </ul>	<ul style="list-style-type: none"> <li>■ Iš plastiko</li> </ul>	5141.00.19		



## ACO Passavant plastikiniai rūšio trapai

## Informacija apie gaminį

## Produkto privalumai

- Optimalios valymo galimybės
- Dėl sukiojamos trapo viršutinės dalies lengva pritaikyti plytelių dangoje

- Pagaminta iš plastiko
- Atitinka LST EN 1253-1
- Sifono patvanka: 60 mm
- Sukiojama viršutinė dalis
- Grotelės pagamintos iš ABS
- Apkrovų klasė: K3
- Vandens pralaidumas: 1,6 l/s



Ištekėjimas	Ištekėjimo nuolydis	L (mm)	Gaminio kodas
DN 100	1,50	255	2120.00.77

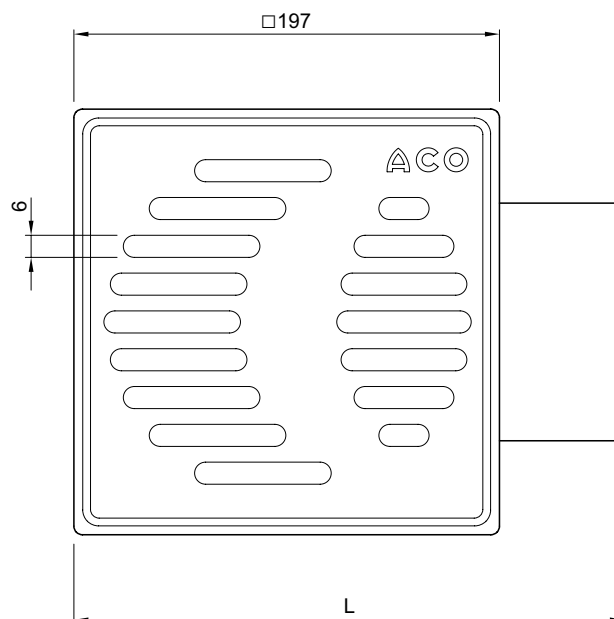
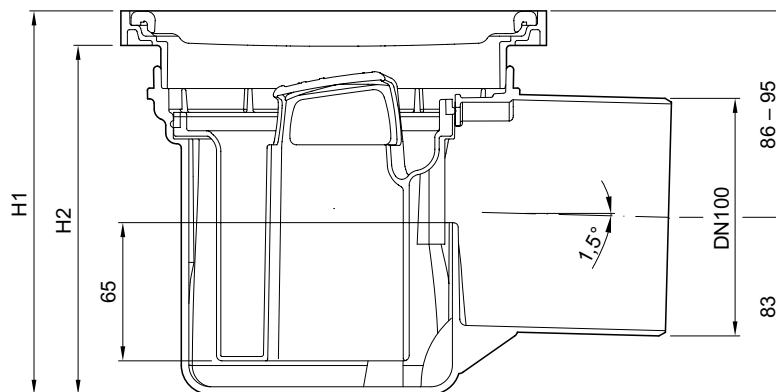

ACO Passino trapai



Informacija apie gaminį

Produkto privalumai

- Pagamintas iš plastiko
- Aukštis: 75 mm
- Sandarinimo jungės plotis: 50 mm
- Viršutinė dalis pagaminta iš ABS
- Rėmelis pagamintas iš nerūdijančio plieno 1.4301
- Grotelės pagamintos iš nerūdijančio plieno 1.4301
- Apkrovų klasė: K3

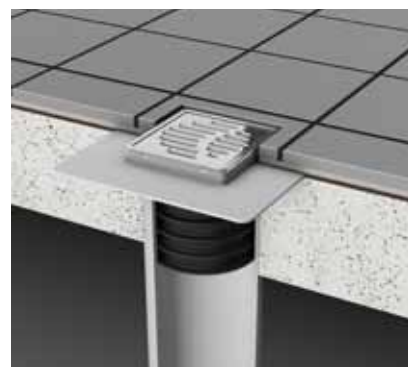
- Puikiai tinka renovacijai
- Optimalios valymo galimybės
- Pralaidumas 0,85 l/s
- Atitinka LST EN 1253



	DN (l/s)	Sifono patvanka (mm)	Rėmo matmenys (mm)	Gaminio kodas
<b>Trapas su sandarinimo jungė</b>				
	100	50 mm	104 x 104	2310.91.00
<b>Trapas be sandarinimo jungės</b>				
	100	50 mm	104 x 104	2310.87.00

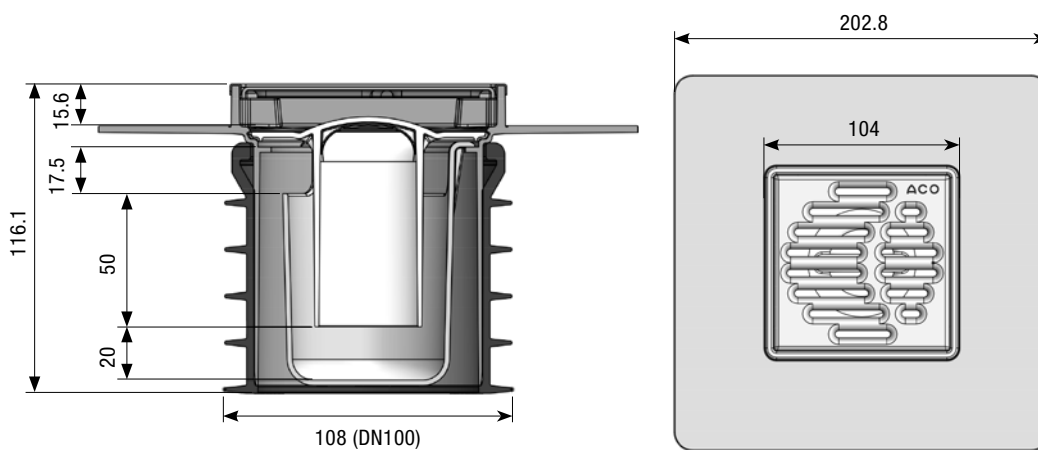

## ACO EG150 trapai

## Sistemos apžvalga

ACO EG sistemos trapai skirti higieniškos, greitai montuojamos, paprastos ir ekonomiškos kanalizacijos sistemos su sifonais techniniams projektams įgyvendinti prausyklose, drėgnuose vonios kambariuose, personalo persirengimo kambariuose, plaukimo baseinuose, viešbučiuose, butuose ir tualetuose.

Šie gaminiai tinka naudoti visoms grindų dangoms: cemento ir plastiko klojiniams, keraminėms plytelėms bei elastingais vinilinais lakštais klotoms kietoms grindims.

Pagaminti iš austenitinio 304 markės nerūdijančio plieno – standartinės šių gaminių medžiagos, todėl garantuojama puiki apsauga nuo korozijos. Kitos charakteringos ypatybės – tai kompaktiška konstrukcija, galimybė pasirinkti vertikalias ar horizontalias išleidimo angas, teleskopinis aukščio reguliavimas, galimybė trapą pasukti 360° kampu, kai ji norima išlyginti su plytelėmis, siena ar įrenginiu, ir DPM jungiamieji flanšai, skirti juodgrindėms apsaugoti. Sifonai, nepraleidžiantys dvikiančio oro iš kanalizacijos tinklo, montuojami kaip komplektuojami įtaisai (debitas 1,2 l/s)

## Charakteristikos

EG 150 trapai gaminami iš austenitinio nerūdijančio 1.4301 markės plieno pagal EN 10088.



## Montavimo rekomendacijos

**Svarbu:**

parenkant trapo poziciją reikia įvertinti tai, kad paviršiaus danga, privesta prie trapo viršaus, pakels atitinkamai ir trapo su grotelėmis aukštį.

**Pasiruošimas****Mediena/vinilinė danga**

Įtvirtinkite trapo korpusą teisingoje pozicijoje (reikalingas 170 mm ruošinys grindyse). Trapo viršus turėtų būti 1 ar 2 mm žemiau negu paviršiaus grindų danga. Parinkite optimalų trapo išleidimo angos prijungimą prie kanalizacijos vamzdžio ir prisukite trapo korpusą prie grindų.

**Betonas/vinilinė danga**

Įtvirtinkite trapo korpusą ant paruošto pagrindo teisingoje pozicijoje ir prijunkite prie kanalizacijos. Išlyginus bei teisingai parinkus trapo aukštį, klojamas išlyginamasis betono grindų sluoksnis.

**Vinilinė danga**

Prieš klojant vinilinę dangą, būtina užtikrinti, kad paviršius yra lygus, be jokių papildomų nešvarumų. Grotelės bei plastikinis flanšas turi būti nuimtos nuo trapo korpuso. Paklokite vinilinę dangą ir išpjaukite apvalų ruošinį trapo grotelių vietoje. Prisukite plastikinį flanšą bei grotelės prie trapo korpuso.

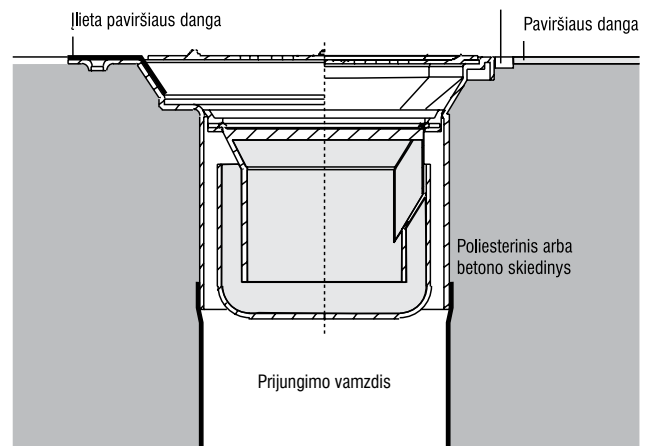

ACO EG150 trapai

Trapai montavimui betono grindyse

	Gaminys	Svoris, kg	Gaminio kodas
	Žemo modelio, vertikalus $\varnothing$ 110 mm, su sifonu	0.7	97211
	Teleskopinio modelio, vertikalus $\varnothing$ 50 mm, su sifonu	1.4	405149
	Teleskopinio modelio, vertikalus $\varnothing$ 110 mm, su sifonu	1.2	97200
	Teleskopinio modelio, vertikalus $\varnothing$ 50 mm, 3 šoniniai įtekėjimai, su sifonu	1.7	405150
	Žemo teleskopinio modelio, horizontalus $\varnothing$ 50 mm, su sifonu	1.3	405151
	Teleskopinio modelio, horizontalus $\varnothing$ 50 mm, 3 šoniniai įtekėjimai, su sifonu	1.6	405152
	Žemo teleskopinio modelio, horizontalus $\varnothing$ 50 mm, 3 šoniniai įtekėjimai, su sifonu	1.6	405153

## ACO EG150 trapai

## Trapai montavimui plytelių grindyse su drėgmei atsparia izoliacine danga

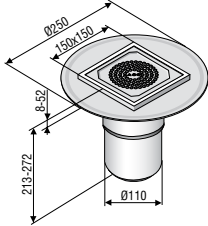
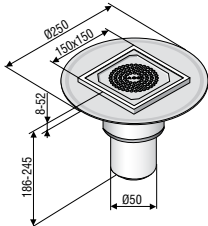
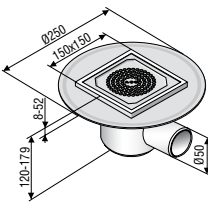
	Gaminys	Svoris, kg	Gaminio kodas
	Teleskopinio modelio, vertikalus Ø 110 mm, su flanšu, su sifonu	1.6	97216
	Teleskopinio modelio, vertikalus Ø 50 mm, su flanšu, su sifonu	1,8	405154
	Žemo teleskopinio modelio, horizontalus Ø 50 mm, su flanšu, su sifonu	1.7	405156

## Trapai montavimui PVC danga dengtuose paviršiuose

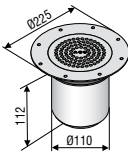
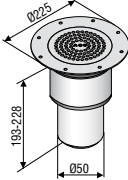
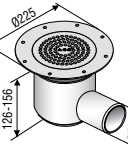
	Gaminys	Svoris, kg	Gaminio kodas	Kaina, EUR/vnt.
	Žemo modelio, vertikalus Ø 110 mm, su sifonu	0.9	97212	79,-
	Teleskopinio modelio, vertikalus Ø 50 mm, su sifonu	1.5	405143	117,-
	Žemo teleskopinio modelio, horizontalus Ø 50 mm, su sifonu	1.5	405145	114,-

ACO EG150 trapai

Trapai montavimui plytelių grindyse. Grotelės trapai komplektuojamos atskirai.

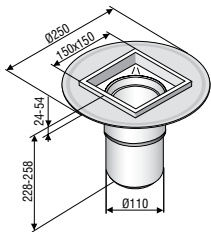
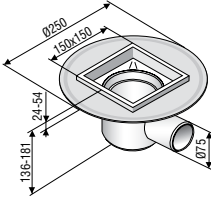
	Gaminys	Svoris, kg	Gaminio kodas
	Teleskopinio modelio, vertikalus $\varnothing$ 110 mm, su flanšu su sifonu	1,6	97320
	Teleskopinio modelio, horizontalus $\varnothing$ 75 mm, su flanšu su sifonu	1,7	97324

Priedai

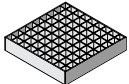
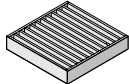
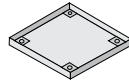
	Gaminys	Svoris, kg	Gaminio kodas
	Nešvarumų sietelis	0,1	97235
	Tinklelio grotelės, šiurkščios	0,6	05964
	Plyšinės grotelės, šiurkščios/lygios	1,6	96851
	Dangtelis plytelėms	0,33	406213

Mažo aukščio, didelio pralaidumo trapai be sifono

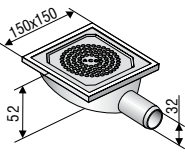
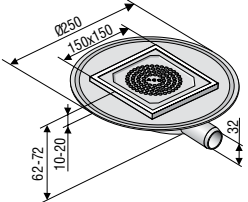
	Gaminys	Svoris, kg	Gaminio kodas
	Trapas be hidroizoliacinės jungės	0,7	400791
	Trapas su hidroizoliacine jungė	1,1	400793

## ACO Easyflow plastikiniai trapai





## Informacija apie gaminį

## Produkto privalumai

- Reguliuojamos sandarumo jungės
- Optimalios valymo galimybės
- Reguliuojamas trapo aukštis

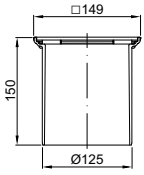

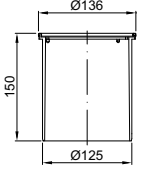

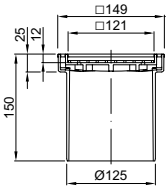

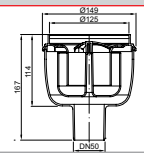

- Atitinka LST EN 1253-1
- Mažiausias aukštis: 89 mm
- Su integruota gumine tarpine tarp viršutinės ir apatinės dalių
- Viršutinė dalis pagaminta iš ABS
- Grotelės pagamintos iš nerūdijančiojo plieno
- Apkrovų klasė: K3

## Viršutinės trapų dalys

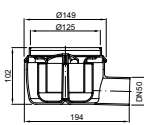

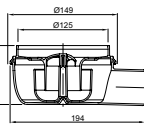

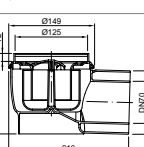

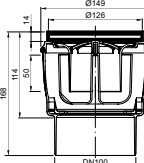

		Apibūdinimas	Aukščio reguliavimas [mm]	Gaminio kodas
		Trapo viršutinė dalis, ABS, skirta kvadratinėms grotelėms. Papildomai reikia pasirinkti apatinę dalį, kvadratinės grotelės ir pagal poreikį sandarinimo jungę.	18–135	5141.43.00
		Trapo viršutinė dalis, ABS, skirta apvalioms grotelėms. Papildomai reikia pasirinkti apatinę dalį, apvalias grotelės ir pagal poreikį sandarinimo jungę.	18–135	5141.46.00
		Trapo viršutinė dalis, ABS, skirta įklijuojamai plytelei. Papildomai reikia pasirinkti apatinę dalį ir pagal poreikį sandarinimo jungę.	26–135	5141.24.00

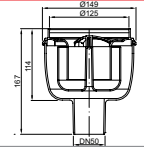
ACO Easyflow apatinės trapų dalys

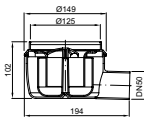
Trapo apatinė dalis be membranos sifone

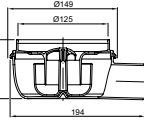
		Apibūdinimas	Pralaidumas, l/s (pagal EN 1253)	Gaminio kodas
		Trapo korpusas, PP, DN50, vertikalus, vandens aukštis sifone – 50 mm	1,5	2500.55.00
		Trapo korpusas, PP, DN50, horizontalus, vandens aukštis sifone – 50 mm	1,0	2500.05.00
		Trapo korpusas, PP, DN50, horizontalus, vandens aukštis sifone – 30 mm	0,8	2505.05.00
		Trapo korpusas, PP, DN100, horizontalus, vandens aukštis sifone – 50 mm	1,6	2700.05.00
		Trapo korpusas, PP, DN100, vertikalus, vandens aukštis sifone – 50 mm	1,6	2810.00.00

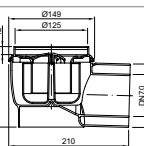

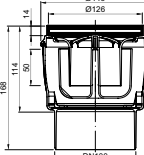

Trapo apatinė dalis su vandens garavimą sulaikančia membrana sifone

		Apibūdinimas	Pralaidumas, l/s (pagal EN 1253)	Gaminio kodas
		Trapo korpusas, PP, DN50, vertikalus, Vandens aukštis sifone – 50 mm	1,2	2500.55.15
		Trapo korpusas, PP, DN50, horizontalus, Vandens aukštis sifone – 50 mm	0,8	2500.05.15
		Trapo korpusas, PP, DN50, horizontalus, Vandens aukštis sifone – 30 mm	0,65	2505.05.15
		Trapo korpusas, PP, DN100, horizontalus, vandens aukštis sifone – 50 mm	1,3	2700.05.15
		Trapo korpusas, PP, DN100, vertikalus, vandens aukštis sifone – 50 mm	1,3	2810.00.15



## ACO Easyflow grotelės

## Trapo grotelės iš nerūdijančio plieno, 4 mm storio

	Dizainas	Gaminio kodas
	Quadrato grotelės 140 x 140 mm, rakinamos	5141.21.22
	Quadrato grotelės 140 x 140 mm, nerakinamos	5141.08.22
	Quadrato apvalios grotelės	5141.25.22
	Forest grotelės 140 x 140 mm, rakinamos	5141.21.26
	Forest grotelės 140 x 140 mm, nerakinamos	5141.20.26
	Forest apvalios grotelės	5141.25.26
	Wave grotelės 140 x 140 mm, rakinamos	5141.21.28
	Wave grotelės 140 x 140 mm, nerakinamos	5141.08.28
	Wave apvalios grotelės	5141.25.28
	Hawaii grotelės 140 x 140 mm, rakinamos	5141.21.29
	Hawaii grotelės 140 x 140 mm, nerakinamos	5141.20.29
	Hawaii apvalios grotelės	5141.25.29
	Mix grotelės 140 x 140 mm, rakinamos	5141.21.30
	Mix grotelės 140 x 140 mm, nerakinamos	5141.20.30
	Mix apvalios grotelės	5141.25.30







ACO Easyflow plastikiniai trapai

		Sifono patvanka (mm)	Reguliuojamas aukštis (mm)	Vandens pralaidumas (l/s)	Gaminio kodas
<b>Ištekėjimo jungtis: DN 50</b>					
		30 mm	7-75	0,8	2505.05.77
		30 mm	7-75	0,8	2505.00.77
<b>Ištekėjimo jungtis: DN 70</b>					
		50 mm	15-96	1,6	2710.55.77
<b>Ištekėjimo jungtis: DN 100</b>					
		50 mm	15-96	1,6	2810.55.77
		50 mm	15-96	1,6	2700.05.77
		50 mm	15-96	1,6	2700.00.77

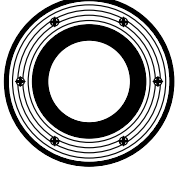
## ACO Easyflow plastikiniai trapai

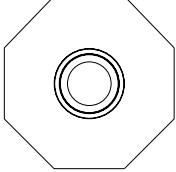
## ACO Easyflow plastikinių trapų priedai

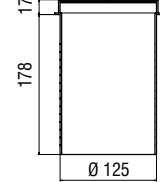
		Pavadinimas	Aprašymas	Gaminio kodas
		Hidroizoliacinis žiedas	<ul style="list-style-type: none"> <li>■ Pagrindinis žiedas pagamintas iš plastiko</li> <li>■ Viršutinis prispaudžiamas žiedas pagamintas iš nerūdijančio plieno</li> <li>■ Skirtas ruloninės hidroizoliacijos sandariam sujungimui su trapo korpusu</li> </ul>	2040.00.02
		Jungė tepamajai hidroizoliacijai	<ul style="list-style-type: none"> <li>■ Pagaminta iš plastiko su tampriu guminiu žiedu ir lanksčia geotekstile</li> <li>■ Skirta tepamos hidroizoliacijos sandariam sujungimui su trapo korpusu</li> </ul>	2040.00.01
		Paaukštinimo elementas	<ul style="list-style-type: none"> <li>■ Plastikinis</li> <li>■ Su įmontuota gumine tarpine</li> <li>■ Tinkamas sandarinimo jungės pritvirtinimui</li> </ul>	2040.00.00

## Trapų montavimas

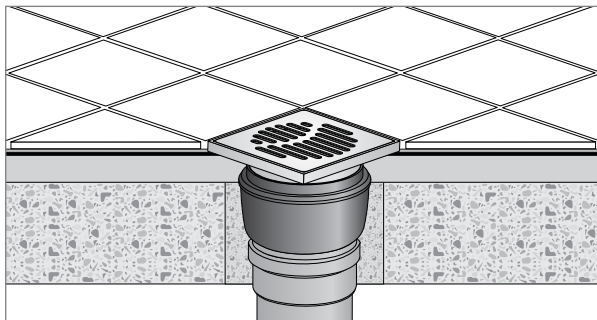

Trapas grindyse be hidroizoliacijos

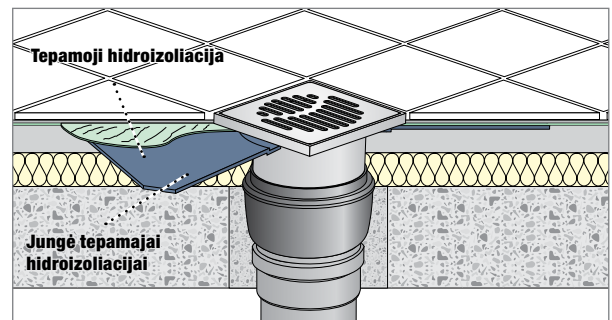

Trapas su jungė tepamajai hidroizoliacijai

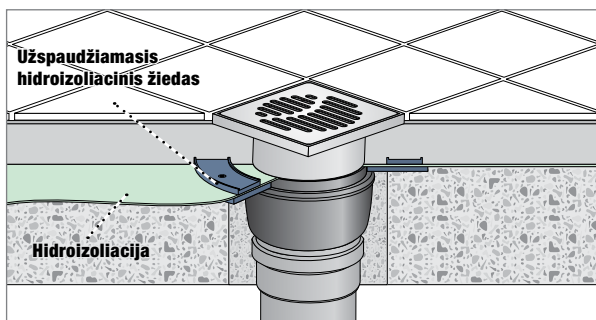

Trapas su vienu hidroizoliaciniu žiedu

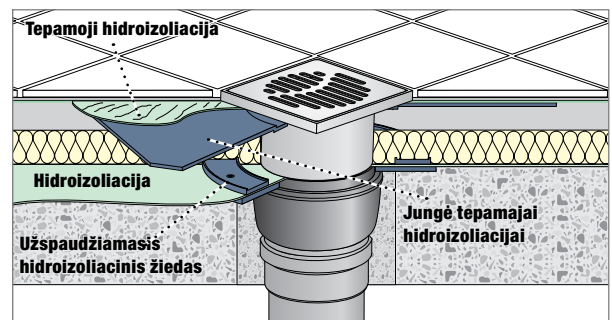

Trapas su jungė tepamajai hidroizoliacijai ir vienu hidroizoliaciniu žiedu

ACO MG trapas su padidinto stiprumo grotelėmis

Informacija apie gaminį

Produkto privalumai

- Atitinka LST EN 1253-1
- Mažas statybinis aukštis
- Visi trapai su sandarinimo jungė
- Optimalus priėjimas valymui

- Medžiaga:
  - Korpusas: polipropilenas
  - Rėmelis ir grotelės: nerūdijantis plienas
- Apkrovos klasė: K3 pagal LST EN 1253
- Vandens pralaidumas pagal EN 1253:
  - 0,5 l/s su 20 mm vandens patvanka virš grotelių, horizontalus trapas (EN 1253-1)
  - 0,7 l/s su 20 mm vandens patvanka virš grotelių, vertikalus trapas (EN 1253-1)
- Sifonas: vienos dalies su išimamu pertvariniu vamzdžiu
- Jungė: 50 mm pločio
- Elektropoliruotas grotelių paviršius



		Aprašymas	Gaminio kodas
		<ul style="list-style-type: none"> <li>■ DN40/50</li> <li>■ Montavimo aukštis 51 mm</li> <li>■ Vandens aukštis sifone – 25 mm</li> <li>■ Rėmelis:                             <ul style="list-style-type: none"> <li><input type="checkbox"/> nerūdijantis plienas</li> <li><input type="checkbox"/> 150 x 150 mm</li> </ul> </li> <li>■ Grotelės:                             <ul style="list-style-type: none"> <li><input type="checkbox"/> nerūdijantis plienas</li> <li><input type="checkbox"/> 140 x 140 mm</li> </ul> </li> </ul>	2245.25.15
		<ul style="list-style-type: none"> <li>■ DN40/50</li> <li>■ Montavimo aukštis 76 mm</li> <li>■ Vandens aukštis sifone – 30 mm</li> <li>■ Rėmelis:                             <ul style="list-style-type: none"> <li><input type="checkbox"/> nerūdijantis plienas</li> <li><input type="checkbox"/> 150 x 150 mm</li> </ul> </li> <li>■ Grotelės:                             <ul style="list-style-type: none"> <li><input type="checkbox"/> nerūdijantis plienas</li> <li><input type="checkbox"/> 140 x 140 mm</li> </ul> </li> </ul>	2245.30.15
		<ul style="list-style-type: none"> <li>■ DN40/50</li> <li>■ Montavimo aukštis 96 mm</li> <li>■ Vandens aukštis sifone – 50 mm</li> <li>■ Rėmelis:                             <ul style="list-style-type: none"> <li><input type="checkbox"/> nerūdijantis plienas</li> <li><input type="checkbox"/> 150 x 150 mm</li> </ul> </li> <li>■ Grotelės:                             <ul style="list-style-type: none"> <li><input type="checkbox"/> nerūdijantis plienas</li> <li><input type="checkbox"/> 140 x 140 mm</li> </ul> </li> </ul>	2245.50.15
		<ul style="list-style-type: none"> <li>■ DN50</li> <li>■ Vandens aukštis sifone – 50 mm</li> <li>■ Rėmelis:                             <ul style="list-style-type: none"> <li><input type="checkbox"/> nerūdijantis plienas</li> <li><input type="checkbox"/> 150 x 150 mm</li> </ul> </li> <li>■ Grotelės:                             <ul style="list-style-type: none"> <li><input type="checkbox"/> nerūdijantis plienas</li> <li><input type="checkbox"/> 140 x 140 mm</li> </ul> </li> </ul>	2259.50.15

## ACO Compact ketiniai trapai

## Informacija apie gaminį

## Produkto privalumai

- Trapai atitinka EN 1253
- Dengtas ketus
- A1 klasės statybinis elementas
- Be sifono
- Tinkami jungti prie SML vamzdyno (EN 877)

## Trapai be hidroizoliacinės jungės, be sifono

	Apkrovų klasė pagal EN1253	Ištekėjimo kampas	Aprašymas	Svoris (kg)	Gaminio kodas
Ištekėjimo skersmuo: 110mm					
	L 15	1,5°	Su polietilenu nešvarumų indu	8,6	5185.10.00
	L 15	90°		10,0	5191.00.00
	L 15	90°		9,7	5193.00.00
	M 125	1,5°		24,1	5189.10.00

ACO Compact ketiniai trapai

Trapai be hidroizoliacinės jungės, be sifono

	Apkrovų klasė pagal EN1253	Ištekėjimo kampas	Aprašymas	Svoris (kg)	Gaminio kodas
	M 125	1,5°		14,8	6199.00.00
	M 125	90°		10,0	5191.05.00



## ACO Compact ketiniai trapai

## Trapai be hidroizoliacinės jungės, be sifono

	Apkrovų klasė pagal EN1253	Ištekėjimo kampas	Aprašymas	Svoris (kg)	Gaminio kodas
Ištekėjimo skersmuo: 160 mm					
	L 15	90°		10,3	5192.00.00
	M 125	90°		10,3	5192.05.00



ACO Compact ketiniai trapai

Priedai

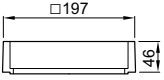
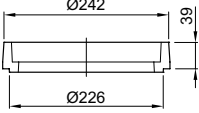
	Paskirtis	Tinka šiems trapams	Aprašymas	Gaminio kodas
	Viršutinis rėmas	<ul style="list-style-type: none"> <li>■ Trapai 110 mm 5194.10.00 5194.20.00 5194.30.00</li> <li>■ Grotelės 5095.00.20 5095.01.20 5084.8520</li> <li>■ Viršutinės dalys 5141.83.00 5084.82.00 5084.84.00 5084.85.00</li> <li>■ Trapai 110 mm su flanšu</li> </ul>	<ul style="list-style-type: none"> <li>■ · Dažytas ketus</li> <li>■ · Išmatavimai: 197x197 mm</li> <li>■ · Aukštis: 46 mm</li> <li>■ · Svoris: 3,6 kg</li> </ul>	5095.80.00
	Viršutinis rėmas	<ul style="list-style-type: none"> <li>■ Trapas 110 mm, kodas 6199.00.00</li> </ul>	<ul style="list-style-type: none"> <li>■ · Dažytas ketus</li> <li>■ · Diametras: 242mm</li> <li>■ · Aukštis: 39 mm</li> <li>■ · Svoris: 2,5 kg</li> </ul>	6199.00.80





## ACO Compact ketiniai trapai

## Trapai su hidroizoliacine jungė, be sifono

	Apkrovų klasė pagal EN1253	Ištekėjimo kampas	Aprašymas	Svoris (kg)	Gaminio kodas
	L 15	90°		11,7	5190.00.00
	L 15	90°	■ Su polietileniniu nešvarumų indu	17,5	5190.10.00
	M 125	90°		11,3	5190.05.00
	M 125	90°	■ Su polietileniniu nešvarumų indu	17,5	5190.15.00

ACO Compact ketiniai trapai

Trapai be hidroizoliacinės jungės, su sifonu

	Apkrovų klasė pagal EN1253	Ištekėjimo kampas	Aprašymas	Svoris (kg)	Gaminio kodas
Ištekėjimo skersmuo: 110mm					
	K 3	90°	<ul style="list-style-type: none"> <li>■ Rūsio trapas</li> <li>■ EN 1253</li> <li>■ Varžtais pritvirtintos Cr-Ni grotelės</li> <li>■ Su polietilenu nešvarumų indu</li> <li>■ Vandens pralaidumas 2 l/s</li> </ul>	12,0	5009.46.00
	L 15	1,5°	<ul style="list-style-type: none"> <li>■ Rūsio trapas</li> <li>■ DIN 591</li> <li>■ Dengtos grotelės</li> <li>■ Su polietilenu nešvarumų indu</li> <li>■ Vandens pralaidumas 2 l/s</li> </ul>	11,0	5001.00.00
	L 15	90°	<ul style="list-style-type: none"> <li>■ Rūsio trapas</li> <li>■ EN 1253</li> <li>■ Dengtos grotelės</li> <li>■ Su polietilenu nešvarumų indu</li> <li>■ Vandens pralaidumas 2 l/s</li> </ul>	13,5	5009.40.00
	M 125	90°	<ul style="list-style-type: none"> <li>■ Rūsio trapas</li> <li>■ EN 1253</li> <li>■ Vandens pralaidumas 3,5 l/s</li> </ul>	11,3	5194.10.00