



**Multiline latakai**

**1.3**



## Latakų korpusai su cinkuoto plieno, nerūdijančiojo plieno arba ketaus briauna

### Informacija apie gaminį

#### ACO gaminių privalumai

- Sandarinimo griovelis (SF)
  - „V“ formos skerspjūvis
  - Bevaržtė grotelių tvirtinimo sistema Drainlock
  - Latakų korpusas iš polimerbetonio
- Latakų sistema atitinka LST EN 1433
  - Vidinis plotis: 100 mm
  - Apkrovų klasės A 15 – E 600<sup>1)</sup>
  - Pasirinktina briaunos apsauga iš cinkuoto plieno, nerūdijančiojo plieno arba ketaus EN-GJS



Briauna: cinkuotas plienas



Briauna: nerūdijantis plienas



Briauna: ketaus EN-GJS

### Latakų korpusas be dugno nuolydžio, 1000 mm

#### Specifinė informacija apie gaminį

- Pasirinktina su vertikalia, sandaria vamzdžio jungtimi arba be jos
- Konstrukcija su vertikalia, sandaria vamzdžio jungtimi su labirinto antspaudo tarpine (LLD) iš NBR
- Latakų korpusų derinimo galimybės (pavyzdys)
  - 0.0 – 0.0.2 – 0.1 – 0.2
- \*) Latakų korpusų su LLD vamzdžio jungtimi dugno storis yra 10 mm didesnis nei sujungiamų latakų korpusų
- Pavyzdys:
  - 5.0.2 tinka tipams 5, 5.0, 5.1

Matmenys			Tipas	Pa-kuo-tėje (vnt.)	Cinkuotas plienas V 100 S		Nerūdijantis plienas V 100 E		Ketaus, V 100 G	
Ilgis (mm)	Plotis (mm)	Aukštis (mm)			Svoris (kg)	Gaminio kodas	Svoris (kg)	Gaminio kodas	Svoris (kg)	Gaminio kodas
1000	135	150	0.0	24	16,8	12330	16,8	12430	17,4	12530
		175	5.0	24	18,9	12340	18,9	12440	19,5	12540
		200	10.0	24	21,0	12350	21,0	12450	21,6	12550
		225	15.0	12	22,9	12360	22,9	12460	23,5	12560
		250	20.0	12	24,9	12370	24,9	12470	25,5	12570
<b>Su LLD vamzdžio jungtimi DN 110</b>										
1000	135	160	0.0.2	12	18,1	12334	18,1	12434	19,5	12531
		185	5.0.2	12	21,4	12344	21,4	12444	22,0	12541
		210	10.0.2	12	23,3	12354	23,3	12454	23,9	12551
		235	15.0.2	6	25,2	12364	25,2	12464	25,8	12561
		260	20.0.2	6	26,7	12374	26,7	12474	27,3	12571

## Latako korpusas su vidiniu dugno nuolydžiu, 1000 mm

### Specifinė informacija apie gaminį

- Klojimui su integruotu 0,5 % vidiniu dugno nuolydžiu
- 1–10 tipai skirti iki 10 m ilgio linijoms
- Kiekvieną tipas gali būti jungiamas tiesiogiai prie įtekėjimo dėžės
- Latako korpusų derinimo galimybės:
  - Tipas 5 – 5.0 – 5.0.2 – 5.1 – 5.2
  - Tipai 10 – 10.0 – 10.0.2 – 10.1 – 10.2



Matmenys			Tipas	Pakuotėje (vnt.)	Cinkuotas plienas V 100 S		Nerūdijantis plienas V 100 E		Ketūs, V 100 G	
Ilgis (mm)	Plotis (mm)	Aukštis Pradžia/galas (mm)			Svoris (kg)	Gaminio kodas	Svoris (kg)	Gaminio kodas	Svoris (kg)	Gaminio kodas
1000	135	150/155	1	12	16,8	12301	16,9	12401	17,4	12501
		155/160	2	12	17,4	12302	17,5	12402	18,0	12502
		160/165	3	12	17,9	12303	17,9	12403	18,5	12503
		165/170	4	12	18,1	12304	18,1	12404	18,7	12504
		170/175	5	12	18,6	12305	18,6	12405	19,2	12505
		175/180	6	12	19,1	12306	19,1	12406	19,7	12506
		180/185	7	12	19,4	12307	19,5	12407	20,0	12507
		185/190	8	12	19,9	12308	19,9	12408	20,5	12508
		190/195	9	12	20,4	12309	20,5	12409	21,0	12509
		195/200	10	12	20,8	12310	20,8	12410	21,4	12510

## Latako korpusas be dugno nuolydžio, 500 mm

### Specifinė informacija apie gaminį

- Pasirinktinai su vertikalia, sandaria vamzdžio jungtimi arba be jos
- Konstrukcija su sandaria vertikalia vamzdžio jungtimi su labirinto antspaudo tarpine (LLD) iš NBR
- Su numatytais ruošiniiais šonuose L, T ir X formos jungtims
- \*) Latako korpusų su LLD vamzdžio jungtimi dugno storis yra 10 mm didesnis nei sujungiamų latako korpusų
  - Pavyzdys: 5.2 tinka tipams 5, 5.0, 5.1



Matmenys			Tipas	Pakuotėje (vnt.)	Cinkuotas plienas V 100 S		Nerūdijantis plienas V 100 E		Ketūs, V 100 G	
Ilgis (mm)	Plotis (mm)	Aukštis (mm)			Svoris (kg)	Gaminio kodas	Svoris (kg)	Gaminio kodas	Svoris (kg)	Gaminio kodas
<b>Su išmušamu vamzdžio prijungimo ruošiniu DN 110</b>										
500	135	150	0.1	12	9,5	12332	9,5	12432	9,8	12532
		175	5.1	12	10,6	12342	10,6	12442	11,0	12542
		200	10.1	12	11,7	12352	11,7	12452	12,0	12552
		225	15.1	12	12,9	12362	12,9	12462	13,2	12562
		250	20.1	12	14,0	12372	14,0	12472	14,3	12572
<b>Su LLD vamzdžio jungtimi DN 110</b>										
500	135	160	0.2	12	10,5	12333	10,5	12433	10,8	12533
		185	5.2	12	11,8	12343	11,8	12443	12,2	12543
		210	10.2	12	13,2	12353	13,2	12453	13,5	12553
		235	15.2	12	14,2	12363	14,2	12463	14,6	12563
		260	20.2	12	15,3	12373	15,3	12473	15,7	12573

## Įtekėjimo dėžės, 500 mm

## Specifinė informacija apie gaminį

- Su labirinto antspaudo tarpine (LLD) iš NBR horizontaliai sandariai vamzdžio jungčiai
- Su išpjaunamu jungties šablonu iki montavimo aukščio 20.
- Su nešvarumų indu iš cinkuoto plieno  
Mit Schlammeimer Cinkuotas plienas



Matmenys			Vamzdžio jungtis DN/OD (mm)	Pakuotėje (vnt.)	Cinkuotas plienas V 100 S		Nerūdijantis plienas V 100 E		Ketūs, V 100 G	
Ilgis (mm)	Plotis (mm)	Aukštis (mm)			Svoris (kg)	Gaminio kodas	Svoris (kg)	Gaminio kodas	Svoris (kg)	Gaminio kodas
<b>Sekloji forma, su LLD vamzdžio jungtimi</b>										
500	135	450	110	10	26,9	12391	26,9	12491	26,9	12591
			160	10	26,3	12398	26,3	12498	26,3	12598
<b>Gilioji forma, su LLD vamzdžio jungtimi</b>										
500	135	600	110	10	35,5	12392	35,5	12492	35,5	12592
			160	10	34,7	12399	34,7	12499	34,7	12599

## Seklieji latakai be dugno nuolydžio, 1000 mm



## Specifinė informacija apie gaminį



- Pasirinktinai: su vertikalia, vandeniui nelaidžia vamzdžio jungtimi arba be jos
- Konstrukcija su sandaria vertikalia vamzdžio jungtimi su labirinto antspaudo tarpine (LLD) iš NBR



Matmenys			Pakuotėje (vnt.)	Cinkuotas plienas V 100 S		Nerūdijantis plienas V 100 E		Ketūs, V 100 G	
Ilgis (mm)	Plotis (mm)	Aukštis (mm)		Svoris (kg)	Gaminio kodas	Svoris (kg)	Gaminio kodas	Svoris (kg)	Gaminio kodas
1000	135	60	48	9,5	12327	9,5	12427	-	-
		80	30	11,9	12323	11,9	12423	-	-
		100	30	23,8	12321	23,8	12421	14,3	12521
<b>Su LLD vamzdžio jungtimi DN 110</b>									
1000	135	60/90	30	10,8	12328	10,8	12428	-	-
		80/90	10	14,6	12324	14,6	12424	-	-
		100/110	10	16,1	12322	16,1	12422	16,6	12522

## Priedai

	Aprašymas	Tinka	Svo- ris (kg)	Pa- kuo- tėje (vnt.)	Cinkuotas	Nerūdijantysis	Ketus, V 100 G
					plienas V 100 S	plienas V 100 E	
					Gaminio kodas	Gaminio kodas	Gaminio kodas
	<b>Universali galinė sienutė</b> ■ Latakų pradžiai ir galui ■ Iš polimerbetonio ■ Su briaunos apsauga ■ Storis: 20 mm	■ 0. – 20.	1,6	15	12385	12485	12585
	<b>Galinė sienutė latakų galui (LLD)</b> ■ Iš polimerbetonio ■ Su integruota labirinto antspaudo tarpine (LLD) DN/OD 110 horizontaliai sandariai vamzdžio jungčiai ■ Su briaunos apsauga ■ Storis: 30 mm	■ 0.	1,4	6	12386	12486	12586
		■ 5.	1,5	6	12387	12487	12587
		■ 10.	1,7	6	12388	12488	12588
		■ 15.	2,0	6	12389	12489	12589
		■ 20.	2,3	6	12390	12490	12590
	<b>Universali galinė sienutė (sekliajam latakui)</b> ■ Latakų pradžiai ir galui ■ Iš polimerbetonio ■ Su briaunos apsauga ■ Storis: 20 mm	■ Multiline seklieji latakai	0,5	20	12375	12475	-
			0,6	20	12381	12481	-
			0,7	20	12380	12480	12580

	Aprašymas	Tinka	Svo- ris (kg)	Pakuotėje (vnt.)	Gaminio kodas
	<b>Aukščių jungtis</b> ■ Aukščių skirtumų perėjimui, klojant laiptuotu nuolydžiu ■ Iš polimerbetonio	■ Laiptuotas dugno nuolydis 25 mm	0,4	10	12600
		■ Laiptuotas dugno nuolydis 50 mm	0,7	10	12601
	<b>Įlajos detalė (nerūdijantis plienas)</b> ■ Nerūdijantis plienas ■ Su sandarinimo žiedu, skirtu hidroizoliacinės membranos prijungimui ■ DN/OD 110	■ Seklieji latakai □ Multiline □ PowerDrain	5,0	30	01043
	<b>Įlajos detalė (ketus)</b> ■ Ketus EN-GJS ■ Su sandarinimo žiedu, skirtu hidroizoliacinių membranos prijungimui ■ DN/OD 110	■ Seklieji latakai □ Multiline □ PowerDrain	13,1	40	7034.10.12

## Latakų korpusai su cinkuoto plieno, nerūdijančiojo plieno arba ketaus briauna

### Informacija apie gaminį

#### ACO gaminių privalumai

- Sandarinimo griovelis (SF)
- „V“ formos skerspjūvis
- Bevaržtė grotelių tvirtinimo sistema Drainlock
- Latakų korpusas iš polimerbetonio

- Latakų sistema atitinka LST EN 1433
- Vidinis plotis: 150 mm
- Apkrovų klasės A 15 – E 600<sup>1)</sup>
- Pasirinktinai briaunos apsauga iš cinkuoto plieno, nerūdijančiojo plieno arba ketaus EN-GJS



Briauna: cinkuotas plienas



Briauna: nerūdijantis plienas



Briauna: ketaus EN-GJS

### Latakų korpusas be dugno nuolydžio, 1000 mm

#### Specifinė informacija apie gaminį

- Pasirinktinai su vertikalia, sandaria vamzdžio jungtimi arba be jos
- Konstrukcija su vertikalia, sandaria vamzdžio jungtimi su labirinto antspaudo tarpine (LLD) iš NBR
- Latakų korpusų derinimo galimybės (pavyzdys)
  - 0.0 – 0.0.2 – 0.1 – 0.2
- \*) Latakų korpusų su LLD vamzdžio jungtimi dugno storis yra 10 mm didesnis nei sujungiamų latakų korpusų
- Pavyzdys:
  - 5.0.2 tinka tipams 5, 5.0, 5.1

Matmenys			Tipas	Pakuotėje (vnt.)	Cinkuotas plienas V 150 S		Nerūdijantis plienas V 150 E		Ketaus, V 150 G	
Ilgis (mm)	Plotis (mm)	Aukštis (mm)			Svoris (kg)	Gaminio kodas	Svoris (kg)	Gaminio kodas	Svoris (kg)	Gaminio kodas
1000	185	210	0.0	16	28,6	12730	28,7	12830	29,2	12930
		235	5.0	16	31,3	12740	31,3	12840	31,9	12940
		260	10.0	16	33,8	12750	33,9	12850	34,4	12950
		285	15.0	8	36,1	12760	36,1	12860	36,7	12960
		310	20.0	8	37,8	12770	37,9	12870	38,4	12970
<b>Su LLD vamzdžio jungtimi DN 160</b>										
1000	185	220	0.0.2	8	31,5	12731	31,5	12831	32,0	12931
		245	5.0.2	8	34,1	12741	34,1	12841	34,6	12941
		270	10.0.2	8	37,0	12751	37,0	12851	37,5	12951
		295	15.0.2	4	38,9	12761	38,9	12861	39,4	12961
		320	20.0.2	4	41,6	12771	41,6	12871	42,1	12971

## Latako korpusas su vidiniu dugno nuolydžiu, 1000 mm

### Specifinė informacija apie gaminį

- Klojimui su integruotu 0,5 % vidiniu dugno nuolydžiu
- 1–10 tipai skirti iki 10 m ilgio linijoms
- Kiekvieną tipas gali būti jungiamas tiesiogiai prie įtekėjimo dėžės
- Latako korpusų derinimo galimybės:
  - Tipas 5 – 5.0 – 5.0.2 – 5.1 – 5.2
  - Tipai 10 – 10.0 – 10.0.2 – 10.1 – 10.2



Matmenys			Tipas	Pakuotėje (vnt.)	Cinkuotas plienas V 150 S		Nerūdijantis plienas V 150 E		Ketusa, V 150 G	
Ilgis (mm)	Plotis (mm)	Aukštis Pradžia/galas (mm)			Svoris (kg)	Gaminio kodas	Svoris (kg)	Gaminio kodas	Svoris (kg)	Gaminio kodas
1000	185	210/215	1	8	29,0	12701	29,1	12801	29,6	12901
		215/220	2	8	29,4	12702	29,5	12802	30,0	12902
		220/225	3	8	29,9	12703	29,9	12803	30,5	12903
		225/230	4	8	30,4	12704	30,4	12804	31,0	12904
		230/235	5	8	30,8	12705	30,9	12805	31,4	12905
		235/240	6	8	31,4	12706	31,4	12806	31,6	12906
		240/245	7	8	32,1	12707	32,1	12807	32,7	12907
		245/250	8	8	32,4	12708	32,5	12808	33,0	12908
		250/255	9	8	32,9	12709	33,0	12809	33,9	12909
		255/260	10	8	33,6	12710	33,7	12810	34,2	12910

## Latako korpusas be dugno nuolydžio, 500 mm

### Specifinė informacija apie gaminį

- Pasirinktinai su vertikalia, sandaria vamzdžio jungtimi arba be jos
- Konstrukcija su sandaria vertikalia vamzdžio jungtimi su labirinto antspaudo tarpine (LLD) iš NBR
- Su numatytais ruošiniais šonuose L, T ir X formos jungtims
- \*) Latako korpusų su LLD vamzdžio jungtimi dugno storis yra 10 mm didesnis nei sujungiamų latako korpusų
  - Pavyzdys: 5.2 tinka tipams 5, 5.0, 5.1



Matmenys			Tipas	Pakuotėje (vnt.)	Cinkuotas plienas V 150 S		Nerūdijantis plienas V 150 E		Ketusa, V 150 G	
Ilgis (mm)	Plotis (mm)	Aukštis (mm)			Svoris (kg)	Gaminio kodas	Svoris (kg)	Gaminio kodas	Svoris (kg)	Gaminio kodas
500	185	210	0.1	8	15,0	12732	15,0	12832	15,3	12932
		235	5.1	8	16,2	12742	16,2	12842	16,5	12942
		260	10.1	8	17,3	12752	17,3	12852	17,7	12952
		285	15.1	8	18,6	12762	18,6	12862	18,9	12962
		310	20.1	8	19,8	12772	19,8	12872	20,1	12972

### Su LLD vamzdžio jungtimi DN 160

500	185	220	0.2	8	16,4	12733	16,6	12833	16,8	12933
		245	5.2	8	17,9	12743	18,0	12843	18,2	12943
		270	10.2	8	19,0	12753	19,1	12853	19,3	12953
		295	15.2	8	20,1	12763	20,3	12863	20,5	12963
		320	20.2	8	21,0	12773	21,1	12873	21,3	12973



## Įtekėjimo dėžės, 500 mm

## Specifinė informacija apie gaminį

- Su labirinto antspaudo tarpine (LLD) iš NBR horizontaliai sandariai vamzdžio jungčiai
- Su išpjaunamu jungties šablonu iki montavimo aukščio 20.
- Su nešvarumų indu iš cinkuoto plieno  
Mit Schlammeimer Cinkuotas plienas



Matmenys			Vamzdžio jungtis DN/OD (mm)	Pakuotėje (vnt.)	Cinkuotas plienas V 150 S		Nerūdijantis plienas V 150 E		Ketūs, V 150 G	
Ilgis (mm)	Plotis (mm)	Aukštis (mm)			Svoris (kg)	Gaminio kodas	Svoris (kg)	Gaminio kodas	Svoris (kg)	Gaminio kodas
<b>Su LLD vamzdžio jungtimi</b>										
500	185	610	160	8	35,7	12791	35,7	12891	35,7	12991
			200	8	34,9	12792	34,9	12892	34,9	12992

## Seklieji latakai be dugno nuolydžio, 1000 mm



## Specifinė informacija apie gaminį



- Pasirinktinai: su vertikalia, vandeniui nelaidžia vamzdžio jungtimi arba be jos
- Konstrukcija su sandaria vertikalia vamzdžio jungtimi su labirinto antspaudo tarpine (LLD) iš NBR



Matmenys			Pakuotėje (vnt.)	Cinkuotas plienas V 150 S		Nerūdijantis plienas V 150 E		Ketūs, V 150 G	
Ilgis (mm)	Plotis (mm)	Aukštis (mm)		Svoris (kg)	Gaminio kodas	Svoris (kg)	Gaminio kodas	Svoris (kg)	Gaminio kodas
1000	185	120	16	19,4	12721	19,45	12821	19,4	12921
<b>Su LLD vamzdžio jungtimi DN 110</b>									
1000	185	120	4	18,4	12722	18,4	12822	18,4	12922

## Priedai

	Aprašymas	Tinka	Svo- ris (kg)	Pa- kuo- tėje (vnt.)	Cinkuotas	Nerūdijantis	Ketus, V 150 G
					plienas V 150 S	plienas V 150 E	
					Gaminio kodas	Gaminio kodas	Gaminio kodas
	<b>Universali galinė sienutė</b> ■ Latakų pradžiai ir galai ■ Iš polimerbetonio ■ Su briaunos apsauga ■ Storis: 20 mm	■ 0. – 20.	2,9	20	12785	12885	12985
	<b>Galinė sienutė latakų galui (LLD)</b> ■ Iš polimerbetonio ■ Su integruota labirinto antspaudo tarpine (LLD) DN/OD 110 horizontaliai sandariai vamzdžio jungčiai ■ Su briaunos apsauga ■ Storis: 30 mm	■ 0.	2,2	6	12786	12886	12986
		■ 5.	2,7	6	12787	12887	12987
		■ 10.	2,8	6	12788	12888	12988
		■ 15.	3,1	6	12789	12889	12989
		■ 20.	3,5	6	12790	12890	12990
	<b>Universali galinė sienutė (sekliąjam latakui)</b> ■ Latakų pradžiai ir galai ■ Iš polimerbetonio ■ Su briaunos apsauga ■ Storis: 20 mm	■ Multiline seklieji latakai	1,0	20	12780	12880	12980

	Aprašymas	Tinka	Svoris (kg)	Pakuotėje (vnt.)	Gaminio kodas
	<b>Aukščių jungtis</b> ■ Aukščių skirtumų perėjimui, klojant laiptuotu nuolydžiu ■ Iš polimerbetonio	■ Laiptuotas dugno nuolydis 25 mm	0,3	10	13000
		■ Laiptuotas dugno nuolydis 50 mm	0,5	10	13001
	<b>Įlajos detalė (nerūdijantis plienas)</b> ■ Nerūdijantis plienas ■ Su sandarinimo žiedu, skirtu hidroizoliacinės membranos prijungimui ■ DN/OD 110	■ Seklieji latakai □ Multiline □ PowerDrain	5,0	30	01043
	<b>Įlajos detalė (ketus)</b> ■ Ketus EN-GJS ■ Su sandarinimo žiedu, skirtu hidroizoliacinių membranos prijungimui ■ DN/OD 110	■ Seklieji latakai □ Multiline □ PowerDrain	13,1	40	7034.10.12

## Latakų korpusai su cinkuoto plieno, nerūdijančiojo plieno arba ketaus briauna

### Informacija apie gaminį

#### ACO gaminių privalumai

- Sandarinimo griovelis (SF)
- „V“ formos skerspjūvis
- Bevaržtė grotelių tvirtinimo sistema Drainlock
- Latakų korpusai iš polimerbetonio

- Latakų sistema atitinka LST EN 1433
- Vidinis plotis: 200 mm
- Apkrovų klasės A 15 – E 600<sup>1)</sup>
- Pasirinktinai briaunos apsauga iš cinkuoto plieno, nerūdijančiojo plieno arba ketaus EN-GJS



Briauna: cinkuotas plienas



Briauna: nerūdijantis plienas



Briauna: ketaus EN-GJS

### Latakų korpusas be dugno nuolydžio, 1000 mm

#### Specifinė informacija apie gaminį

- Pasirinktinai su vertikalia, sandaria vamzdžio jungtimi arba be jos
- Konstrukcija su vertikalia, sandaria vamzdžio jungtimi su labirinto antspaudo tarpine (LLD) iš NBR
- Latakų korpusų derinimo galimybės (pavyzdys)
  - 0.0 – 0.0.2 – 0.1 – 0.2
- \*) Latakų korpusų su LLD vamzdžio jungtimi dugno storis yra 10 mm didesnis nei sujungiamų latakų korpusų
- Pavyzdys:
  - 5.0.2 tinka tipams 5, 5.0, 5.1

Matmenys			Tipas	Pakuotėje (vnt.)	Cinkuotas plienas V 200 S		Nerūdijantis plienas V 200 E		Ketaus, V 200 G	
Ilgis (mm)	Plotis (mm)	Aukštis (mm)			Svoris (kg)	Gaminio kodas	Svoris (kg)	Gaminio kodas	Svoris (kg)	Gaminio kodas
1000	235	265	0.0	9	39,3	13130	39,3	13230	39,8	13330
		290	5.0	9	41,0	13140	41,1	13240	41,6	13340
		315	10.0	9	43,9	13150	44,0	13250	44,5	13350
		340	15.0	6	46,1	13160	46,1	13260	46,7	13360
		365	20.0	6	47,6	13170	47,7	13270	48,2	13370
<b>Su LLD vamzdžio jungtimi DN 200</b>										
1000	235	275	0.0.2	6	42,7	13131	42,7	13231	43,3	13331
		300	5.0.2	6	44,1	13141	44,1	13241	44,9	13341
		325	10.0.2	6	47,1	13151	47,1	13251	47,6	13351
		350	15.0.2	3	48,6	13161	48,6	13261	49,1	13361
		375	20.0.2	3	50,7	13171	50,7	13271	51,3	13371

## Latako korpusas su vidiniu dugno nuolydžiu, 1000 mm

### Specifinė informacija apie gaminį

- Klojimui su integruotu 0,5 % vidiniu dugno nuolydžiu
- 1–10 tipai skirti iki 10 m ilgio linijoms
- Kiekvieną tipas gali būti jungiamas tiesiogiai prie įtekėjimo dėžės
- Latako korpusų derinimo galimybės:
  - Tipas 5 – 5.0 – 5.0.2 – 5.1 – 5.2
  - Tipai 10 – 10.0 – 10.0.2 – 10.1 – 10.2



Matmenys			Tipas	Pakuotėje (vnt.)	Cinkuotas plienas V 200 S		Nerūdijantis plienas V 200 E		Ketūs, V 200 G	
Ilgis (mm)	Plotis (mm)	Aukštis Pradžia/galas (mm)			Svoris (kg)	Gaminio kodas	Svoris (kg)	Gaminio kodas	Svoris (kg)	Gaminio kodas
1000	235	265/270	1	6	38,4	13101	38,4	13201	39,0	13301
		27,275	2	6	39,4	13102	39,4	13202	40,0	13302
		275/280	3	6	39,8	13103	39,8	13203	40,4	13303
		280/285	4	6	40,4	13104	40,4	13204	41,0	13304
		285/290	5	6	40,8	13105	40,8	13205	41,4	13305
		290/295	6	6	41,3	13106	41,3	13206	41,9	13306
		295/300	7	6	41,4	13107	41,4	13207	42,1	13307
		300/305	8	6	41,8	13108	41,8	13208	42,4	13308
		305/310	9	6	42,2	13109	42,2	13209	42,8	13309
		310/315	10	6	43,1	13110	43,1	13210	43,7	13310

## Latako korpusas be dugno nuolydžio, 500 mm

### Specifinė informacija apie gaminį

- Pasirinktinai su vertikalia, sandaria vamzdžio jungtimi arba be jos
- Konstrukcija su sandaria vertikalia vamzdžio jungtimi su labirinto antspaudo tarpine (LLD) iš NBR
- Su numatytais ruošiniais šonuose L, T ir X formos jungtims
- \*) Latako korpusų su LLD vamzdžio jungtimi dugno storis yra 10 mm didesnis nei sujungiamų latako korpusų
  - Pavyzdys: 5.2 tinka tipams 5, 5.0, 5.1



Matmenys			Tipas	Pakuotėje (vnt.)	Cinkuotas plienas V 200 S		Nerūdijantis plienas V 200 E		Ketūs, V 200 G	
Ilgis (mm)	Plotis (mm)	Aukštis (mm)			Svoris (kg)	Gaminio kodas	Svoris (kg)	Gaminio kodas	Svoris (kg)	Gaminio kodas
500	235	265	0.1	6	21,8	13132	22,0	13232	22,2	13332
		290	5.1	6	23,9	13142	24,0	13242	24,2	13342
		315	10.1	6	25,0	13152	25,1	13252	25,3	13352
		340	15.1	6	26,2	13162	26,3	13262	26,5	13362
		365	20.1	6	27,6	13172	27,8	13272	28,0	13372

### Su LLD vamzdžio jungtimi DN 200

500	235	275	0.2	6	21,8	13133	21,9	13233	22,1	13333
		300	5.2	6	23,7	13143	23,9	13243	24,1	13343
		325	10.2	6	24,8	13153	24,9	13253	25,1	13353
		350	15.2	6	25,4	13163	25,6	13263	25,8	13363
		375	20.2	6	26,9	13173	27,0	13273	27,2	13373

## Įtekėjimo dėžės, 500 mm

## Specifinė informacija apie gaminį

- Su labirinto antspaudo tarpine (LLD) iš NBR horizontaliai sandariai vamzdžio jungčiai
- Su išpjaunamu jungties šablonu iki montavimo aukščio 20.
- Su nešvarumų indu iš cinkuoto plieno  
Mit Schlammeimer Cinkuotas plienas



Matmenys			Vamzdžio jungtis DN/OD (mm)	Pakuotėje (vnt.)	Cinkuotas plienas V 200 S		Nerūdijantis plienas V 200 E		Ketūs, V 200 G	
Ilgis (mm)	Plotis (mm)	Aukštis (mm)			Svoris (kg)	Gaminio kodas	Svoris (kg)	Gaminio kodas	Svoris (kg)	Gaminio kodas
<b>Su LLD vamzdžio jungtimi</b>										
500	235	670	160	6	42,4	13191	42,2	13291	42,4	13391
			200	6	41,5	13192	41,5	13292	41,5	13392

## Seklieji latakai be dugno nuolydžio, 1000 mm



## Specifinė informacija apie gaminį



- Pasirinktinai: su vertikalia, vandeniui nelaidžia vamzdžio jungtimi arba be jos
- Konstrukcija su sandaria vertikalia vamzdžio jungtimi su labirinto antspaudo tarpine (LLD) iš NBR



Matmenys			Pakuotėje (vnt.)	Cinkuotas plienas V 200 S		Nerūdijantis plienas V 200 E		Ketūs, V 200 G	
Ilgis (mm)	Plotis (mm)	Aukštis (mm)		Svoris (kg)	Gaminio kodas	Svoris (kg)	Gaminio kodas	Svoris (kg)	Gaminio kodas
1000	235	120	12	21,6	13121	21,6	13221	23,1	13321
<b>Su LLD vamzdžio jungtimi DN 110</b>									
1000	235	120	3	21,3	13122	21,3	13222	21,9	13322

## Priedai

	Aprašymas	Tinka	Svoris (kg)	Pakuotėje (vnt.)	Cinkuotas plienas V 200 S	Nerūdijantis plienas V 200 E	Ketus, V 200 G
					Gaminio kodas	Gaminio kodas	Gaminio kodas
	<b>Universali galinė sienutė</b> <ul style="list-style-type: none"> <li>■ Latakų pradžiai ir galai</li> <li>■ Iš polimerbetonio</li> <li>■ Su briaunos apsauga</li> <li>■ Storis: 20 mm</li> </ul>	■ 0. – 20.	3,4	10	13185	13285	13385
	<b>Galinė sienutė latakų galui (LLD)</b> <ul style="list-style-type: none"> <li>■ Iš polimerbetonio</li> <li>■ Su integruota labirinto antspaudo tarpine (LLD) DN/OD 110 horizontaliai sandariai vamzdžio jungčiai</li> <li>■ Su briaunos apsauga</li> <li>■ Storis: 30 mm</li> </ul>	■ 0.	3,2	6	13186	13286	13386
		■ 5.	3,7	6	13187	13287	13387
		■ 10.	3,9	6	13188	13288	13388
		■ 15.	4,4	6	13189	13289	13389
		■ 20.	4,6	6	13190	13290	13390
	<b>Universali galinė sienutė (seklijam latakui)</b> <ul style="list-style-type: none"> <li>■ Latakų pradžiai ir galai</li> <li>■ Iš polimerbetonio</li> <li>■ Su briaunos apsauga</li> <li>■ Storis: 20 mm</li> </ul>	■ Multiline seklieji latakai	1,2	20	13180	13280	13380

	Aprašymas	Tinka	Svoris (kg)	Pakuotėje (vnt.)	Gaminio kodas
	<b>Aukščių jungtis</b> <ul style="list-style-type: none"> <li>■ Aukščių skirtumų perėjimui, klojant laiptuotu nuolydžiu</li> <li>■ Iš polimerbetonio</li> </ul>	■ Laiptuotas dugno nuolydis 25 mm	0,3	10	13400
		■ Laiptuotas dugno nuolydis 50 mm	0,6	10	13401
	<b>Įlajos detalė (nerūdijantis plienas)</b> <ul style="list-style-type: none"> <li>■ Nerūdijantis plienas</li> <li>■ Su sandarinimo žiedu, skirtu hidroiziacinės membranos prijungimui</li> <li>■ DN/OD 110</li> </ul>	■ Seklieji latakai <input type="checkbox"/> Multiline <input type="checkbox"/> PowerDrain	5,0	30	01043
	<b>Įlajos detalė (ketus)</b> <ul style="list-style-type: none"> <li>■ Ketūs EN-GJS</li> <li>■ Su sandarinimo žiedu, skirtu hidroiziacinių membranos prijungimui</li> <li>■ DN/OD 110</li> </ul>	■ Seklieji latakai <input type="checkbox"/> Multiline <input type="checkbox"/> PowerDrain	13,1	40	7034.10.12

## Latakų korpusai su cinkuoto plieno, nerūdijančiojo plieno arba ketaus briauna

## Informacija apie gaminį

## ACO gaminių privalumai

- Sandarinimo griovelis (SF)
- „V“ formos skerspjūvis
- Bevaržtė grotelių tvirtinimo sistema Drainlock
- Latakų korpusas iš polimerbetonio

- Latakų sistema atitinka LST EN 1433
- Vidinis plotis: 300 mm
- Apkrovų klasės A 15 – E 600<sup>1)</sup>
- Pasirinktinai briaunos apsauga iš cinkuoto plieno, nerūdijančiojo plieno arba ketaus EN-GJS



Briauna: cinkuotas plienas



Briauna: nerūdijantis plienas



Briauna: ketaus EN-GJS

## Latakų korpusas be dugno nuolydžio, 1000 mm

## Specifinė informacija apie gaminį

- Pasirinktinai su vertikalia, sandaria vamzdžio jungtimi arba be jos
- Konstrukcija su vertikalia, sandaria vamzdžio jungtimi su labirinto antspaudo tarpine (LLD) iš NBR
- Latakų korpusų derinimo galimybės (pavyzdys)
  - 0.0 – 0.0.2 – 0.1 – 0.2
- \*) Latakų korpusų su LLD vamzdžio jungtimi dugno storis yra 10 mm didesnis nei sujungiamų latakų korpusų
- Pavyzdys:
  - 5.0.2 tinka tipams 5, 5.0, 5.1

Matmenys			Tipas	Pakuotėje (vnt.)	Cinkuotas plienas V 300 S		Nerūdijantis plienas V 300 E		Ketaus V 300 G	
Ilgis (mm)	Plotis (mm)	Aukštis (mm)			Svoris (kg)	Gaminio kodas	Svoris (kg)	Gaminio kodas	Svoris (kg)	Gaminio kodas
1000	350	385	0.0	4	64,3	13530	64,3	13630	66,3	13730
		410	5.0	4	67,2	13540	67,2	13640	69,1	13740
		435	10.0	4	69,8	13550	69,8	13650	71,7	13750
		460	15.0	4	71,2	13560	71,2	13660	73,2	13760
		485	20.0	4	74,6	13570	74,6	13670	76,5	13770
<b>Su LLD vamzdžio jungtimi DN/OD 200</b>										
1000	350	395 <sup>*)</sup>	0.0.2	4	76,8	13531	76,3	13631	78,7	13731
		420 <sup>*)</sup>	5.0.2	4	79,9	13541	79,9	13641	81,8	13741
		445 <sup>*)</sup>	10.0.2	4	82,6	13551	82,6	13651	84,6	13751
		470 <sup>*)</sup>	15.0.2	4	86,1	13561	86,1	13661	88,1	13761
		495 <sup>*)</sup>	20.0.2	4	90,3	13571	90,3	13671	92,3	13771

## Latako korpusas su vidiniu dugno nuolydžiu, 1000 mm

### Specifinė informacija apie gaminį

- Klojimui su integruotu 0,5 % vidiniu dugno nuolydžiu
- 1–10 tipai skirti iki 10 m ilgio linijoms
- Kiekvieną tipas gali būti jungiamas tiesiogiai prie įtekėjimo dėžės
- Latakų korpusų derinimo galimybės:
  - Tipas 5 – 5.0 – 5.0.2 – 5.1 – 5.2
  - Tipai 10 – 10.0 – 10.0.2 – 10.1 – 10.2



Matmenys			Tipas	Pakuotėje	Cinkuotas plienas V 300 S		Nerūdijantis plienas V 300 E		Ketis V 300 G	
Ilgis (mm)	Plotis (mm)	Aukštis pradžia/galas (mm)			Svoris (kg)	Gaminio kodas	Svoris (kg)	Gaminio kodas	Svoris (kg)	Gaminio kodas
1000	350	385/390	1	4	64,2	13501	64,2	13601	66,2	13701
		390/395	2	4	65,2	13502	65,2	13602	67,2	13702
		395/400	3	4	66,6	13503	66,2	13603	68,1	13703
		400/405	4	4	66,7	13504	66,7	13604	68,9	13704
		405/410	5	4	67,1	13505	67,1	13605	69,1	13705
		410/415	6	4	67,7	13506	67,7	13606	69,7	13706
		415/420	7	4	68,1	13507	68,1	13607	69,0	13707
		420/425	8	4	68,5	13508	68,5	13608	70,0	13708
		425/430	9	4	68,9	13509	68,9	13609	70,8	13709
		430/435	10	4	70,2	13510	70,2	13610	72,2	13710

## Latako korpusas be dugno nuolydžio, 500 mm

### Specifinė informacija apie gaminį

- Pasirinktinai su vertikalia, sandaria vamzdžio jungtimi arba be jos
- Konstrukcija su sandaria vertikalia vamzdžio jungtimi su labirinto antspaudo tarpine (LLD) iš NBR
- Su numatytais ruošiniais šonuose L, T ir X formos jungtims
- \*) Latako korpusų su LLD vamzdžio jungtimi dugno storis yra 10 mm didesnis nei sujungiamų latakų korpusų
  - Pavyzdys: 5.2 tinka tipams 5, 5.0, 5.1



Matmenys			Tipas	Pakuotėje	Cinkuotas plienas V 300 S		Nerūdijantis plienas V 300 E		Ketis V 300 G	
Ilgis (mm)	Plotis (mm)	Aukštis (mm)			Svoris (kg)	Gaminio kodas	Svoris (kg)	Gaminio kodas	Svoris (kg)	Gaminio kodas
<b>Su ertme DN/OD 200</b>										
500	350	385	0.1	4	39,5	13532	39,5	13632	40,6	13732
		410	5.1	4	41,5	13542	41,5	13642	42,6	13742
		435	10.1	4	42,8	13552	42,8	13652	43,9	13752
		460	15.1	4	46,0	13562	46,0	13662	47,1	13762
		485	20.1	4	48,1	13572	48,1	13672	49,2	13772
<b>Su LLD vamzdžio jungtimi DN/OD 200</b>										
500	350	395 <sup>*)</sup>	0.2	4	40,3	13533	40,3	13633	41,4	13733
		420 <sup>*)</sup>	5.2	4	41,9	13543	41,9	13643	43,0	13743
		445 <sup>*)</sup>	10.2	4	43,4	13553	43,4	13653	44,5	13753
		470 <sup>*)</sup>	15.2	4	46,1	13563	46,1	13663	47,2	13763
		495 <sup>*)</sup>	20.2	4	48,1	13573	48,1	13673	49,2	13773



## Įtekėjimo dėžės, 500 mm

## Specifinė informacija apie gaminį

- Su labirinto antspaudo tarpine (LLD) iš NBR horizontaliai sandariai vamzdžio jungčiai
- Su išpjaunamu jungties šablonu iki montavimo aukščio 20.
- Su nešvarumų indu iš cinkuoto plieno  
Mit Schlammeimer Cinkuotas plienas



Matmenys			Vamzdžio jungtis DN/OD (mm)	Pakuotėje (vnt.)	Cinkuotas plienas V 300 S		Nerūdijantis plienas V 300 E		Ketūs V 300 G	
Ilgis (mm)	Plotis (mm)	Aukštis (mm)			Svoris (kg)	Gaminio kodas	Svoris (kg)	Gaminio kodas	Svoris (kg)	Gaminio kodas
<b>Su LLD vamzdžio jungtimi</b>										
500	350	860	160	4	67,7	13591	67,7	13691	67,7	13791
			200	4	67,0	13592	67,7	13692	67,0	13792

## Seklieji latakai be dugno nuolydžio, 1000 mm



## Specifinė informacija apie gaminį

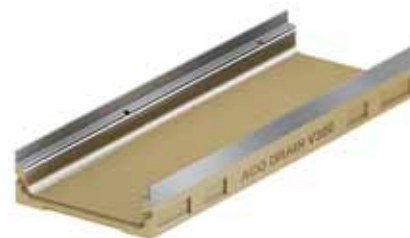

- Pasirinktinai: su vertikalia, vandeniui nelaidžia vamzdžio jungtimi arba be jos
- Konstrukcija su sandaria vertikalia vamzdžio jungtimi su labirinto antspaudo tarpine (LLD) iš NBR



Matmenys			Pakuotėje (vnt.)	Cinkuotas plienas V 300 S		Nerūdijantis plienas V 300 E		Ketūs V 300 G		
Ilgis (mm)	Plotis (mm)	Aukštis (mm)		Svoris (kg)	Gaminio kodas	Svoris (kg)	Gaminio kodas	Svoris (kg)	Gaminio kodas	
1000	350	120	12	30,8	13521	30,8	13621	32,8	13721	
<b>Su LLD vamzdžio jungtimi DN/OD 160</b>										
1000	350	120	4	29,9	13522	29,9	13622	31,9	13722	

## Priedai

	Aprašymas	Tinka	Svoris	Pakuotėje	Cinkuotas plienas V 300 S	Nerūdijantis plienas V 300 E	Ketus, V 300 G
			(kg)	(vnt.)	Gaminio kodas	Gaminio kodas	Gaminio kodas
	<b>Universali galinė sienutė</b> <ul style="list-style-type: none"> <li>■ Latakų pradžiai ir galai</li> <li>■ Iš polimerbetonio</li> <li>■ Su briaunos apsauga</li> <li>■ Storis: 30 mm</li> </ul>	■ 0. – 20.	9,9	7	13585	13685	13785
	<b>Galinė sienutė latakų galui (LLD)</b> <ul style="list-style-type: none"> <li>■ Iš polimerbetonio</li> <li>■ Su integruota labirinto antspaudo tarpine (LLD) DN/OD 200 horizontaliai sandariai vamzdžio jungčiai</li> <li>■ Su briaunos apsauga</li> <li>■ Storis: 40 mm</li> </ul>	■ 0.	8,9	6	13586	13686	13786
		■ 5.	9,3	6	13587	13687	13787
		■ 10.	9,6	6	13588	13688	13788
		■ 15.	10,4	6	13589	13689	13789
		■ 20.	11,1	6	13590	13690	13790
	<b>Universali galinė sienutė (sekliam latakui)</b> <ul style="list-style-type: none"> <li>■ Latakų pradžiai ir galai</li> <li>■ Iš polimerbetonio</li> <li>■ Su briaunos apsauga</li> <li>■ Storis: 30 mm</li> </ul>	■ Multiline sekliji latakai	2,8	10	13580	13680	13780

	Aprašymas	Tinka	Svoris (kg)	Pakuotėje (vnt.)	Gaminio kodas
	<b>Aukščių jungtis</b> <ul style="list-style-type: none"> <li>■ Aukščių skirtumų perėjimui, klojant laiptuotu nuolydžiu</li> <li>■ Iš polimerbetonio</li> </ul>	■ Laiptuotas dugno nuolydis 25 mm	0,4	10	13800
		■ Laiptuotas dugno nuolydis 50 mm	0,7	10	13801
	<b>Įlajos detalė (nerūdijantis plienas)</b> <ul style="list-style-type: none"> <li>■ Nerūdijantis plienas</li> <li>■ Su sandarinimo žiedu, skirtu hidroizoliacinės membranos prijungimui</li> <li>■ DN/OD 110</li> </ul>	<ul style="list-style-type: none"> <li>■ Seklieji latakai</li> <li>□ Multiline</li> <li>□ PowerDrain</li> </ul>	5,0	30	01043
	<b>Įlajos detalė (ketus)</b> <ul style="list-style-type: none"> <li>■ Ketus EN-GJS</li> <li>■ Su sandarinimo žiedu, skirtu hidroizoliacinių membranos prijungimui</li> <li>■ DN/OD 110</li> </ul>	<ul style="list-style-type: none"> <li>■ Seklieji latakai</li> <li>□ Multiline</li> <li>□ PowerDrain</li> </ul>	13,1	40	7034.10.12

## Latakų korpusai su ketaus briauna

### Informacija apie gaminį

#### ACO gaminių privalumai

- Sandarinimo griovelis (SF)
- „V“ formos skerspjūvis
- Bevaržtė grotelių tvirtinimo sistema Drainlock
- Latakų korpusas iš polimerbetonio

- Latakų sistema atitinka LST EN 1433
- Vidinis plotis: 400 mm
- Apkrovų klasės A 15 – E 600<sup>1)</sup>



### Latakų korpusas be dugno nuolydžio, 1000 mm

#### Specifinė informacija apie gaminį

- Pasirinktinai su vertikalia, sandaria vamzdžio jungtimi arba be jos
- Konstrukcija su vertikalia, sandaria vamzdžio jungtimi su labirinto antspaudo tarpine (LLD) iš NBR

Matmenys			Tipas	Svoris (kg)	Pakuotėje (vnt.)	Gaminių kodas
Ilgis (mm)	Plotis (mm)	Aukštis (mm)				
1000	450	480	V 400 G 0.0	103,0	2	12500
<b>Su LLD vamzdžio jungtimi DN/OD 400</b>						
1000	450	550	V 400 G 0.2	147,4	2	12513

### Įtekėjimo dėžė, 1000 mm



#### Specifinė informacija apie gaminį

- Apatinė dalis su labirinto antspaudo tarpine (LLD) iš NBR horizontaliai sandariai vamzdžio jungčiai
- Be nešvarumų indo (nešvarumų indas DIN 4052-C2, C3 arba DI)



Ilgis (mm)	Matmenys Plotis (mm)	Aukštis (mm)	Vamzdžio jungtis DN/OD (mm)	Pakuotėje (vnt.)	Svoris (kg)	Gaminių kodas
<b>Viršutinė dalis</b>						
1000	450	500	–	2	151,3	12512
<b>Tarpinė dalis</b>						
–	520	330	–	4	72,0	10822
<b>Apatinė dalis su LLD vamzdžio jungtimi</b>						
–	520	715	315	1	168,0	10828
			400	1	168,0	10823

## Priedai

	Aprašymas	Tinka	Svoris (kg)	Pakuotėje (vnt.)	Gaminio kodas
	<b>Universali galinė sienutė</b> <ul style="list-style-type: none"> <li>■ Latakų pradžiai ir galai</li> <li>■ Iš polimerbetonio</li> <li>■ Su juoda briaunos apsauga, padengta KTL</li> <li>■ Storis: 50 mm</li> </ul>	■ V 400 G 0.	22,5	6	<b>12514</b>
	<b>Galinė sienutė latakų galui (LLD)</b> <ul style="list-style-type: none"> <li>■ Iš polimerbetonio</li> <li>■ Su integruota labirinto antspaudo tarpine (LLD) DN/OD 315, horizontaliai sandariai vamzdžio jungčiai</li> <li>■ Su juoda briaunos apsauga, padengta KTL</li> <li>■ Storis: 50 mm</li> </ul>	■ V 400 G 0.	9,3	6	<b>12515</b>
	<b>Adapteris tekėjimo krypčiai pakeisti</b> <ul style="list-style-type: none"> <li>■ Iš polimerbetonio</li> <li>■ Su juoda briaunos apsauga, padengta KTL</li> <li>■ Storis: 50 mm</li> </ul>	■ V 400 G 0.	10,8	6	<b>12516</b>

## Latakų korpusai su ketaus briauna

### Informacija apie gaminį

#### ACO gaminių privalumai

- Su sandarinimo grioveliu (SF)
- Su „V“ formos skerspjūviu
- Bevaržtė grotelių tvirtinimo sistema Drainlock
- Latakų korpusas iš polimerbetonio

- Latakų sistema atitinka LST EN 1433
- Vidinis plotis: 500 mm
- Apkrovų klasės A 15 – E 600<sup>1)</sup>



### Latakų korpusas be dugno nuolydžio, 1000 mm

#### Specifinė informacija apie gaminį

- Pasirinktinai su vertikalia, sandaria vamzdžio jungtimi arba be jos
- Konstrukcija su vertikalia, sandaria vamzdžio jungtimi su labirinto antspaudo tarpine (LLD) iš NBR

Matmenys			Tipas	Svoris (kg)	Pakuotėje (vnt.)	Gaminių kodas
Ilgis (mm)	Plotis (mm)	Aukštis (mm)				
1000	550	590	V 500 G 0.0	156,3	2	13500
<b>Su LLD vamzdžio jungtimi DN/OD 400</b>						
1000	550	665	V 500 G 0.2	216,0	2	13513

### Įtekėjimo dėžė, 1000 mm

#### Specifinė informacija apie gaminį



- Apatinė dalis su labirinto antspaudo tarpine (LLD) iš NBR horizontaliai sandariai vamzdžio jungčiai
- Be nešvarumų indo (reikalingas nešvarumų indas DIN 4052-A4, A2, B1)



Matmenys			Vamzdžio jungtis DN/OD (mm)	Pakuotėje (vnt.)	Svoris (kg)	Gaminių kodas
Ilgis (mm)	Plotis (mm)	Aukštis (mm)				
<b>Viršutinė dalis</b>						
1000	550	610	–	2	202,0	13512
<b>Tarpinė dalis</b>						
–	520	330	–	4	72,0	10822
<b>Apatinė dalis su LLD vamzdžio jungtimi</b>						
–	520	715	315	1	168,0	10828
			400	1	168,0	10823

<sup>1)</sup> Išimtis: skersinis drenažas intensyvaus eismo gatvėse  
Tokiu atveju rekomenduojame naudoti ACO DRAIN®  
Monoblock RD 100/150/200 V.

## Priedai

	Aprašymas	Tinka	Svoris (kg)	Pakuotėje (vnt.)	Gaminio kodas
	<b>Universali galinė sienutė</b> <ul style="list-style-type: none"> <li>■ Latakų pradžiai ir galui</li> <li>■ Iš polimerbetonio</li> <li>■ Su juoda briaunos apsauga, padengta KTL</li> <li>■ Storis: 50 mm</li> </ul>	■ V 400 G 0.	22,5	6	<b>13514</b>
	<b>Galinė sienutė latakų galui (LLD)</b> <ul style="list-style-type: none"> <li>■ Iš polimerbetonio</li> <li>■ Su integruota labirinto antspaudo tarpine (LLD) DN/OD 315, horizontaliai sandariai vamzdžio jungčiai</li> <li>■ Su juoda briaunos apsauga, padengta KTL</li> <li>■ Storis: 50 mm</li> </ul>	■ V 400 G 0.	9,3	6	<b>13515</b>
	<b>Adapteris tekėjimo krypčiai pakeisti</b> <ul style="list-style-type: none"> <li>■ Iš polimerbetonio</li> <li>■ Su juoda briaunos apsauga, padengta KTL</li> <li>■ Storis: 50 mm</li> </ul>	■ V 400 G 0.	10,8	6	<b>13516</b>

## Montavimo instrukcija

### Ankeravimas/betono pamatas

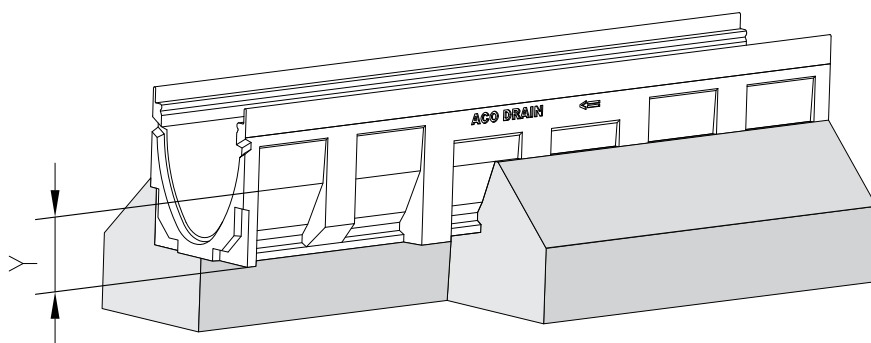

ACO rekomendacijose matmuo „Y“ nurodo atstumą tarp latakų korpuso apatinės briaunos ir betono pamato viršutinės briaunos. Jis priklauso nuo latakų aukščio bei besiribojančios dangos stiprumo.

### ACO Multiline montavimas grindinyje. A15 – E600

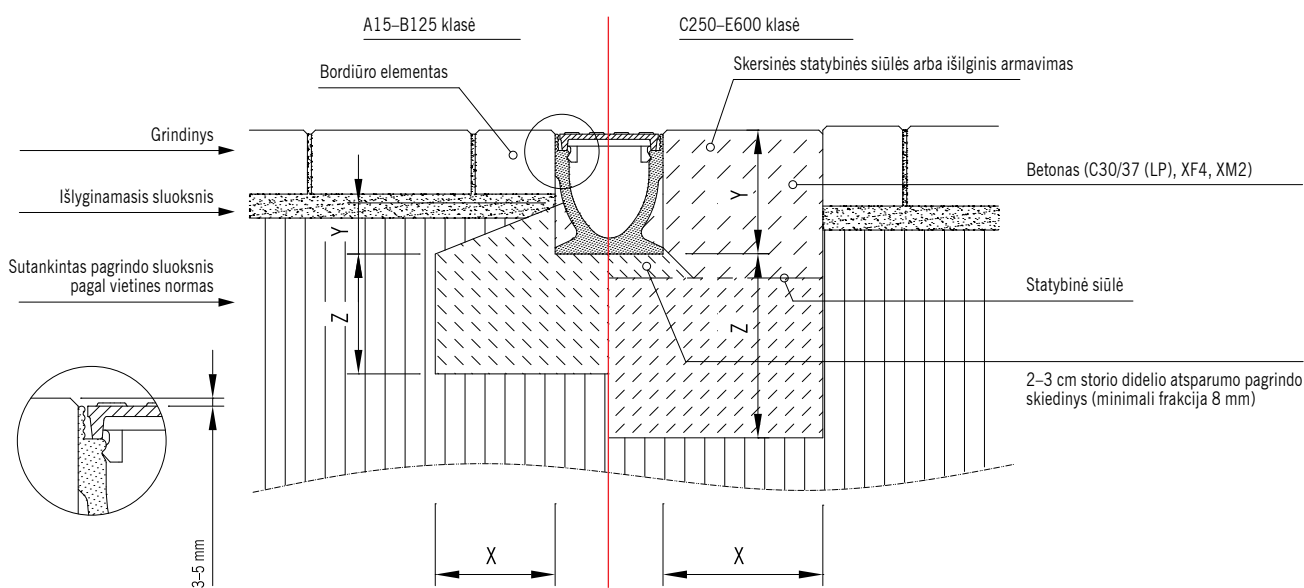

Apkrovos klasė	(pagal LST EN 1433)	A 15	B 125	C 250	D 400	E 600
Betono stipris	(pagal LST EN 206-1)	≥ C 12/15	≥ C 12/15	≥ C 20/25	≥ C 25/30	≥ C25/30
Poveikio klasė (į betono pamatą)		(X0)	(X0)	(X0)	(X0)	(X0)
Pagrindo storis / plotis (M tipas pagal LST EN 1433)	X (cm)	≥ 10	≥ 10	≥ 15	≥ 20	≥ 20
	Y (cm)	≥ 7	≥ 7	Latakų elemento statybinis aukštis		
	Z (cm)	≥ 10	≥ 10	≥ 15	≥ 20	≥ 20

Galioja tik tada, kai taikoma kartu su bendraisiais nurodymais, pateiktais montavimo instrukcijose! Klausiti ACO darbuotojų.

## ACO Multiline montavimas asfalte. A15 – E600

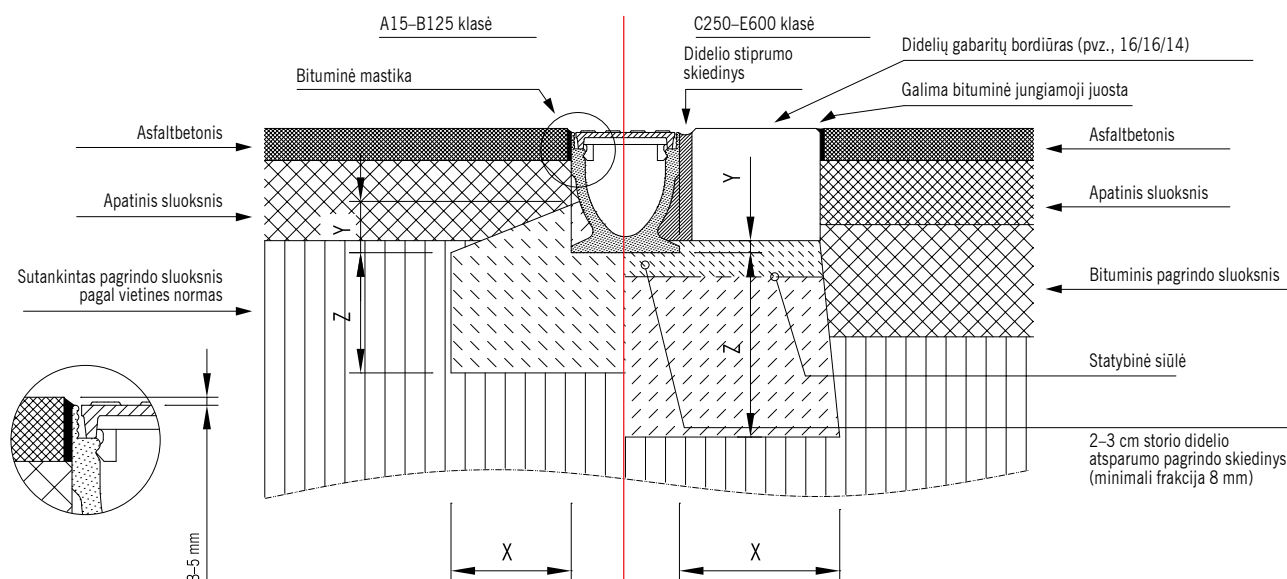

Apkrovos klasė	(pagal LST EN 1433)	A 15	B 125	C 250	D 400	E 600
Betono stipris	(pagal LST EN 206-1)	≥ C 12/15	≥ C 12/15	≥ C 20/25	≥ C 25/30	≥ C 25/30
Poveikio klasė (į betono pamatą)		(X0)	(X0)	(X0)	(X0)	(X0)
Pagrindo storis / plotis (M tipas pagal LST EN 1433)	X (cm)	≥ 10	≥ 10	≥ 15	≥ 20	≥ 20
	Y (cm)	≥ 7	≥ 7	Latako aukštis – bordiūro aukštis		
	Z (cm)	≥ 10	≥ 10	≥ 15	≥ 20	≥ 20

Galioja tik tada, kai taikoma kartu su bendraisiais nurodymais, pateiktais montavimo instrukcijoje! Klausiti ACO darbuotojų.

Brėžinys G1-E01-101-3, 2016 m. balandis

## ACO Multiline montavimas betone. A15 – E600

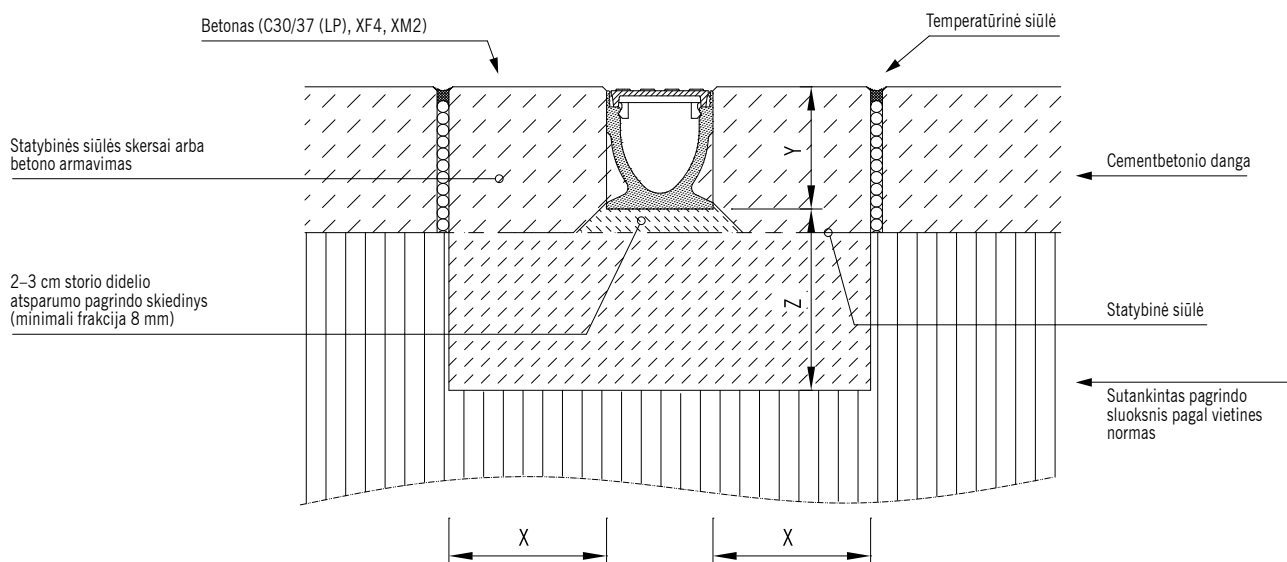

Apkrovos klasė	(pagal LST EN 1433)	A 15	B 125	C 250	D 400	E 600
Betono stipris	(pagal LST EN 206-1)	≥ C 12/15	≥ C 12/15	≥ C 20/25	≥ C 25/30	≥ C 25/30
Poveikio klasė (į betono pamatą)		(X0)	(X0)	(X0)	(X0)	(X0)
Pagrindo storis / plotis (M tipas pagal LST EN 1433)	X (cm)	≥ 10	≥ 10	≥ 15	≥ 20	≥ 20
	Y (cm)	Latako elemento statybinis aukštis				
	Z (cm)	≥ 10	≥ 10	≥ 15	≥ 20	≥ 20



Galioja tik tada, kai taikoma kartu su bendraisiais nurodymais, pateiktais montavimo instrukcijoje! Klausiti ACO darbuotojų.



### Grotelės latakams, kurių vidinis plotis yra 100 mm

- Grotelės atitinka LST EN 1433 standartą
- Bevaržtė grotelių tvirtinimo sistema Drainlock

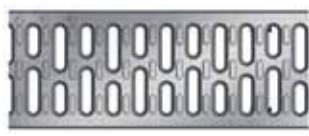

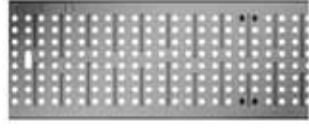





#### Apkrovų klasė A 15

	Me- džiaga	Matmenys		Plyšių plotis (mm)	Bendras plyšių plotas (cm <sup>2</sup> /m)	Svoris (kg)	Pakuotėje (vnt.)	Gaminio kodas
		Ilgis (mm)	Plotis (mm)					
<b>Juostinės grotelės</b>								
	Cin- kuotas plienas	1000	123	10	312	1,9	50	12610
		500	123	10	312	0,9	25	12611
	Nerūdi- jantysis plienas	1000	123	10	312	2,0	50	12640
		500	123	10	312	1,1	25	12641
<b>Ištisinės strypinės grotelės</b>								
	Cin- kuotas plienas	1000	123	11	920	3,2	50	12602
		500	123	11	920	1,8	25	12603
	Nerūdi- jantysis plienas	1000	123	11	920	3,2	50	12604
		500	123	11	920	1,5	25	12605
<b>Perforuotos grotelės</b>								
	Cin- kuotas plienas	1000	123	6	178	2,9	50	12666
		500	123	6	178	1,4	25	12667
	Nerūdi- jantysis plienas	1000	123	6	178	2,9	50	12664
		500	123	6	178	1,4	25	12665



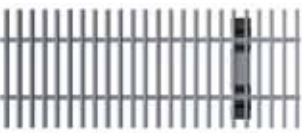

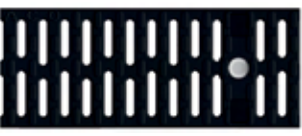



## Grotelės latakams, kurių vidinis plotis yra 100 mm

## Apkrovų klasė B 125

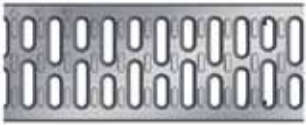
	Medžiaga	Matmenys		Plyšių plotis (mm)	Bendras plyšių plotas (cm <sup>2</sup> )	Svoris (kg)	Pakuotėje (vnt.)	Gaminio kodas
		Ilgis (mm)	Plotis (mm)					
<b>Tinkelio formos Q+ grotelės</b>								
	Cinkuotas plienas	1000	123	30 x 10	845	3,2	50	132560
		500	123	30 x 10	845	1,6	25	132561
	Nerūdijantis plienas	1000	123	30 x 10	845	3,2	50	132559
		500	123	30 x 10	845	1,6	25	132542
<b>Strypinės grotelės iš profiliuotųjų</b>								
	Cinkuotas plienas	1000	123	8	430	3,9	50	132555
		500	123	8	430	1,9	25	132550
	Nerūdijantis plienas	1000	123	8	430	3,9	50	132556
		500	123	8	430	1,9	25	132551
<b>Juostinės grotelės</b>								
	Ketus EN-GJS	500	123	12	371	2,3	50	12676
<b>Strypinės grotelės</b>								
	Nerūdijantis plienas	1000	123	6	465	3,6	50	132557
		500	123	6	465	1,8	25	132552
<b>Skersinių strypelių grotelės</b>								
	Cinkuotas plienas	1000	123	10	676	6,5	50	12606
		500	123	10	676	3,3	25	12607
	Nerūdijantis plienas	1000	123	10	676	6,5	50	12608
		500	123	10	676	3,3	25	12609
<b>Kompozitinės juodos Microgrip grotelės</b>								
	Plastikas	500	123	8	284	0,9	50	132710
<b>Kompozitinės pilkos grotelės</b>								
	Plastikas	500	123	8	284	0,8	50	132267
<b>Kompozitinės grotelės su Eyeleds šviestuvais (šviesos spalva: balta)</b>								
	Plastikas	500	123	8	280	0,95	50	12686
<b>Kompozitinės grotelės su Eyeleds šviestuvais (šviesos spalva: mėlyna)</b>								
	Plastikas	500	123	8	280	0,95	50	12727

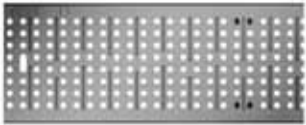
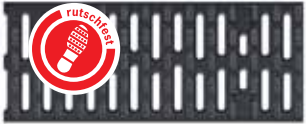

## Grotelės latakams, kurių vidinis plotis yra 100 mm

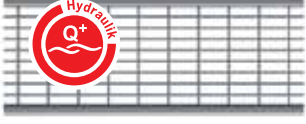
## Apkrovų klasė C 250

	Me- džiaga	Matmenys		Plyšių plotis (mm)	Bendras plyšių plotas (cm <sup>2</sup> /m)	Svoris (kg)	Pakuotėje (vnt.)	Gaminio kodas
		Ilgis (mm)	Plotis (mm)					
<b>Juostinės grotelės</b>								
	Ketus EN-GJS	500	123	12	371	3,2	50	12670
	Cin- kuotas plienas	1000	123	10	312	4,3	50	12614
		500	123	10	312	2,2	25	12615
	Nerūdi- jantysis plienas	1000	123	10	312	2,6	50	12644
		500	123	10	312	1,5	25	12645
<b>Ištisinės strypinės tinklelio formos ketaus grotelės</b>								
	Ketus EN-GJS	500	123	31 x 12	433	3,5	50	12673
<b>Ištisinės strypinės tinklelio ketaus grotelės Design Ray</b>								
	Ketus EN-GJS	500	123	38 x 12,5	470	5,1	50	132081
<b>Kulniukų apsauginės grotelės</b>								
	Ketus EN-GJS	500	123	5	191	3,8	50	12675
<b>Perforuotos grotelės</b>								
	Cin- kuotas plienas	1000	123	6	178	4,8	50	12656
		500	123	6	178	2,3	25	12657
	Nerūdi- jantysis plienas	1000	123	6	178	4,8	50	12654
		500	123	6	178	2,3	25	12655
<b>Kompozitinės juodos Microgrip grotelės</b>								
	Plasti- kas	500	123	8	284	1,0	50	132720
<b>Kompozitinės pilkos grotelės</b>								
	Plasti- kas	500	123	8	284	0,9	25	132266
<b>Tinklelio formos Q+ grotelės</b>								
	Cin- kuotas plienas	1000	123	30 x 10	800	4,8	50	132880
		500	123	30 x 10	800	2,4	25	132881
	Nerūdi- jantysis plienas	1000	123	30 x 10	800	4,0	50	132882
		500	123	30 x 10	800	2,0	50	132883



**Grotelės latakams, kurių vidinis plotis yra 100 mm****Apkrovų klasė C 250 (plyšinis dangtis)**

- Be suvirinimo siūlių
- Diskretiškam vandens surinkimui
- Su šoniniu 10 mm pločio plyšiu
- Su išlyginamaisiais kaiščiais
- Plyšinis dangtis pagal LST EN 1433
- Su sustiprinta viršutine briauna
- Plyšio rėmo aukštis: 105 mm arba 65 mm
- Su apsaugine montazine raudona juoste

	Me- džiaga	Matmenys		Plyšių plotis (mm)	Bendras plyšių plotas (cm <sup>2</sup> /m)	Svoris (kg)	Pakuotėje (vnt.)	Gaminio kodas
		Ilgis (mm)	Plotis (mm)					
<b>Plyšinis dangtis, aukštis 105 mm</b>								
	Cin- kuotas plienas	1000	130	10	100	4,7	50	445598
		500	130	10	100	2,4	10	445599
	Nerūdi- jantysis plienas	1000	130	10	100	4,7	50	445600
		500	130	10	100	2,4	10	445601
<b>Plyšinis dangtis su anga revizijai, aukštis 105 mm</b>								
	Cin- kuotas plienas	500	124	10	100	4,5	10	445603
	Nerūdi- jantysis plienas	500	124	10	100	4,5	10	445602
<b>Plyšinis dangtis, aukštis 65 mm</b>								
	Cin- kuotas plienas	1000	130	10	100	4,2	50	445926
		500	130	10	100	2,2	10	445927
	Nerūdi- jantysis plienas	1000	130	10	100	4,2	50	445928
		500	130	10	100	2,2	10	445929
<b>Plyšinis dangtis su anga revizijai, aukštis 65 mm</b>								
	Cin- kuotas plienas	500	124	10	100	4,1	10	445931
	Nerūdi- jantysis plienas	500	124	10	100	4,1	10	445930

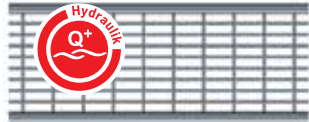

## Grotelės latakams, kurių vidinis plotis yra 100 mm

## Apkrovų klasė D 400

	Medžiaga	Matmenys		Plyšių plotis (mm)	Bendras plyšių plotas (cm <sup>2</sup> /m)	Svoris (kg)	Pakuotėje (vnt.)	Gaminio kodas
		Ilgis (mm)	Plotis (mm)					
<b>Juostinės grotelės</b>								
	Ketus EN-GJS	500	123	12	371	3,8	50	23408
<b>Tinklelio formos Q+ grotelės</b>								
	Cinkuotas plienas	1000	123	30 x 10	690	5,2	50	132885
		500	123	30 x 10	690	2,6	25	132886
	Nerūdijantysis plienas	1000	123	30 x 10	690	5,2	50	132887
		500	123	30 x 10	690	2,6	25	132888
<b>Juostinės grotelės, skirtos šviesos punktam, su anga</b>								
	Ketus EN-GJS, padengtos KTL	500	123	12	350	4,1	50	49505
<b>Juostinės grotelės, skirtos šviesos punktam, be angos</b>								
	Ketus EN-GJS, padengtos KTL	500	123	12	371	4,1	50	49506



## Apkrovų klasė D 400 (plyšinis dangtis)

- Be suvirinimo siūlių
- Diskretiškam vandens surinkimui
- Su šoniniu 10 mm pločio plyšiu
- Su išlyginamaisiais kaiščiais
- Plyšinis dangtis pagal LST EN 1433
- Su sustiprinta viršutine briauna
- Plyšio rėmo aukštis: 105 mm
- Su apsaugine montazine raudona juostele

	Medžiaga	Matmenys		Plyšių plotis (mm)	Bendras plyšių plotas (cm <sup>2</sup> /m)	Svoris (kg)	Pakuotėje (vnt.)	Gaminio kodas
		Ilgis (mm)	Plotis (mm)					
<b>Plyšinis dangtis</b>								
	Cinkuotas plienas	1000	123	10,0	100	8,6	40	446021
		500	123	10,0	100	4,4	10	446022
	Nerūdijantysis plienas	1000	123	10,0	100	8,6	40	446024
		500	123	10,0	100	4,4	10	446025
<b>Plyšinis dangtis su anga revizijai</b>								
	Cinkuotas plienas	500	123	10,0	100	8,8	10	446023
	Nerūdijantysis plienas	500	123	10,0	100	8,8	10	446026

## Grotelės latakams, kurių vidinis plotis yra 100 mm

## Apkrovų klasė E 600

	Medžiaga	Matmenys		Plyšių plotis (mm)	Bendras plyšių plotas (cm <sup>2</sup> /m)	Svoris (kg)	Pakuotėje (vnt.)	Gaminio kodas
		Ilgis (mm)	Plotis (mm)					
<b>Juostinės grotelės</b>								
	Ketus EN-GJS	500	123	12	371	5,0	50	132865
<b>Ištisinės strypinės tinklelio formos ketaus grotelės</b>								
	Ketus EN-GJS	500	123	28 x 12	433	4,5	50	132866
<b>Viršutinė plokštė, uždara</b>								
	Ketus EN-GJS	500	123	–	–	5,5	50	132867

## Apkrovų klasė F 900 – tinka tik Powerdrain Sealin latakams



	Medžiaga	Matmenys		Plyšių plotis (mm)	Bendras plyšių plotas (cm <sup>2</sup> /m)	Svoris (kg)	Pakuotėje (vnt.)	Gaminio kodas
		Ilgis (mm)	Plotis (mm)					
<b>Ištisinės strypinės tinklelio formos ketaus grotelės su Powerlock</b>								
	Ketus EN-GJS	500	123	30 x 12	368	5,4	50	153620





## Grotelės latakams, kurių vidinis plotis yra 150 mm

- Grotelės atitinka LST EN 1433 standartą
- Bevaržtė grotelių tvirtinimo sistema Drainlock

## Apkrovų klasė B 125

	Medžiaga	Matmenys		Plyšių plotis (mm)	Bendras plyšių plotas (cm <sup>2</sup> /m)	Svoris (kg)	Pakuotėje (vnt.)	Gaminio kodas
		Ilgis (mm)	Plotis (mm)					
<b>Tinklelio formos Q<sup>+</sup> grotelės</b>								
	Cinkuotas plienas	1000	173	30 x 10	1182	5,4	50	133601
		500	173	30 x 10	1182	2,7	24	133602
	Nerūdijantis plienas	1000	173	30 x 10	1182	5,3	50	133603
		500	173	30 x 10	1182	2,7	10	133604
<b>Strypinės grotelės iš profiliuotųjų</b>								
	Cinkuotas plienas	1000	173	9	687	5,1	50	133625
		500	173	9	687	2,5	24	133626
	Nerūdijantis plienas	1000	173	9	687	5,1	50	133627
		500	173	9	687	2,6	10	133628
<b>Strypinės grotelės</b>								
	Nerūdijantis plienas	1000	173	6	668	6,4	50	133633
		500	173	6	668	3,1	24	133634

## Apkrovų klasė C 250

	Medžiaga	Matmenys		Plyšių plotis (mm)	Bendras plyšių plotas (cm <sup>2</sup> /m)	Svoris (kg)	Pakuotėje (vnt.)	Gaminio kodas
		Ilgis (mm)	Plotis (mm)					
<b>Juostinės grotelės</b>								
	Ketus EN-GJS	500	173	12	578	5,3	50	13070
<b>Ištisinės strypinės tinklelio formos ketaus grotelės</b>								
	Ketus EN-GJS	500	173	29 x 12	595	5,3	50	13073
<b>Tinklelio formos Q<sup>+</sup> grotelės</b>								
	Cinkuotas plienas	1000	173	30 x 10	1182	5,8	50	133605
		500	173	30 x 10	1182	2,8	25	133606
	Nerūdijantis plienas	1000	173	30 x 10	1182	5,7	40	133607
		500	173	30 x 10	1182	2,9	24	133608



## Grotelės latakams, kurių vidinis plotis yra 150 mm

## Apkrovų klasė C 250 (plyšinis dangtis)

- Be suvirinimo siūlių
- Diskretiškam vandens surinkimui
- Su šoniniu 10 mm pločio plyšiu
- Su išlyginamaisiais kaiščiais
- Plyšinis dangtis pagal LST EN 1433
- Su sustiprinta viršutine briauna
- Plyšio rėmo aukštis: 150 mm
- Su apsaugine montazine raudona juoste

	Medžiaga	Matmenys		Plyšių plotis (mm)	Bendras plyšių plotas (cm <sup>2</sup> /m)	Svoris (kg)	Pakuotėje (vnt.)	Gaminio kodas
		Ilgis (mm)	Plotis (mm)					
<b>Plyšinis dangtis</b>								
	Cinkuotas plienas	1000	173	10,0	100	6,6	30	446128
		500	173	10,0	100	3,5	5	446129
	Nerūdijantysis plienas	1000	173	10,0	100	6,6	30	446131
		500	173	10,0	100	3,5	5	446132
<b>Plyšinis dangtis su anga revizijai</b>								
	Cinkuotas plienas	500	173	10,0	100	7,0	5	446130
	Nerūdijantysis plienas	500	173	10,0	100	7,0	5	446133

## Apkrovų klasė D 400

	Medžiaga	Matmenys		Plyšių plotis (mm)	Bendras plyšių plotas (cm <sup>2</sup> /m)	Svoris (kg)	Pakuotėje (vnt.)	Gaminio kodas
		Ilgis (mm)	Plotis (mm)					
<b>Tinklelio formos Q+ grotelės</b>								
	Cinkuotas plienas	1000	173	30 x 10	1182	8,0	50	133609
		500	173	30 x 10	1182	4,0	25	133610
	Nerūdijantysis plienas	1000	173	30 x 10	1182	8,0	40	133611
		500	173	30 x 10	1182	4,1	24	133612
<b>Juostinės grotelės</b>								
	Ketus EN-GJS	500	173	12	578	6,4	50	23164





## Grotelės latakams, kurių vidinis plotis yra 150 mm

## Apkrovų klasė D 400 (plyšinis dangtis)

- Be suvirinimo siūlių
- Diskretiškam vandens surinkimui
- Su šoniniu 10 mm pločio plyšiu
- Su išlyginamaisiais kaiščiais
- Plyšinis dangtis pagal LST EN 1433
- Su sustiprinta viršutine briauna
- Plyšio rėmo aukštis: 150 mm
- Su apsaugine montażine raudona juoste

	Me- džiaga	Matmenys		Plyšių plotis (mm)	Bendras plyšių plotas (cm <sup>2</sup> /m)	Svoris (kg)	Pakuotėje (vnt.)	Gaminio kodas
		Ilgis (mm)	Plotis (mm)					
<b>Plyšinis dangtis</b>								
	Cin- kuotas plienas	1000	173	10,0	100	10,2	30	446033
		500	173	10,0	100	5,2	5	446034
	Nerūdi- jantysis plienas	1000	173	10,0	100	10,2	30	446036
		500	173	10,0	100	5,2	5	446037
<b>Plyšinis dangtis su anga revizijai</b>								
	Cin- kuotas plienas	500	173	10,0	100	10,9	5	446035
	Nerūdi- jantysis plienas	500	173	10,0	100	10,9	5	446038



## Apkrovų klasė E 600

	Me- džiaga	Matmenys		Plyšių plotis (mm)	Bendras plyšių plotas (cm <sup>2</sup> /m)	Svoris (kg)	Pakuotėje (vnt.)	Gaminio kodas
		Ilgis (mm)	Plotis (mm)					
<b>Juostinės grotelės</b>								
	Ketus EN-GJS	500	173	12	578	7,8	50	133660
<b>Ištisinės strypinės tinklelio formos ketaus grotelės</b>								
	Ketus EN-GJS	500	173	25 x 12	514	8,2	50	133662
<b>Viršutinė plokštė, uždara</b>								
	Ketus EN-GJS	500	173	–	–	9,0	50	133664

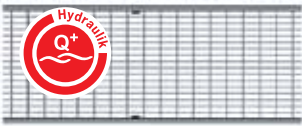

## Grotelės latakams, kurių vidinis plotis yra 200 mm

- Grotelės atitinka LST EN 1433 standartą
- Bevaržtė grotelių tvirtinimo sistema Drainlock

### Apkrovų klasė B 125

	Medžiaga	Matmenys		Plyšių plotis (mm)	Bendras plyšių plotas (cm <sup>2</sup> /m)	Svoris (kg)	Pakuotėje (vnt.)	Gaminio kodas
		Ilgis (mm)	Plotis (mm)					
<b>Tinkelio formos Q<sup>+</sup> grotelės</b>								
	Cinkuotas plienas	1000	223	30 x 10	1575	7,4	50	133613
		500	223	30 x 10	1575	3,6	24	133614
	Nerūdijantysis plienas	1000	223	30 x 10	1575	7,2	50	133615
		500	223	30 x 10	1575	3,7	10	133616
<b>Strypinės grotelės iš profiliuotųjų</b>								
	Cinkuotas plienas	1000	223	9	846	7,4	50	133629
		500	223	9	846	3,6	24	133630
	Nerūdijantysis plienas	1000	223	9	846	7,4	50	133631
		500	223	9	846	3,7	10	133632
<b>Strypinės grotelės</b>								
	Nerūdijantysis plienas	1000	223	6	867	8,1	50	133635
		500	223	6	867	4,0	10	133636

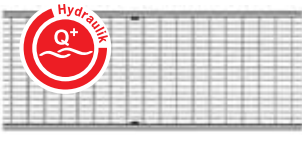

### Apkrovų klasė C 250

	Medžiaga	Matmenys		Plyšių plotis (mm)	Bendras plyšių plotas (cm <sup>2</sup> /m)	Svoris (kg)	Pakuotėje (vnt.)	Gaminio kodas
		Ilgis (mm)	Plotis (mm)					
<b>Juostinės grotelės</b>								
	Ketus EN-GJS	500	223	12	740	8,6	50	13470
<b>Ištisinės strypinės tinkelio formos ketaus grotelės</b>								
	Ketus EN-GJS	500	223	31 x 14	905	7,5	50	13473
<b>Tinkelio formos Q<sup>+</sup> grotelės</b>								
	Cinkuotas plienas	1000	223	30 x 10	1575	10,7	48	133617
		500	223	30 x 10	1575	5,2	24	133618
	Nerūdijantysis plienas	1000	223	30 x 10	1575	10,7	40	133619
		500	223	30 x 10	1575	5,3	16	133620





## Grotelės latakams, kurių vidinis plotis yra 200 mm

## Apkrovų klasė C 250 (plyšinis dangtis)

- Be suvirinimo siūlių
- Diskretiškam vandens surinkimui
- Su išlyginamaisiais kaiščiais
- Plyšinis dangtis pagal LST EN 1433
- Su sustiprinta viršutine briauna
- Plyšio rėmo aukštis: 105 mm
- Su apsaugine montazine raudona juoste

	Medžiaga	Matmenys Ilgis (mm)	Plotis (mm)	Plyšių plotis (mm)	Bendras plyšių plotas (cm <sup>2</sup> /m)	Svoris (kg)	Pakuotėje (vnt.)	Gaminio kodas
<b>Plyšinis dangtis</b>								
	Cinkuotas plienas	1000	223	10,0	100	6,1	30	446134
		500	223	10,0	100	3,2	5	446135
	Nerūdijantis plienas	1000	223	10,0	100	6,1	30	446137
		500	223	10,0	100	3,2	5	446138
<b>Plyšinis dangtis su anga revizijai</b>								
	Cinkuotas plienas	500	223	10,0	100	8,0	5	446136
	Nerūdijantis plienas	500	223	10,0	100	8,0	5	446139

## Apkrovų klasė D 400

	Medžiaga	Matmenys Ilgis (mm)	Plotis (mm)	Plyšių plotis (mm)	Bendras plyšių plotas (cm <sup>2</sup> /m)	Svoris (kg)	Pakuotėje (vnt.)	Gaminio kodas
<b>Juostinės grotelės</b>								
	Ketus EN-GJS	500	223	12	740	9,8	50	23224
<b>Juostinės grotelės, skirtos šviesos punktams, su anga</b>								
	Ketus EN-GJS, padengtos KTL	500	223	12	715	9,6	50	13478
<b>Juostinės grotelės, skirtos šviesos punktams, be angos</b>								
	Ketus EN-GJS, padengtos KTL	500	223	12	740	11,6	50	13477
<b>Ištisinės strypinės tinklelio formos ketaus grotelės</b>								
	Ketus EN-GJS	500	223	28 x 13	721	14,0	50	133928
<b>Tinklelio formos Q+ grotelės</b>								
	Cinkuotas plienas	1000	223	30 x 10	1575	12,9	48	133621
		500	223	30 x 10	1575	6,4	24	133622
	Nerūdijantis plienas	1000	223	30 x 10	1575	13,0	40	133623
		500	223	30 x 10	1575	6,5	16	133624



## Grotelės latakams, kurių vidinis plotis yra 200 mm

### Apkrovų klasė D 400 (plyšinis dangtis)

- Be suvirinimo siūlių
- Diskretiškam vandens surinkimui
- Su šoniniu plyšiu 10,0 mm
- Su išlyginamaisiais kaiščiais
- Plyšinis dangtis pagal LST EN 1433
- Su sustiprinta viršutine briauna
- Plyšio aukštis: 150 mm
- Su apsaugine montazine raudona juoste

	Medžiaga	Matmenys		Plyšių plotis (mm)	Bendras plyšių plotas (cm <sup>2</sup> /m)	Svoris (kg)	Pakuotėje (vnt.)	Gaminio kodas
		Ilgis (mm)	Plotis (mm)					
<b>Plyšinis dangtis</b>								
	Cinkuotas plienas	1000	223	10,0	100	9,5	30	446045
		500	223	10,0	100	4,8	5	446046
	Nerūdijantysis plienas	1000	223	10,0	100	9,5	30	446048
		500	223	10,0	100	4,8	5	446049
<b>Plyšinis dangtis su anga revizijai</b>								
	Cinkuotas plienas	500	223	10,0	100	12,4	5	446047
	Nerūdijantysis plienas	500	223	10,0	100	12,4	5	446050

### Apkrovų klasė E 600

	Medžiaga	Matmenys		Plyšių plotis (mm)	Bendras plyšių plotas (cm <sup>2</sup> /m)	Svoris (kg)	Pakuotėje (vnt.)	Gaminio kodas
		Ilgis (mm)	Plotis (mm)					
<b>Juostinės grotelės</b>								
	Ketus EN-GJS	500	223	12	740	11,9	50	133666
<b>Ištisinės strypinės tinklelio formos ketaus grotelės</b>								
	Ketus EN-GJS	500	223	26 x 14	756	11,7	50	133668
<b>Viršutinė plokštė, uždara</b>								
	Ketus EN-GJS	500	223	–	–	12,6	50	133670



## Grotelės latakams, kurių vidinis plotis yra 300 mm

- Grotelės atitinka LST EN 1433 standartą
- Bevaržtė grotelių tvirtinimo sistema Drainlock

## Apkrovų klasė B 125

	Me- džiaga	Matmenys		Plyšių plotis (mm)	Bendras plyšių plotas (cm <sup>2</sup> /m)	Svoris (kg)	Pakuotėje (vnt.)	Gaminio kodas
		Ilgis (mm)	Plotis (mm)					
<b>Tinklelio formos grotelės</b>								
	Cin- kuotas plienas	500	338	30 x 10	2028	9,2	40	133674
	Nerūdi- jantysis plienas	500	338	30 x 10	2028	9,2	20	133677

## Apkrovų klasė C 250

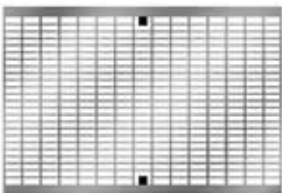

	Me- džiaga	Matmenys		Plyšių plotis (mm)	Bendras plyšių plotas (cm <sup>2</sup> /m)	Svoris (kg)	Pakuotėje (vnt.)	Gaminio kodas
		Ilgis (mm)	Plotis (mm)					
<b>Juostinės grotelės</b>								
	Ketus EN-GJS	500	338	12	1146	17,9	40	13870
<b>Ištisinės strypinės tinklelio formos ketaus grotelės</b>								
	Ketus EN-GJS	500	338	30 x 18	1381	16,3	40	13873
<b>Tinklelio formos grotelės</b>								
	Cin- kuotas plienas	500	338	30 x 10	2028	10,3	40	133675
	Nerūdi- jantysis plienas	500	338	30 x 10	2028	10,3	15	133678

## Grotelės latakams, kurių vidinis plotis yra 300 mm

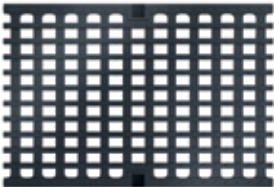
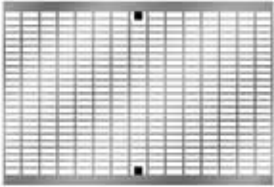
## Apkrovų klasė D 400

	Me- džiaga	Matmenys		Plyšių plotis (mm)	Bendras plyšių plotas (cm <sup>2</sup> /m)	Svoris (kg)	Pakuotėje (vnt.)	Gaminio kodas
		Ilgis (mm)	Plotis (mm)					
<b>Juostinės grotelės</b>								
	Ketus EN-GJS	500	338	12	1146	23,0	40	13871
<b>Ištisinės strypinės tinklelio formos ketaus grotelės</b>								
	Ketus EN-GJS	500	338	25 x 18	1146	24,6	40	13874
<b>Tinklelio formos grotelės</b>								
	Cin- kuotas plienas	500	338	30 x 10	2028	15,5	40	133676
	Nerūdi- jantysis plienas	500	338	30 x 10	2028	15,5	15	133679

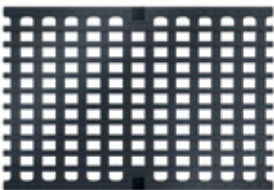
## Apkrovų klasė E 600

	Me- džiaga	Matmenys		Plyšių plotis (mm)	Bendras plyšių plotas (cm <sup>2</sup> /m)	Svoris (kg)	Pakuotėje (vnt.)	Gaminio kodas
		Ilgis (mm)	Plotis (mm)					
<b>Juostinės grotelės</b>								
	Ketus EN-GJS	500	338	12	1146	23,0	40	13871
<b>Ištisinės strypinės tinklelio formos ketaus grotelės</b>								
	Ketus EN-GJS	500	338	25 x 18	1146	24,6	40	13874
<b>Viršutinė plokštė, uždara</b>								
	Ketus EN-GJS	500	338	–	–	25,8	40	13872

## Grotelės latakams, kurių vidinis plotis yra 400 mm

## Informacija apie gaminį

■ Grotelės atitinka LST EN 1433 standartą

■ Bevaržtė grotelių tvirtinimo sistema Drainlock

## Apkrovų klasė E 600

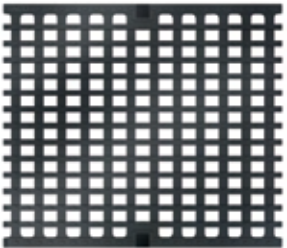
	Me-džiaga	Matmenys		Plyšių plotis (mm)	Bendras plyšių plotas (cm <sup>2</sup> /m)	Svoris (kg)	Pakuotėje (vnt.)	Gaminio kodas
		Ilgis (mm)	Plotis (mm)					
<b>Juostinės grotelės</b>								
	Ketus EN-GJS	500	438	20	1673	29,8	32	13880
<b>Ištisinės strypinės tinklelio formos ketaus grotelės</b>								
	Ketus EN-GJS	500	438	25 x 19	1596	33,0	32	13881

## Grotelės latakams, kurių vidinis plotis yra 500 mm

## Informacija apie gaminį







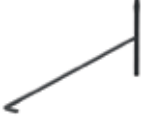

■ Grotelės atitinka LST EN 1433 standartą

■ Bevaržtė grotelių tvirtinimo sistema Drainlock

## Apkrovų klasė E 600

	Me-džiaga	Matmenys		Plyšių plotis (mm)	Bendras plyšių plotas (cm <sup>2</sup> /m)	Svoris (kg)	Pakuotėje (vnt.)	Gaminio kodas
		Ilgis (mm)	Plotis (mm)					
<b>Juostinės grotelės</b>								
	Ketus EN-GJS	500	538	20	1978	42,3	20	13890

## Grotelių priedai

	Aprašymas	Tinka	Svoris (kg)	Pakuotėje (vnt.)	Gaminio kodas
<b>Priedai grotelėms</b>					
	<ul style="list-style-type: none"> <li>■ Kablų grotelėms</li> <li>■ Grotelių iškėlimui Cinkuotas plienas</li> </ul>	<ul style="list-style-type: none"> <li>■ Grotelėms</li> </ul>	0,3	10	01290
	<ul style="list-style-type: none"> <li>■ Kablų grotelėms, mažas</li> <li>■ Grotelių iškėlimui</li> <li>■ Plienas, juodai dažytas</li> </ul>	<ul style="list-style-type: none"> <li>■ Tinklelio formos grotelėms Q+</li> <li>■ Kompozitinėms grotelėms</li> <li>■ Grotelėms su išilginiais profiliuočiais</li> <li>■ Grotelėms su išilginiais strypeliais</li> </ul>	0,25	10	01367
	<b>Kablų reviziniams dangčiams</b> <ul style="list-style-type: none"> <li>■ Revizinio dangčio iškėlimui reikalingi 2 kabliai</li> <li>■ Cinkuotas plienas</li> </ul>	<ul style="list-style-type: none"> <li>■ Multiline latakui su plyšiniu dangčiu</li> </ul>	0,3	40	445947
	<b>ACO šviesos punkto bazinis rinkinys</b> <ul style="list-style-type: none"> <li>■ Transformatorius</li> <li>■ Perėjimo ir galinis šviesos punktas</li> <li>■ 1 x jungiamasis kabelis, 650 mm</li> </ul>	<ul style="list-style-type: none"> <li>■ Juostinėms grotelėms su angomis šviesos punktam</li> </ul>			
		<input type="checkbox"/> Šviesos spalva: balta	3,0	4	12691
		<input type="checkbox"/> Šviesos spalva: mėlyna	3,0	4	12692
	<b>Papildomi tarpiniai šviesos punktai</b> <ul style="list-style-type: none"> <li>■ Šviesos punktai</li> </ul>	<ul style="list-style-type: none"> <li>■ Juostinėms grotelėms su angomis šviesos punktam</li> </ul>			
		<input type="checkbox"/> Šviesos spalva: balta	1,1	4	12693
		<input type="checkbox"/> Šviesos spalva: mėlyna	1,1	4	12694
	<b>Kabelis šviesos punktam</b> <ul style="list-style-type: none"> <li>■ Šviesos punktų sujungimui ilgesniu atstumu</li> </ul>	<ul style="list-style-type: none"> <li>■ Juostinėms grotelėms su angomis šviesos punktam</li> </ul>			
		<input type="checkbox"/> Ilgis: 0,65 metro	0,2	10	12695
		<input type="checkbox"/> Ilgis: 2 metrai	0,7	5	12697
		<input type="checkbox"/> Ilgis: 5 metrai	1,7	5	12698
	<b>ACO šviesos taško Eyeleds transformatorius</b> <ul style="list-style-type: none"> <li>■ Su maitinimo šaltiniu</li> <li>■ Su 3,5 m antriniu kabeliu (oranžinis)</li> <li>■ Su 1,2 m tinklo kabeliu (juodas)</li> </ul>	<ul style="list-style-type: none"> <li>■ Eyeleds</li> </ul>	0,5	1	12712
	<b>Eyeleds šakotuvai</b> <ul style="list-style-type: none"> <li>■ Vieno Eyeleds šviestuvo sujungimui su kitu</li> </ul>	<ul style="list-style-type: none"> <li>■ Eyeleds</li> </ul>			
		<input type="checkbox"/> 300/300 mm	0,1	10	12714
		<input type="checkbox"/> 600/600 mm	0,1	10	12726
		<input type="checkbox"/> 300/1500 mm	0,1	10	12713
	<b>Eyeleds ilgintuvai</b>	<ul style="list-style-type: none"> <li>■ Eyeleds</li> </ul>			
		<input type="checkbox"/> Ilgis: 2 metrai	0,1	5	12716
		<input type="checkbox"/> Ilgis: 5 metrai	0,2	1	12715
	<b>Eyeleds šakotuvai (antgalis)</b> <ul style="list-style-type: none"> <li>■ Vieno Eyeleds šviestuvo sujungimo su kitu antgalis</li> </ul>	<ul style="list-style-type: none"> <li>■ Eyeleds</li> <li>□ 300/1500 mm</li> </ul>	0,1	1	12747