

Multiline Seal in latakai

1.1



Latako briauna: cinkuotas arba nerūdijantis plienas

Informacija apie gaminį

ACO gaminių privalumai

- Sandari latakų linija dėl Seal in technologijos (IKT ženklas D01059)
 - EPDM tarpinė latakų sandūrose
 - Latako korpusas iš atsparaus ACO polimerbetonio
 - Paprastas montavimas
- Požeminio vandens apsauga
- Pastatų apsauga
- Kontroluojamas lietaus vandens valdymas
- Geresnis savaiminis išsivalymas dėl V formos skerspjūvio ir lygaus latako paviršiaus
- Tvirtas latako korpusas
- Drainlock bevaržtis grotelių tvirtinimas

- Latakų sistema atitinka LST EN 1433
- Vidinis plotis: 100 mm
- Apkrovų klasės: A 15 – E 6001'
- Briauna: cinkuotas arba nerūdijantis plienas



Latako korpusas be dugno nuolydžio, 1000 mm

Specifinė informacija apie gaminį

- Pasirinktinai: su vertikalia, vandeniui nelaidžia vamzdžio jungtimi arba be jos
- Konstrukcija su sandaria vertikalia vamzdžio jungtimi su labirinto antspaudo tarpine (LLD) iš NBR
- *) Latako korpusų su LLD vamzdžio jungtimi dugno storis yra 10 mm didesnis nei kitų prijungiamų latakų korpusų
 - Pavyzdys: 5.0.2 tinka tipams 5, 5.0, 5.1



Ilgis (mm)	Matmenys		Tipas	Pakuotėje (vnt.)	Cinkuotas plienas V 100 S		Nerūdijantis plienas V 100 E	
	Plotis (mm)	Aukštis (mm)			Svoris (kg)	Gaminio kodas	Svoris (kg)	Gaminio kodas
1000	135	150	0.0	24 ²⁾	15,0	132330	16,7	132430
		175	5.0	24 ²⁾	17,1	132340	18,5	132440
		200	10.0	24 ²⁾	19,6	132350	20,2	132450
		250	20.0	12	22,3	132370	24,0	132470
Su LLD vamzdžio jungtimi DN/OD HO								
1000	135	160 ¹⁾	0.0.2	10	17,7	132334	18,1	132434
		185 ¹⁾	5.0.2	10	19,8	132344	20,0	132444
		210 ¹⁾	10.0.2	10	22,3	132354	22,1	132454
		260 ¹⁾	20.0.2	5	25,0	132374	25,1	132474

¹⁾ Išimtis: skersinis drevažas intensyvaus eismo keliuose. Tokiu atveju rekomenduojame naudoti ACO DRAIN® Monoblock RD 100/150/200 V.

²⁾ Išimtis: gaminių 132430, 132440 ir 132450 (V 100 E) kiekis pakuotėje yra 12 vnt.

Latako korpusas su vidiniu dugno nuolydžiu, 1000 mm
Specifinė informacija apie gaminį

- Su integruotu 0,5 % vidiniu dugno nuolydžiu
- 1–10 tipai skirti iki 10 m ilgio linijoms
- Kiekvienas tipas gali būti jungiamas tiesiogiai prie įtekėjimo dėžės
- Latakų korpusų derinimo galimybės:
 - Tipai 5 – 5.0 – 5.0.2 – 5.1 – 5.2
 - Tipai 10 – 10.0 – 10.0.2 – 10.1 – 10.2



Matmenys			Tipas	Pakuotėje (vnt.)	Cinkuotas plienas V 100 S		Nerūdijantis plienas V 100 E	
Ilgis (mm)	Plotis (mm)	Aukštis pradžią/galą (mm)			Svoris (kg)	Gaminio kodas	Svoris (kg)	Gaminio kodas
1000	135	150/155	1	12	15,0	132301	16,6	132401
		155/160	2	12	15,5	132302	17,1	132402
		160/165	3	12	16,0	132303	18,1	132403
		165/170	4	12	16,5	132304	18,2	132404
		170/175	5	12	17,0	132305	18,3	132405
		175/180	6	12	17,5	132306	18,4	132406
		180/185	7	12	18,0	132307	18,6	132407
		185/190	8	12	18,5	132308	19,0	132408
		190/195	9	12	19,0	132309	19,5	132409
		195/200	10	12	19,5	132310	19,8	132410

Latako korpusas be dugno nuolydžio, 500 mm
Specifinė informacija apie gaminį

- Konstrukcija su sandaria vertikalia vamzdžio jungtimi su labirinto antspaudo tarpine (LLD) iš NBR
- Su numatytais ruošiniais šonuose L, T ir X formos jungtims (būtinas adapteris, žr. priedų sąrašą)
- *) Latakų korpusų su LLD vamzdžio jungtimi dugno storis yra 10 mm didesnis nei sujungiamų latakų korpusų
 - Pavyzdys: 5.2 tinka tipams 5, 5.0, 5.1



Matmenys			Tipas	Pakuotėje (vnt.)	Cinkuotas plienas V 100 S		Nerūdijantis plienas V 100 E	
Ilgis (mm)	Plotis (mm)	Aukštis (mm)			Svoris (kg)	Gaminio kodas	Svoris (kg)	Gaminio kodas
500	135	150	0.1	10	8,5	132332	9,6	132432
		175	5.1	10	9,4	132342	10,8	132442
		200	10.1	10	10,4	132352	11,8	132452
		250	20.1	10	12,3	132372	14,1	132472
Su LLD vamzdžio jungtimi DN/OD HO								
500	135	160 ^{*)}	0.2	10	9,1	132333	10,0	132433
		185 ^{*)}	5.2	10	10,2	132343	11,0	132443
		210 ^{*)}	10.2	10	11,3	132353	12,0	132453
		260 ^{*)}	20.2	10	13,2	132373	13,7	132473

Latako korpusas su laiptuotu dugno nuolydžiu (5 cm), 500 mm**Specifinė informacija apie gaminį**

- Dugno nuolydžio perėjimui, klojant laiptuotu nuolydžiu
- Perėjimui iš 10 tipo į 20 tipą (laiptuotas 5 cm nuolydis)
- Iš polimerbetonio



Ilgis (mm)	Matmenys		Pakuotėje (vnt.)	Cinkuotas plienas V 100 S		Nerūdijantis plienas V 100 E	
	Plotis (mm)	Aukštis (mm)		Svoris (kg)	Gaminio kodas	Svoris (kg)	Gaminio kodas
500	135	250	6	15,0	132375	13,0	132475





Įtekėjimo dėžės, 500 mm**Specifinė informacija apie gaminį**



- Su labirinto antspaudo tarpine (LLD) iš NBR horizontaliai sandariai vamzdžio jungčiai
- Su prijungimo adapteriais sandariai latako prijungimui
- Su galine sienute (1 vnt.) sandariai įtekėjimo dėžės uždarymui iš vienos pusės
- Su plastikiniu PP nešvarumų indu
- **Konstrukcija:** seklioji forma (KF) montavimo aukščiui 0–10 arba gilioji forma (LF) montavimo aukščiui 0–20



Ilgis (mm)	Matmenys		Vamzdžio jungtis DN/OD (mm)	Pakuotėje (vnt.)	Cinkuotas plienas V 100 S		Nerūdijantis plienas V 100 E	
	Plotis (mm)	Aukštis (mm)			Svoris (kg)	Gaminio kodas	Svoris (kg)	Gaminio kodas
Seklioji forma su LLD vamzdžio jungtimi								
500	135	460	110	10	26,9	132391	26,0	132491
			160	10	26,9	132398	26,3	132498
Gilioji forma su LLD vamzdžio jungtimi								
500	135	610	110	10	34,7	132392	35,5	132492
			160	10	34,7	132399	35,2	132499

Priedai

	Aprašymas	Tinka	Svoris (kg)	Pakuotėje (vnt.)	Cinkuotas plienas V 100 S	Nerūdijantis plienas V 100 E
					Gaminio kodas	Gaminio kodas
	Universali galinė sienutė <ul style="list-style-type: none"> ■ Latakų pradžiai ir galai ■ Iš plastiko (ABS) ■ Su briaunos apsauga iš cinkuoto arba nerūdijančio plieno ■ Storis: 14 mm 	■ V 100 0. – 20.	0,4	10	132385	132485
	Galinė sienutė latakų galui (LLD) <ul style="list-style-type: none"> ■ Iš polimerbetonio ■ su integruota labirinto antspaudu tarpine (LLD) DN/OD 110 horizontaliai sandariai vamzdžio jungčiai ■ Su briaunos apsauga iš cinkuoto arba nerūdijančio plieno ■ Storis: 30 mm 	■ V 100 0.	1,4	6	132846	132446
		■ V 100 5.	1,5	6	132847	132447
		■ V 100 10.	1,7	6	132848	132448
		■ V 100 20.	2,3	6	132849	132449
	Adapteris tekėjimo kryptį pakeisti <ul style="list-style-type: none"> ■ Iš polimerbetonio ■ Su briaunos apsauga iš cinkuoto arba nerūdijančio plieno ■ Storis: 40 mm ■ Klijuojamas prie latakų korpuso 	■ V 100 0.	1,8	6	132723	132456
		■ V 100 5.	1,9	6	132724	132457
		■ V 100 10.	2,1	6	132725	132458
		■ V 100 20.	2,7	6	132726	132459
	Adapteris L, T ir X formos jungtims <ul style="list-style-type: none"> ■ Iš polimerbetonio ■ Su briaunos apsauga iš cinkuoto arba nerūdijančio plieno ■ Storis: 14 mm ■ Sandariai L, T ir X formos jungčių prijungimui ■ Klijuojamas prie latakų korpuso 	■ V 100 0.	1,0	6	132756	132466
		■ V 100 5.	1,1	6	132757	132467
		■ V 100 10.	1,3	6	132758	132468
		■ V 100 20.	1,8	6	132759	132469

	Aprašymas	Tinka	Svoris (kg)	Pakuotėje (vnt.)	Gaminio kodas
	Silikoninis tepalas <ul style="list-style-type: none"> ■ Atitinka UBA gairių reikalavimus santechniniams tepalams, maisto pramonės techniniams tepalams pagal EN ISO 21469, tinkamas sąlyčiui su geriamuoju vandeniu ir sandarinimo žiedais ■ Kiekis: 23 g <ul style="list-style-type: none"> □ 0.0 apie 40 latakų jungčių □ 10.0 apie 30 latakų jungčių □ 20.0 apie 20 latakų jungčių 	■ Seal in Technology	0,1	40	132495
	Sifonas <ul style="list-style-type: none"> ■ Nerūdijantis plienas (1.4301) 	<ul style="list-style-type: none"> ■ Multiline Seal in □ DN/OD 110 	0,4	6	132493
	Lapų sietelis <ul style="list-style-type: none"> ■ 110 mm 	<ul style="list-style-type: none"> ■ Multiline Seal in □ DN/OD 100 ■ Multiline V 100 	0,5	10	02769

Latako briauna: cinkuotas arba nerūdijantis plienas

Informacija apie gaminį

ACO gaminių privalumai

- Sandari lataų linija dėl Seal in technologijos (IKT ženklas D01059)
 - EPDM tarpinė lataų sandūrose
 - Latako korpusas iš atsparaus ACO polimerbetonio
 - Paprastas montavimas
- Požeminio vandens apsauga
- Pastatų apsauga
- Kontroliuojamas lietaus vandens valdymas
- Geresnis savaiminis išsivalymas dėl V formos skerspjūvio ir lygaus latako paviršiaus
- Tvirtas latako korpusas
- Drainlock bevaržtis grotelių tvirtinimas

- Lataų sistema atitinka LST EN 1433
- Vidinis plotis: 150 mm
- Apkrovų klasės: A 15 – E 600¹⁾
- Briauna: cinkuotas arba nerūdijantis plienas



Latako korpusas be dugno nuolydžio, 1000 mm

Specifinė informacija apie gaminį

- Pasirinktinai: su vertikalia, vandeniui nelaidžia vamzdžio jungtimi arba be jos
- Konstrukcija su sandaria vertikalia vamzdžio jungtimi su labirinto antspaudo tarpine (LLD) iš NBR
- *) Latako korpusų su LLD vamzdžio jungtimi dugno storis yra 10 mm didesnis nei kitų prijungiamų lataų korpusų
 - Pavyzdys: 5.0.2 tinka tipams 5, 5.0, 5.1



Ilgis (mm)	Matmenys		Tipas	Pakuotė (vnt.)	Cinkuotas plienas V 150 S		Nerūdijantis plienas V 150 E	
	Plotis (mm)	Aukštis (mm)			Svoris (kg)	Gaminio kodas	Svoris (kg)	Gaminio kodas
1000	185	210	0.0	16	28,8	133330	30,2	133430
		235	5.0	16	31,9	133340	33,3	133440
		260	10.0	16	33,5	133350	34,9	133450
		310	20.0	8	37,8	133370	39,2	133470
Su LLD vamzdžio jungtimi DN/OD 160								
1000	185	220 ^{*)}	0.0.2	8	30,8	133334	32,2	133434
		245 ^{*)}	5.0.2	8	32,6	133344	34,0	133444
		270 ^{*)}	10.0.2	8	34,6	133354	36,0	133454
		320 ^{*)}	20.0.2	4	39,8	133374	41,2	133474

Latako korpusas su vidiniu dugno nuolydžiu, 1000 mm

Specifinė informacija apie gaminį

- Klojimui su integruotu 0,5 % vidiniu dugno nuolydžiu
- 1–10 tipai skirti iki 10 m ilgio linijoms
- Tipai 5 ir 10 gali būti jungiami tiesiai prie įtekėjimo dėžės
- Latakų korpusų derinimo galimybės:
 - Tipai 5 – 5.0 – 5.0.2 – 5.1 – 5.2
 - Tipai 10-10.0-10.0.2-10.1-10.2



Ilgis (mm)	Matmenys		Tipas	Pakuotė (vnt.)	Cinkuotas plienas V 150 S		Nerūdijantis plienas V 150 E	
	Plotis (mm)	Aukštis pradžia/galas (mm)			Svoris (kg)	Gaminio kodas	Svoris (kg)	Gaminio kodas
1000	185	210/215	1	8	28,5	133301	29,9	133401
		215/220	2	8	28,8	133302	30,2	133402
		220/225	3	8	29,2	133303	30,6	133403
		225/230	4	8	29,6	133304	31,0	133404
		230/235	5	8	30,0	133305	31,4	133405
		235/240	6	8	30,5	133306	31,9	133406
		240/245	7	8	31,0	133307	32,4	133407
		245/250	8	8	31,5	133308	32,9	133408
		250/255	9	8	32,0	133309	33,4	133409
		255/260	10	8	32,5	133310	33,9	133410

Latako korpusas be dugno nuolydžio, 500 mm

Specifinė informacija apie gaminį

- Konstrukcija su sandaria vertikalia vamzdžio jungtimi su labirinto antspaudo tarpine (LLD) iš NBR
- Su numatytais ruošiniais šonuose L, T ir X formos jungtims (būtinai adapteris, žr. priedų sąrašą)
- Latakų korpusų su LLD vamzdžio jungtimi dugno storis yra 10 mm didesnis nei sujungiamų latakų korpusų
 - Pavyzdys: 5.2 tinka tipams 5, 5.0, 5.1



Ilgis (mm)	Matmenys		Tipas	Pakuotė (vnt.)	Cinkuotas plienas V 150 S		Nerūdijantis plienas V 150 E	
	Plotis (mm)	Aukštis (mm)			Svoris (kg)	Gaminio kodas	Svoris (kg)	Gaminio kodas
500	185	210	0.1	8	14,3	133331	15,0	133431
		235	5.1	8	15,7	133341	16,4	133441
		260	10.1	8	16,5	133351	17,2	133451
		310	20.1	8	19,2	133371	19,9	133471
Su LLD vamzdžio jungtimi DN/OD 160								
500	185	220 ^{*)}	0.2	8	15,1	133332	15,8	133432
		245 ^{*)}	5.2	8	16,4	133342	17,1	133442
		270 ^{*)}	10.2	8	17,7	133352	18,4	133452
		320 ^{*)}	20.2	8	19,9	133372	20,6	133472

Latako korpusas su laiptuotu dugno nuolydžiu (5 cm), 500 mm**Specifinė informacija apie gaminį**

- Dugno nuolydžio perėjimui, klojant laiptuotu nuolydžiu
- Perėjimui iš 10 tipo į 20 tipą (laiptuotas 5 cm nuolydis)
- Iš polimerbetonio



Matmenys			Pakuotėje (vnt.)	Cinkuotas plienas V 150 S		Nerūdijantis plienas V 150 E	
Ilgis (mm)	Plotis (mm)	Aukštis (mm)		Svoris (kg)	Gaminio kodas	Svoris (kg)	Gaminio kodas
500	185	250	6	20,8	133377	21,5	133477

Įtekėjimo dėžės, 500 mm**Specifinė informacija apie gaminį**



- Su labirinto antspaudo tarpine (LLD) iš NBR horizontaliai sandariai vamzdžio jungčiai
- Su prijungimo adapteriais sandariai latako prijungimui
- Su galine sienute (1 vnt.) sandariai įtekėjimo dėžės uždarymui iš vienos pusės
- Su plastikiniu PP nešvarumų indu



Matmenys			Tipas	Pakuotėje (vnt.)	Cinkuotas plienas V 150 S		Nerūdijantis plienas V 150 E	
Ilgis (mm)	Plotis (mm)	Aukštis (mm)			Svoris (kg)	Gaminio kodas	Svoris (kg)	Gaminio kodas
Su LLD vamzdžio jungtimi DN/OD 160								
500	185	660	0	8	49,8	133391	50,5	133491
			5	8	49,4	133392	50,0	133492
			10	8	48,9	133393	49,5	133493
			20	8	47,9	133394	48,5	133494

Priedai

	Aprašymas	Tinka	Svoris (kg)	Pakuotėje (vnt.)	Cinkuotas plienas V 150 S	Nerūdijantis plienas V 150 E
					Gaminio kodas	Gaminio kodas
	Universali galinė sienutė <ul style="list-style-type: none"> ■ Latako pradžiai ir galui ■ Iš polimerbetonio ■ Su briaunos apsauga iš cinkuoto arba nerūdijančio plieno ■ Storis: 25 mm 	■ V 150 0. – 20.	3,2	10	133385	133485
	Galinė sienutė latako galui (LLD) <ul style="list-style-type: none"> ■ Iš polimerbetonio ■ Su integruota labirinto antspaudo tarpine (LLD) DN/OD 160 horizontaliai sandariai vamzdžio jungčiai ■ Su briaunos apsauga iš cinkuoto arba nerūdijančio plieno ■ Storis: 40 mm 	■ V 150 0.	2,5	6	133386	133486
		■ V 150 5.	2,9	6	133387	133487
		■ V 150 10.	3,2	6	133388	133488
		■ V 150 20.	4,2	6	133389	133489
	Adapteris tekėjimo kryptį pakeisti <ul style="list-style-type: none"> ■ Iš polimerbetonio ■ Su briaunos apsauga iš cinkuoto arba nerūdijančio plieno ■ Storis: 40 mm ■ Klįjuojamas prie latako korpuso 	■ V 150 0.	2,2	6	133338	133438
		■ V 150 5.	2,3	6	133348	133448
		■ V 150 10.	2,4	6	133358	133458
		■ V 150 20.	2,9	6	133378	133478
	Adapteris L, T ir X formos jungtims <ul style="list-style-type: none"> ■ Iš polimerbetonio ■ Su briaunos apsauga iš cinkuoto arba nerūdijančio plieno ■ Storis: 25 mm ■ Sandariam L, T ir X formos jungčių prijungimui ■ Klįjuojamas prie latako korpuso 	■ V 150 0.	1,9	6	133339	133439
		■ V 150 5.	2,0	6	133349	133449
		■ V 150 10.	2,1	6	133359	133459
		■ V 150 20.	2,4	6	133379	133479

	Aprašymas	Tinka	Svoris (kg)	Pakuotėje (vnt.)	Gaminio kodas
	Silikoninis tepalas <ul style="list-style-type: none"> ■ Atitinka UBA gairių reikalavimus santechnikams tepalams, maisto pramonės techniniams tepalams pagal EN ISO 21469, tinkamas sąlyčiui su geriamuoju vandeniu ir sandarinimo žiedais ■ Kiekis: 23 g <ul style="list-style-type: none"> □ 0.0 apie 20 latako jungčių □ 10.0 apie 15 latako jungčių □ 20.0 apie 12 latako jungčių 	■ Seal in Technology	0,1	40	132495
	Poliesterio klįjai <ul style="list-style-type: none"> ■ Klįjavimui montavimo vietoje ■ 0,5 kg indas 	■ Polimerbetoninių dalių klįjavimui	0,9	10	02163

Latako briauna: cinkuotas arba nerūdijantis plienas

Informacija apie gaminį

ACO gaminių privalumai

- Sandari latakų linija dėl Seal in technologijos (IKT ženklas D01059)
 - Standartas su EPDM tarpine latakų sandūrose
 - Latako korpusas iš atsparaus ACO polimerbetonio
 - Paprastas montavimas
- Požeminio vandens apsauga
- Pastatų apsauga
- Kontroluojamas lietaus vandens valdymas
- Geresnis savaiminis išsivalymas dėl V formos skerspjūvio ir lygaus latako paviršiaus
- Tvirtas latako korpusas
- Drainlock bevaržtis grotelių tvirtinimas

- Latakų sistema atitinka LST EN 1433
- Vidinis plotis: 200 mm
- Apkrovų klasės: A 15 – E 600¹⁾
- Briauna: cinkuotas arba nerūdijantis plienas



Latako korpusas be dugno nuolydžio, 1000 mm

Specifinė informacija apie gaminį

- Pasirinktinai: su vertikalia, vandeniui nelaidžia vamzdžio jungtimi arba be jos
- Konstrukcija su sandaria vertikalia vamzdžio jungtimi su labirinto antspaudo tarpine (LLD) iš NBR
- *) Latako korpusų su LLD vamzdžio jungtimi dugno storis yra 10 mm didesnis nei sujungiamų latakų korpusų
- Pavyzdys:
 - 5.0.2 tinka tipams 5, 5.0, 5.1

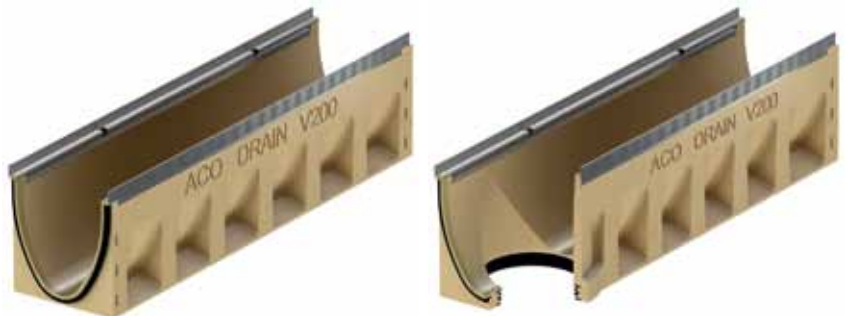

Matmenys			Tipas	Pakuotėje (vnt.)	Cinkuotas plienas V 200 S		Nerūdijantis plienas V 200 E	
Ilgis (mm)	Plotis (mm)	Aukštis (mm)			Svoris (kg)	Gaminio kodas	Svoris (kg)	Gaminio kodas
1000	235	265	0.0	9	40,9	133530	42,3	133730
		290	5.0	9	43,6	133540	44,9	133740
		315	10.0	9	46,2	133550	47,5	133750
		365	20.0	6	51,5	133570	52,8	133770
Su LLD vamzdžio jungtimi DN/OD 160								
1000	135	160 ^{*)}	0.0.2	6	42,8	133534	44,1	133734
		185 ^{*)}	5.0.2	6	45,5	133544	46,9	133744
		210 ^{*)}	10.0.2	6	48,2	133554	49,6	133754
		260 ^{*)}	20.0.2	3	53,7	133574	55,0	133774

Latako korpusas su vidiniu dugno nuolydžiu, 1000 mm
Specifinė informacija apie gaminį

- Klojimui su integruotu 0,5 % vidiniu dugno nuolydžiu
- 1–10 tipai skirti iki 10 m ilgio linijoms
- Tipai 5 ir 10 gali būti jungiami tiesiai prie įtekėjimo dėžės
- Latakų korpusų derinimo galimybės:
 - Tipai 5 – 5.0 – 5.0.2 – 5.1 – 5.2
 - Tipai 10 – 10.0 – 10.0.2 – 10.1 – 10.2

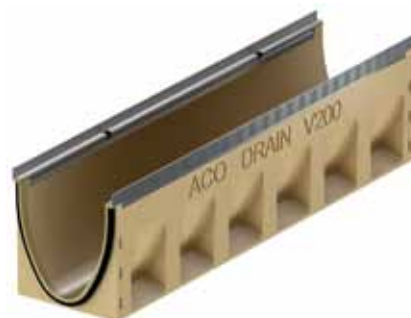

Matmenys			Tipas	Pakuotėje (vnt.)	Cinkuotas plienas V 200 S		Nerūdijantis plienas V 200 E	
Ilgis (mm)	Plotis (mm)	Aukštis pradžia/galas (mm)			Svoris (kg)	Gaminio kodas	Svoris (kg)	Gaminio kodas
1000	235	265/270	1	6	41,4	133501	42,7	133701
		270/275	2	6	41,9	133502	43,3	133702
		275/280	3	6	42,5	133503	43,8	133703
		280/285	4	6	43,0	133504	44,4	133704
		285/290	5	6	43,4	133505	44,8	133705
		290/295	6	6	44,0	133506	45,3	133706
		295/300	7	6	44,5	133507	45,9	133707
		300/305	8	6	45,1	133508	46,4	133708
		305/310	9	6	45,6	133509	47,0	133709
		310/315	10	6	46,0	133510	47,4	133710

Latako korpusas be dugno nuolydžio, 500 mm
Specifinė informacija apie gaminį

- Konstrukcija su sandaria vertikalia vamzdžio jungtimi su labirinto antspaudo tarpu ne (LLD) iš NBR
- Su numatytais ruošiniais šonuose L, T ir X formos jungtims (būtinai adapteris, žr. priedų sąrašą)
- Latakų korpusų su LLD vamzdžio jungtimi dugno storis yra 10 mm didesnis nei sujungiamų latakų korpusų
 - Pavyzdys: 5.2 tinka tipams 5, 5.0, 5.1

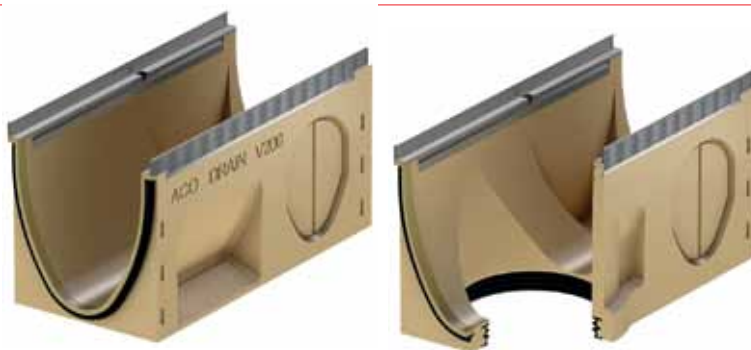

Matmenys			Tipas	Pakuotėje (vnt.)	Cinkuotas plienas V 200 S		Nerūdijantis plienas V 200 E	
Ilgis (mm)	Plotis (mm)	Aukštis (mm)			Svoris (kg)	Gaminio kodas	Svoris (kg)	Gaminio kodas
500	235	265	0.1	6	20,0	133531	20,6	133731
		290	5.1	6	21,2	133541	21,9	133741
		315	10.1	6	22,5	133551	23,1	133751
		365	20.1	6	25,0	133571	25,6	133771
Su LLD vamzdžio jungtimi DN/OD 160								
500	235	275 ^{*)}	0.2	6	20,6	133532	21,2	133732
		300 ^{*)}	5.2	6	21,9	133542	22,6	133742
		325 ^{*)}	10.2	6	23,3	133552	23,9	133752
		375 ^{*)}	20.2	6	25,9	133572	26,6	133772

Latako korpusas su laiptuotu dugno nuolydžiu (5 cm), 500 mm**Specifinė informacija apie gaminį**

- Dugno nuolydžio perėjimui, klojant laiptuotu nuolydžiu
- Perėjimui iš 10 tipo į 20 tipą (laiptuotas 5 cm nuolydis)
- Iš polimerbetonio



Matmenys			Pakuotėje (vnt.)	Cinkuotas plienas V 200 S		Nerūdijantysis plienas V 200 E	
Ilgis (mm)	Plotis (mm)	Aukštis (mm)		Svoris (kg)	Gaminio kodas	Svoris (kg)	Gaminio kodas
500	235	250	6	27,3	133577	28,0	133777

Įtekėjimo dėžės, 500 mm**Specifinė informacija apie gaminį**



- Su labirinto antspaudo tarpine (LLD) iš NBR horizontaliai sandariai vamzdžio jungčiai
- Su plastikiniu PP nešvarumų indu
- Jungtis DN / OD 200 uždaroma kištuku



Matmenys			Tipas (mm)	Pakuotėje (vnt.)	Cinkuotas plienas V 200 S		Nerūdijantysis plienas V 200 E	
Ilgis (mm)	Plotis (mm)	Aukštis (mm)			Svoris (kg)	Gaminio kodas	Svoris (kg)	Gaminio kodas
Su LLD vamzdžio jungtimi DN/OD 160 ir DN/OD 200								
500	235	710	0	6	53,0	133591	53,6	133791
			5	6	52,3	133592	53,0	133792
			10	6	51,7	133593	52,3	133793
			20	6	50,4	133594	51,0	133794

Priedai

	Aprašymas	Tinka	Svoris (kg)	Pakuotėje (vnt.)	Cinkuotas plienas V 200 S	Nerūdijantis plienas V 200 E
					Gaminio kodas	Gaminio kodas
	Universali galinė sienutė <ul style="list-style-type: none"> ■ Latakų pradžiai ir galai ■ Iš polimerbetonio ■ Su briaunos apsauga iš cinkuoto arba nerūdijančio plieno ■ Storis: 30 mm 	■ V 200 S 0. – 20.	5,6	10	133585	133785
	Galinė sienutė latakų galui (LLD) <ul style="list-style-type: none"> ■ Iš polimerbetonio ■ Su integruota labirinto antspaudo tarpine (LLD) DN/OD 200 horizontaliai sandariai vamzdžio jungčiais ■ Su briaunos apsauga iš cinkuoto arba nerūdijančio plieno ■ Storis: 40 mm 	■ V 200 S 0.	3,8	6	133586	133786
		■ V 200 S 5.	4,4	6	133587	133787
		■ V 200 S 10.	4,9	6	133588	133788
		■ V 200 S 20.	6,0	6	133589	133789
	Adapteris tekėjimo krypties pakeisti <ul style="list-style-type: none"> ■ Iš polimerbetonio ■ Su briaunos apsauga iš cinkuoto arba nerūdijančio plieno ■ Storis: 40 mm ■ Klįjuojamas prie latakų korpuso 	■ V 200 S 0.	3,3	6	133538	133738
		■ V 200 S 5.	3,4	6	133548	133748
		■ V 200 S 10.	3,5	6	133558	133758
		■ V 200 S 20.	3,8	6	133578	133778
	Adapteris L, T ir X formos jungtims <ul style="list-style-type: none"> ■ Iš polimerbetonio ■ Su briaunos apsauga iš cinkuoto arba nerūdijančio plieno ■ Storis: 30 mm ■ Sandariam L, T ir X formos jungčių prijungimui ■ Klįjuojamas prie latakų korpuso 	■ V 200 S 0.	3,3	6	133539	133739
		■ V 200 S 5.	3,5	6	133549	133749
		■ V 200 S 10.	3,6	6	133559	133759
		■ V 200 S 20.	4,0	6	133579	133779

	Aprašymas	Tinka	Svoris (kg)	Pakuotėje (vnt.)	Gaminio kodas
	Silikoninis tepalas <ul style="list-style-type: none"> ■ Atitinka UBA gairių reikalavimus santechnikams tepalams, maisto pramonės techniniams tepalams pagal EN ISO 21469, tinkamas sąlyčiui su geriamuoju vandeniu ir sandarinimo žiedais ■ Kiekis: 23 g <ul style="list-style-type: none"> □ 0.0 apie 20 latakų jungčių □ 10.0 apie 15 latakų jungčių □ 20.0 apie 12 latakų jungčių 	■ Seal in Technology	0,1	40	132495
	Poliesterio klįjai <ul style="list-style-type: none"> ■ Klįjavimui montavimo vietoje ■ 0,5 kg indas 	■ Polimerbetoninių dalių klįjavimui	0,9	10	02163

Seklijeji latakai be dugno nuolydžio, 1000 mm

Specifinė informacija apie gaminį

- Pasirinktinai: su vertikalia, vandeniui nelaidžia vamzdžio jungtimi arba be jos
- Konstrukcija su sandaria vertikalia vamzdžio jungtimi su labirinto antspaudo tarpine (LLD) iš NBR
- Apkrovų klasės: A15 – E600

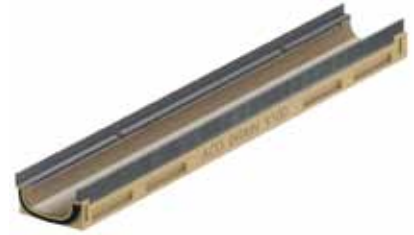

Matmenys			Pakuotėje (vnt.)	Cinkuotas plienas V 100 S		Nerūdijantis plienas V 100 E	
Ilgis (cm)	Plotis (cm)	Aukštis (cm)		Svoris (kg)	Gaminio kodas	Svoris (kg)	Gaminio kodas
1000	135	80	40	10,7	132323	10,7	132423
		100	40	12,0	132321	12,0	132421
Su LLD vamzdžio jungtimi DN 110							
1000	135	93	40	13,7	132324	13,7	132424
		113	40	15,0	132322	15,0	132422

Įtekėjimo dėžės, 500 mm



Specifinė informacija apie gaminį



- Su labirinto antspaudo tarpine (LLD) iš NBR horizontaliai sandariai vamzdžio jungčiai
- Su išpjaunamu jungties šablonu iki montavimo aukščio 20.
- Su nešvarumų indu iš cinkuoto plieno



Matmenys			Vamzdžio jungtis DN/OD (mm)	Pakuotėje (vnt.)	Cinkuotas plienas V 100 S		Nerūdijantis plienas V 100 E	
Ilgis (cm)	Plotis (cm)	Aukštis (cm)			Svoris (kg)	Gaminio kodas	Svoris (kg)	Gaminio kodas
80 mm aukščio latakui								
500	135	460	110	6	26,7	132325	26,9	132425
100 mm aukščio latakui								
500	135	460	110	6	25,8	132326	35,5	132426

Priedai

	Aprašymas	Tinka	Svoris (kg)	Pakuotėje (vnt.)	Cinkuotas plienas V 100 S	Nerūdijantis plienas V 100 E
					Gaminio kodas	Gaminio kodas
	Galinė sienutė latakų pradžiai ■ Iš cinkuoto arba nerūdijančio plieno	■ Multiline Seal in sekliems latakams	0,2	40	132327	132427
	Galinė sienutė latakų galui ■ Iš cinkuoto arba nerūdijančio plieno	■ Multiline Seal in sekliems latakams	0,2	40	132328	132428

	Aprašymas	Tinka	Svoris (kg)	Pakuotėje (vnt.)	Gaminio kodas
	Silikoninis tepalas ■ Atitinka UBA gairių reikalavimus santechniniams tepalams, maisto pramonės techniniams tepalams pagal EN ISO 21469, tinkamas sąlyčiui su geriamuoju vandeniu ir sandarinimo žiedais ■ Kiekis: 23 g □ apie 50 latakų jungčių	■ Seal in Technology	0,1	40	132495
	Įlajos detalė (nerūdijantis plienas) ■ Nerūdijantis plienas ■ Su sandarinimo žiedu, skirtu hidroizoliacinės membranos prijungimui ■ DN/OD 110	■ Seklieji latakai □ Multiline □ PowerDrain	5,0	30	01043
	Įlajos detalė (ketus) ■ Ketus EN-GJS ■ Su sandarinimo žiedu, skirtu hidroizoliacinių membranų prijungimui ■ DN/OD 110	■ Seklieji latakai □ Multiline □ PowerDrain	13,1	40	7034.10.12

Montavimo instrukcija



4 Latakų linijos montavimas

- Naujųjų Multiline Seal in latakų išdėstymo principinė schema pavaizduota puslapio viršuje. Čia ir toliau aprašyta bendrojo pobūdžio montavimo metodika.
- Latakai montuojami ant betoninio pagrindo, nepaliekant plyšių tarp linijos elementų. Latakai išdėstomi, atsižvelgiant į rodyklės, pavaizduotos ant latakų korpuso, kryptį. Jeigu latakų elementai turi dugno nuolydį, labai svarbu atsižvelgti į latakų eilės tvarką. Montuoti pradama nuo žemiausio taško, t. y. nuo prijungimo prie požeminės nuotekų sistemos.
- Integruotą EPDM tarpinę būtina sutepti ACO silikoniniu tepalu (gaminio kodas 132495), atitinkančiu Seal in technologijos reikalavimus.

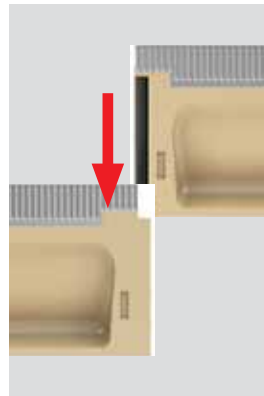

Sandariniui skirtas silikoninis tepalas

Montavimas grindinyje. A15 – E600

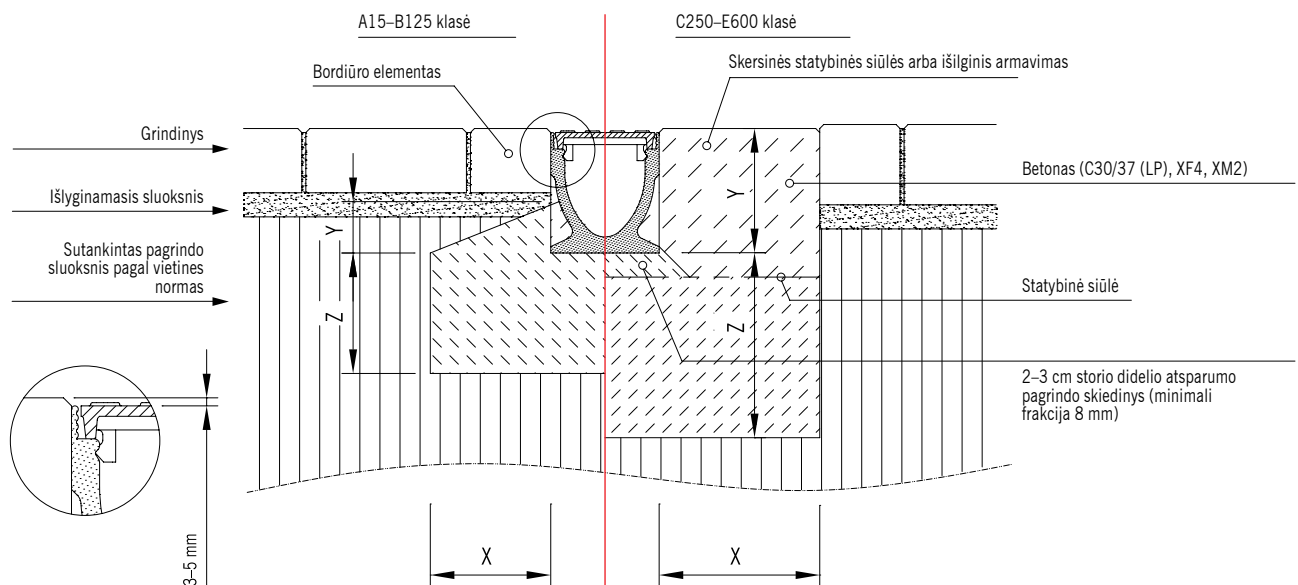

Apkrovos klasė	(pagal LST EN 1433)	A 15	B 125	C 250	D 400	E 600
Betono stipris	(pagal LST EN 206-1)	≥ C 12/15	≥ C 12/15	≥ C 20/25	≥ C 25/30	≥ C 25/30
Poveikio klasė (į betono pamatą)		(X0)	(X0)	(X0)	(X0)	(X0)
Pagrindo storis / plotis (M tipas pagal LST EN 1433)	X (cm)	≥ 10	≥ 10	≥ 15	≥ 20	≥ 20
	Y (cm)	≥ 7	≥ 7	Latakų elemento statybinis aukštis		
	Z (cm)	≥ 10	≥ 10	≥ 15	≥ 20	≥ 20

Galioja tik tada, kai taikoma kartu su bendraisiais nurodymais, pateiktais montavimo instrukcijose! Klausiti ACO darbuotojų.

Montavimas asfalte. A15 – E600

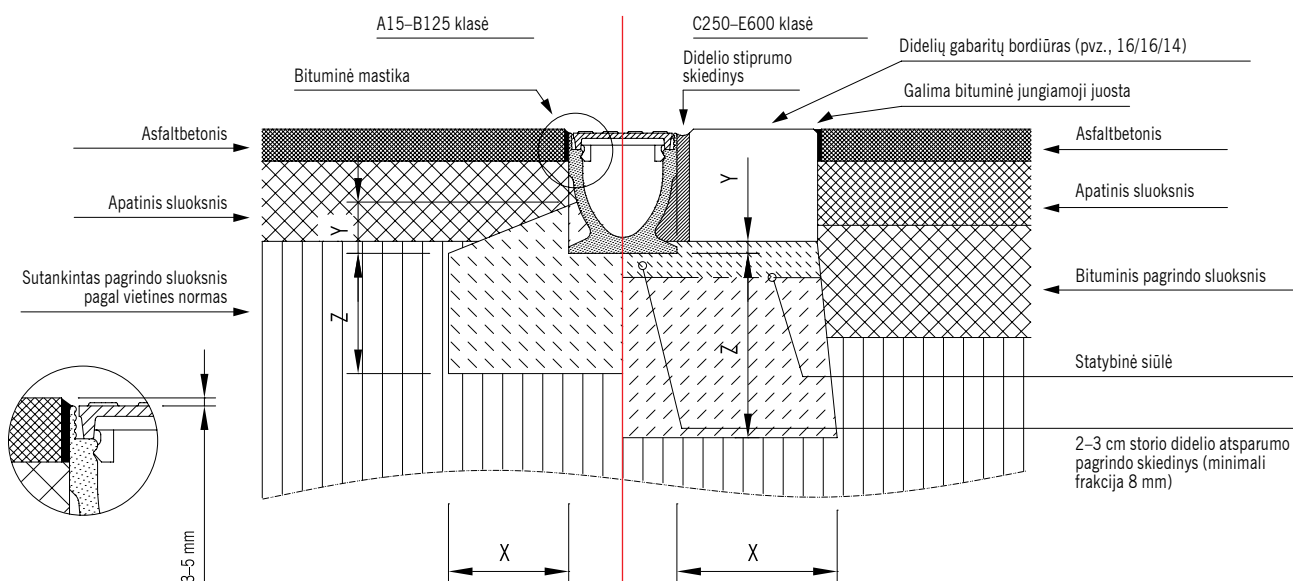

Apkrovos klasė	(pagal LST EN 1433)	A 15	B 125	C 250	D 400	E 600
Betono stipris	(pagal LST EN 206-1)	≥ C 12/15	≥ C 12/15	≥ C 20/25	≥ C 25/30	≥ C 25/30
Poveikio klasė (į betono pamatą)		(X0)	(X0)	(X0)	(X0)	(X0)
Pagrindo storis / plotis (M tipas pagal LST EN 1433)	X (cm)	≥ 10	≥ 10	≥ 15	≥ 20	≥ 20
	Y (cm)	≥ 7	≥ 7	Latako aukštis – bordiūro aukštis		
	Z (cm)	≥ 10	≥ 10	≥ 15	≥ 20	≥ 20

Galioja tik tada, kai taikoma kartu su bendraisiais nurodymais, pateiktais montavimo instrukcijose! Klausiti ACO darbuotojų.

Montavimas betone. A15 – E600

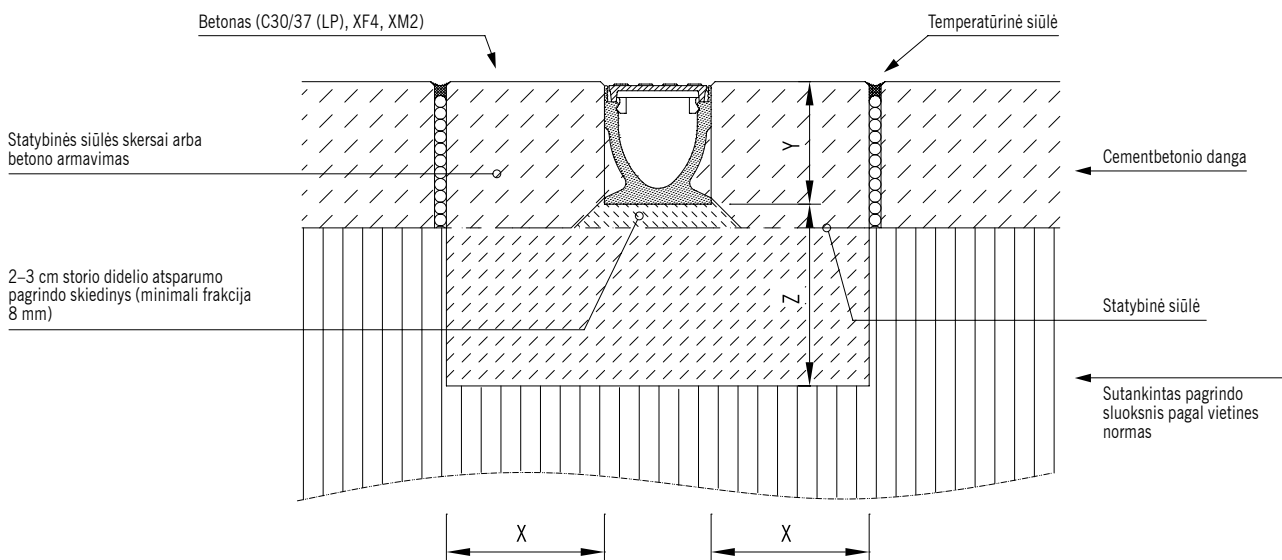



Apkrovos klasė	(pagal LST EN 1433)	A 15	B 125	C 250	D 400	E 600
Betono stipris	(pagal LST EN 206-1)	≥ C 12/15	≥ C 12/15	≥ C 20/25	≥ C 25/30	≥ C 25/30
Poveikio klasė (į betono pamatą)		(X0)	(X0)	(X0)	(X0)	(X0)
Pagrindo storis / plotis (M tipas pagal LST EN 1433)	X (cm)	≥ 10	≥ 10	≥ 15	≥ 20	≥ 20
	Y (cm)	Latako elemento statybinis aukštis				
	Z (cm)	≥ 10	≥ 10	≥ 15	≥ 20	≥ 20

Galioja tik tada, kai taikoma kartu su bendraisiais nurodymais, pateiktais montavimo instrukcijose! Klausiti ACO darbuotojų.

Grotelės latakams, kurių vidinis plotis yra 100 mm

- Grotelės atitinka LST EN 1433 standartą
- Bevaržtė grotelių tvirtinimo sistema Drainlock

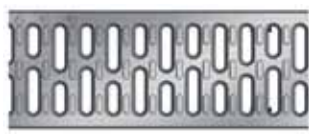

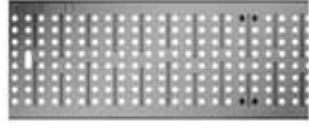





Apkrovų klasė A 15

	Me- džiaga	Matmenys		Plyšių plotis (mm)	Bendras plyšių plotas (cm ² /m)	Svoris (kg)	Pakuotėje (vnt.)	Gaminio kodas
		Ilgis (mm)	Plotis (mm)					
Juostinės grotelės								
	Cin- kuotas plienas	1000	123	10	312	1,9	50	12610
		500	123	10	312	0,9	25	12611
	Nerūdi- jantysis plienas	1000	123	10	312	2,0	50	12640
		500	123	10	312	1,1	25	12641
Ištisinės strypinės grotelės								
	Cin- kuotas plienas	1000	123	11	920	3,2	50	12602
		500	123	11	920	1,8	25	12603
	Nerūdi- jantysis plienas	1000	123	11	920	3,2	50	12604
		500	123	11	920	1,5	25	12605
Perforuotos grotelės								
	Cin- kuotas plienas	1000	123	6	178	2,9	50	12666
		500	123	6	178	1,4	25	12667
	Nerūdi- jantysis plienas	1000	123	6	178	2,9	50	12664
		500	123	6	178	1,4	25	12665



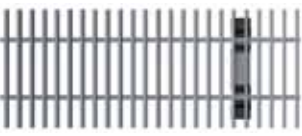





Grotelės latakams, kurių vidinis plotis yra 100 mm

Apkrovų klasė B 125

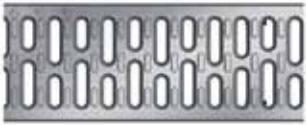
	Medžiaga	Matmenys		Plyšių plotis (mm)	Bendras plyšių plotas (cm ²)	Svoris (kg)	Pakuotėje (vnt.)	Gaminio kodas
		Ilgis (mm)	Plotis (mm)					
Tinkelio formos Q+ grotelės								
	Cinkuotas plienas	1000	123	30 x 10	845	3,2	50	132560
		500	123	30 x 10	845	1,6	25	132561
	Nerūdijantis plienas	1000	123	30 x 10	845	3,2	50	132559
		500	123	30 x 10	845	1,6	25	132542
Strypinės grotelės iš profiliuotųjų								
	Cinkuotas plienas	1000	123	8	430	3,9	50	132555
		500	123	8	430	1,9	25	132550
	Nerūdijantis plienas	1000	123	8	430	3,9	50	132556
		500	123	8	430	1,9	25	132551
Juostinės grotelės								
	Ketus EN-GJS	500	123	12	371	2,3	50	12676
Strypinės grotelės								
	Nerūdijantis plienas	1000	123	6	465	3,6	50	132557
		500	123	6	465	1,8	25	132552
Skersinių strypelių grotelės								
	Cinkuotas plienas	1000	123	10	676	6,5	50	12606
		500	123	10	676	3,3	25	12607
	Nerūdijantis plienas	1000	123	10	676	6,5	50	12608
		500	123	10	676	3,3	25	12609
Kompozitinės juodos Microgrip grotelės								
	Plastikas	500	123	8	284	0,9	50	132710
Kompozitinės pilkos grotelės								
	Plastikas	500	123	8	284	0,8	50	132267
Kompozitinės grotelės su Eyeleds šviestuvais (šviesos spalva: balta)								
	Plastikas	500	123	8	280	0,95	50	12686
Kompozitinės grotelės su Eyeleds šviestuvais (šviesos spalva: mėlyna)								
	Plastikas	500	123	8	280	0,95	50	12727

Grotelės latakams, kurių vidinis plotis yra 100 mm

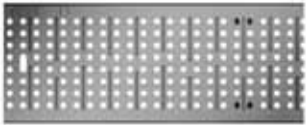
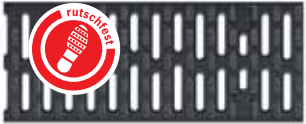
Apkrovų klasė C 250

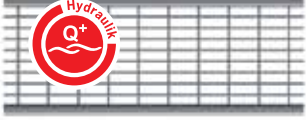
	Me- džiaga	Matmenys		Plyšių plotis (mm)	Bendras plyšių plotas (cm ² /m)	Svoris (kg)	Pakuotėje (vnt.)	Gaminio kodas
		Ilgis (mm)	Plotis (mm)					
Juostinės grotelės								
	Ketus EN-GJS	500	123	12	371	3,2	50	12670
	Cin- kuotas plienas	1000	123	10	312	4,3	50	12614
		500	123	10	312	2,2	25	12615
	Nerūdi- jantysis plienas	1000	123	10	312	2,6	50	12644
		500	123	10	312	1,5	25	12645
Ištisinės strypinės tinklelio formos ketaus grotelės								
	Ketus EN-GJS	500	123	31 x 12	433	3,5	50	12673
Ištisinės strypinės tinklelio ketaus grotelės Design Ray								
	Ketus EN-GJS	500	123	38 x 12,5	470	5,1	50	132081
Kulniukų apsauginės grotelės								
	Ketus EN-GJS	500	123	5	191	3,8	50	12675
Perforuotos grotelės								
	Cin- kuotas plienas	1000	123	6	178	4,8	50	12656
		500	123	6	178	2,3	25	12657
	Nerūdi- jantysis plienas	1000	123	6	178	4,8	50	12654
		500	123	6	178	2,3	25	12655
Kompozitinės juodos Microgrip grotelės								
	Plasti- kas	500	123	8	284	1,0	50	132720
Kompozitinės pilkos grotelės								
	Plasti- kas	500	123	8	284	0,9	25	132266
Tinklelio formos Q+ grotelės								
	Cin- kuotas plienas	1000	123	30 x 10	800	4,8	50	132880
		500	123	30 x 10	800	2,4	25	132881
	Nerūdi- jantysis plienas	1000	123	30 x 10	800	4,0	50	132882
		500	123	30 x 10	800	2,0	50	132883

Grotelės latakams, kurių vidinis plotis yra 100 mm



Apkrovų klasė C 250 (plyšinis dangtis)

- Be suvirinimo siūlių
- Diskretiškam vandens surinkimui
- Su šoniniu 10 mm pločio plyšiu
- Su išlyginamaisiais kaiščiais
- Plyšinis dangtis pagal LST EN 1433
- Su sustiprinta viršutine briauna
- Plyšio rėmo aukštis: 105 mm arba 65 mm
- Su apsaugine montazine raudona juoste

	Me-džiaga	Matmenys		Plyšių plotis (mm)	Bendras plyšių plotas (cm ² /m)	Svoris (kg)	Pakuotėje (vnt.)	Gaminio kodas
		Ilgis (mm)	Plotis (mm)					
Plyšinis dangtis, aukštis 105 mm								
	Cin-kuotas plienas	1000	130	10	100	4,7	50	445598
		500	130	10	100	2,4	10	445599
	Nerūdi-jantysis plienas	1000	130	10	100	4,7	50	445600
		500	130	10	100	2,4	10	445601
Plyšinis dangtis su anga revizijai, aukštis 105 mm								
	Cin-kuotas plienas	500	124	10	100	4,5	10	445603
	Nerūdi-jantysis plienas	500	124	10	100	4,5	10	445602
Plyšinis dangtis, aukštis 65 mm								
	Cin-kuotas plienas	1000	130	10	100	4,2	50	445926
		500	130	10	100	2,2	10	445927
	Nerūdi-jantysis plienas	1000	130	10	100	4,2	50	445928
		500	130	10	100	2,2	10	445929
Plyšinis dangtis su anga revizijai, aukštis 65 mm								
	Cin-kuotas plienas	500	124	10	100	4,1	10	445931
	Nerūdi-jantysis plienas	500	124	10	100	4,1	10	445930

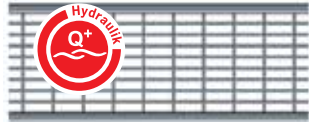

Grotelės latakams, kurių vidinis plotis yra 100 mm

Apkrovų klasė D 400

	Medžiaga	Matmenys		Plyšių plotis (mm)	Bendras plyšių plotas (cm ² /m)	Svoris (kg)	Pakuotėje (vnt.)	Gaminio kodas
		Ilgis (mm)	Plotis (mm)					
Juostinės grotelės								
	Ketus EN-GJS	500	123	12	371	3,8	50	23408
Tinklelio formos Q+ grotelės								
	Cinkuotas plienas	1000	123	30 x 10	690	5,2	50	132885
		500	123	30 x 10	690	2,6	25	132886
	Nerūdijantysis plienas	1000	123	30 x 10	690	5,2	50	132887
		500	123	30 x 10	690	2,6	25	132888
Juostinės grotelės, skirtos šviesos punktam, su anga								
	Ketus EN-GJS, padengtos KTL	500	123	12	350	4,1	50	49505
Juostinės grotelės, skirtos šviesos punktam, be angos								
	Ketus EN-GJS, padengtos KTL	500	123	12	371	4,1	50	49506

Apkrovų klasė D 400 (plyšinis dangtis)

- Be suvirinimo siūlių
- Diskretiškam vandens surinkimui
- Su šoniniu 10 mm pločio plyšiu
- Su išlyginamaisiais kaiščiais
- Plyšinis dangtis pagal LST EN 1433
- Su sustiprinta viršutine briauna
- Plyšio rėmo aukštis: 105 mm
- Su apsaugine montazine raudona juostele

	Medžiaga	Matmenys		Plyšių plotis (mm)	Bendras plyšių plotas (cm ² /m)	Svoris (kg)	Pakuotėje (vnt.)	Gaminio kodas
		Ilgis (mm)	Plotis (mm)					
Plyšinis dangtis								
	Cinkuotas plienas	1000	123	10,0	100	8,6	40	446021
		500	123	10,0	100	4,4	10	446022
	Nerūdijantysis plienas	1000	123	10,0	100	8,6	40	446024
		500	123	10,0	100	4,4	10	446025
Plyšinis dangtis su anga revizijai								
	Cinkuotas plienas	500	123	10,0	100	8,8	10	446023
	Nerūdijantysis plienas	500	123	10,0	100	8,8	10	446026

Grotelės latakams, kurių vidinis plotis yra 100 mm**Apkrovų klasė E 600**

	Medžiaga	Matmenys		Plyšių plotis (mm)	Bendras plyšių plotas (cm ² /m)	Svoris (kg)	Pakuotėje (vnt.)	Gaminio kodas
		Ilgis (mm)	Plotis (mm)					
Juostinės grotelės								
	Ketus EN-GJS	500	123	12	371	5,0	50	132865
Ištisinės strypinės tinklelio formos ketaus grotelės								
	Ketus EN-GJS	500	123	28 x 12	433	4,5	50	132866
Viršutinė plokštė, uždara								
	Ketus EN-GJS	500	123	–	–	5,5	50	132867

Apkrovų klasė F 900 – tinka tik Powerdrain Sealin latakams



	Medžiaga	Matmenys		Plyšių plotis (mm)	Bendras plyšių plotas (cm ² /m)	Svoris (kg)	Pakuotėje (vnt.)	Gaminio kodas
		Ilgis (mm)	Plotis (mm)					
Ištisinės strypinės tinklelio formos ketaus grotelės su Powerlock								
	Ketus EN-GJS	500	123	30 x 12	368	5,4	50	153620





Grotelės latakams, kurių vidinis plotis yra 150 mm

- Grotelės atitinka LST EN 1433 standartą
- Bevaržtė grotelių tvirtinimo sistema Drainlock

Apkrovų klasė B 125

	Medžiaga	Matmenys		Plyšių plotis (mm)	Bendras plyšių plotas (cm ² /m)	Svoris (kg)	Pakuotėje (vnt.)	Gaminio kodas
		Ilgis (mm)	Plotis (mm)					
Tinklelio formos Q⁺ grotelės								
	Cinkuotas plienas	1000	173	30 x 10	1182	5,4	50	133601
		500	173	30 x 10	1182	2,7	24	133602
	Nerūdijantis plienas	1000	173	30 x 10	1182	5,3	50	133603
		500	173	30 x 10	1182	2,7	10	133604
Strypinės grotelės iš profiliuotųjų								
	Cinkuotas plienas	1000	173	9	687	5,1	50	133625
		500	173	9	687	2,5	24	133626
	Nerūdijantis plienas	1000	173	9	687	5,1	50	133627
		500	173	9	687	2,6	10	133628
Strypinės grotelės								
	Nerūdijantis plienas	1000	173	6	668	6,4	50	133633
		500	173	6	668	3,1	24	133634



Apkrovų klasė C 250

	Medžiaga	Matmenys		Plyšių plotis (mm)	Bendras plyšių plotas (cm ² /m)	Svoris (kg)	Pakuotėje (vnt.)	Gaminio kodas
		Ilgis (mm)	Plotis (mm)					
Juostinės grotelės								
	Ketus EN-GJS	500	173	12	578	5,3	50	13070
Ištisinės strypinės tinklelio formos ketaus grotelės								
	Ketus EN-GJS	500	173	29 x 12	595	5,3	50	13073
Tinklelio formos Q⁺ grotelės								
	Cinkuotas plienas	1000	173	30 x 10	1182	5,8	50	133605
		500	173	30 x 10	1182	2,8	25	133606
	Nerūdijantis plienas	1000	173	30 x 10	1182	5,7	40	133607
		500	173	30 x 10	1182	2,9	24	133608



Grotelės latakams, kurių vidinis plotis yra 150 mm

Apkrovų klasė C 250 (plyšinis dangtis)

- Be suvirinimo siūlių
- Diskretiškam vandens surinkimui
- Su šoniniu 10 mm pločio plyšiu
- Su išlyginamaisiais kaiščiais
- Plyšinis dangtis pagal LST EN 1433
- Su sustiprinta viršutine briauna
- Plyšio rėmo aukštis: 150 mm
- Su apsaugine montazine raudona juoste

	Medžiaga	Matmenys		Plyšių plotis (mm)	Bendras plyšių plotas (cm ² /m)	Svoris (kg)	Pakuotėje (vnt.)	Gaminio kodas
		Ilgis (mm)	Plotis (mm)					
Plyšinis dangtis								
	Cinkuotas plienas	1000	173	10,0	100	6,6	30	446128
		500	173	10,0	100	3,5	5	446129
	Nerūdijantysis plienas	1000	173	10,0	100	6,6	30	446131
		500	173	10,0	100	3,5	5	446132
Plyšinis dangtis su anga revizijai								
	Cinkuotas plienas	500	173	10,0	100	7,0	5	446130
	Nerūdijantysis plienas	500	173	10,0	100	7,0	5	446133

Apkrovų klasė D 400

	Medžiaga	Matmenys		Plyšių plotis (mm)	Bendras plyšių plotas (cm ² /m)	Svoris (kg)	Pakuotėje (vnt.)	Gaminio kodas
		Ilgis (mm)	Plotis (mm)					
Tinklelio formos Q+ grotelės								
	Cinkuotas plienas	1000	173	30 x 10	1182	8,0	50	133609
		500	173	30 x 10	1182	4,0	25	133610
	Nerūdijantysis plienas	1000	173	30 x 10	1182	8,0	40	133611
		500	173	30 x 10	1182	4,1	24	133612
Juostinės grotelės								
	Ketus EN-GJS	500	173	12	578	6,4	50	23164

Grotelės latakams, kurių vidinis plotis yra 150 mm

Apkrovų klasė D 400 (plyšinis dangtis)

- Be suvirinimo siūlių
- Diskretiškam vandens surinkimui
- Su šoniniu 10 mm pločio plyšiu
- Su išlyginamaisiais kaiščiais
- Plyšinis dangtis pagal LST EN 1433
- Su sustiprinta viršutine briauna
- Plyšio rėmo aukštis: 150 mm
- Su apsaugine montazine raudona juoste

	Me- džiaga	Matmenys		Plyšių plotis (mm)	Bendras plyšių plotas (cm ² /m)	Svoris (kg)	Pakuotėje (vnt.)	Gaminio kodas
		Ilgis (mm)	Plotis (mm)					
Plyšinis dangtis								
	Cin- kuotas plienas	1000	173	10,0	100	10,2	30	446033
		500	173	10,0	100	5,2	5	446034
	Nerūdi- jantysis plienas	1000	173	10,0	100	10,2	30	446036
		500	173	10,0	100	5,2	5	446037
Plyšinis dangtis su anga revizijai								
	Cin- kuotas plienas	500	173	10,0	100	10,9	5	446035
	Nerūdi- jantysis plienas	500	173	10,0	100	10,9	5	446038



Apkrovų klasė E 600

	Me- džiaga	Matmenys		Plyšių plotis (mm)	Bendras plyšių plotas (cm ² /m)	Svoris (kg)	Pakuotėje (vnt.)	Gaminio kodas
		Ilgis (mm)	Plotis (mm)					
Juostinės grotelės								
	Ketus EN-GJS	500	173	12	578	7,8	50	133660
Ištisinės strypinės tinklelio formos ketaus grotelės								
	Ketus EN-GJS	500	173	25 x 12	514	8,2	50	133662
Viršutinė plokštė, uždara								
	Ketus EN-GJS	500	173	–	–	9,0	50	133664

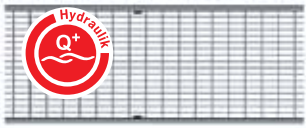

Grotelės latakams, kurių vidinis plotis yra 200 mm

- Grotelės atitinka LST EN 1433 standartą
- Bevaržtė grotelių tvirtinimo sistema Drainlock

Apkrovų klasė B 125

	Medžiaga	Matmenys		Plyšių plotis (mm)	Bendras plyšių plotas (cm ² /m)	Svoris (kg)	Pakuotėje (vnt.)	Gaminio kodas
		Ilgis (mm)	Plotis (mm)					
Tinkelio formos Q⁺ grotelės								
	Cinkuotas plienas	1000	223	30 x 10	1575	7,4	50	133613
		500	223	30 x 10	1575	3,6	24	133614
	Nerūdijantysis plienas	1000	223	30 x 10	1575	7,2	50	133615
		500	223	30 x 10	1575	3,7	10	133616
Strypinės grotelės iš profiliuotųjų								
	Cinkuotas plienas	1000	223	9	846	7,4	50	133629
		500	223	9	846	3,6	24	133630
	Nerūdijantysis plienas	1000	223	9	846	7,4	50	133631
		500	223	9	846	3,7	10	133632
Strypinės grotelės								
	Nerūdijantysis plienas	1000	223	6	867	8,1	50	133635
		500	223	6	867	4,0	10	133636



Apkrovų klasė C 250

	Medžiaga	Matmenys		Plyšių plotis (mm)	Bendras plyšių plotas (cm ² /m)	Svoris (kg)	Pakuotėje (vnt.)	Gaminio kodas
		Ilgis (mm)	Plotis (mm)					
Juostinės grotelės								
	Ketus EN-GJS	500	223	12	740	8,6	50	13470
Ištisinės strypinės tinkelio formos ketaus grotelės								
	Ketus EN-GJS	500	223	31 x 14	905	7,5	50	13473
Tinkelio formos Q⁺ grotelės								
	Cinkuotas plienas	1000	223	30 x 10	1575	10,7	48	133617
		500	223	30 x 10	1575	5,2	24	133618
	Nerūdijantysis plienas	1000	223	30 x 10	1575	10,7	40	133619
		500	223	30 x 10	1575	5,3	16	133620





Grotelės latakams, kurių vidinis plotis yra 200 mm

Apkrovų klasė C 250 (plyšinis dangtis)

- Be suvirinimo siūlių
- Diskretiškam vandens surinkimui
- Su išlyginamaisiais kaiščiais
- Plyšinis dangtis pagal LST EN 1433
- Su sustiprinta viršutine briauna
- Plyšio rėmo aukštis: 105 mm
- Su apsaugine montazine raudona juoste

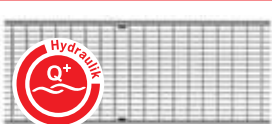

	Medžiaga	Matmenys Ilgis (mm)	Plotis (mm)	Plyšių plotis (mm)	Bendras plyšių plotas (cm ² /m)	Svoris (kg)	Pakuotėje (vnt.)	Gaminio kodas
Plyšinis dangtis								
	Cinkuotas plienas	1000	223	10,0	100	6,1	30	446134
		500	223	10,0	100	3,2	5	446135
	Nerūdijantis plienas	1000	223	10,0	100	6,1	30	446137
		500	223	10,0	100	3,2	5	446138
Plyšinis dangtis su anga revizijai								
	Cinkuotas plienas	500	223	10,0	100	8,0	5	446136
	Nerūdijantis plienas	500	223	10,0	100	8,0	5	446139

Apkrovų klasė D 400



	Medžiaga	Matmenys Ilgis (mm)	Plotis (mm)	Plyšių plotis (mm)	Bendras plyšių plotas (cm ² /m)	Svoris (kg)	Pakuotėje (vnt.)	Gaminio kodas
Juostinės grotelės								
	Ketus EN-GJS	500	223	12	740	9,8	50	23224
Juostinės grotelės, skirtos šviesos punktams, su anga								
	Ketus EN-GJS, padengtos KTL	500	223	12	715	9,6	50	13478
Juostinės grotelės, skirtos šviesos punktams, be angos								
	Ketus EN-GJS, padengtos KTL	500	223	12	740	11,6	50	13477
Ištisinės strypinės tinklelio formos ketaus grotelės								
	Ketus EN-GJS	500	223	28 x 13	721	14,0	50	133928
Tinklelio formos Q+ grotelės								
	Cinkuotas plienas	1000	223	30 x 10	1575	12,9	48	133621
		500	223	30 x 10	1575	6,4	24	133622
	Nerūdijantis plienas	1000	223	30 x 10	1575	13,0	40	133623
		500	223	30 x 10	1575	6,5	16	133624

Grotelės latakams, kurių vidinis plotis yra 200 mm**Apkrovų klasė D 400 (plyšinis dangtis)**







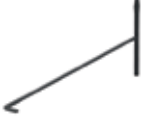

- Be suvirinimo siūlių
- Diskretiškam vandens surinkimui
- Su šoniniu plyšiu 10,0 mm
- Su išlyginamaisiais kaišciais
- Plyšinis dangtis pagal LST EN 1433
- Su sustiprinta viršutine briauna
- Plyšio aukštis: 150 mm
- Su apsaugine montazine raudona juoste

	Medžiaga	Matmenys		Plyšių plotis (mm)	Bendras plyšių plotas (cm ² /m)	Svoris (kg)	Pakuotėje (vnt.)	Gaminio kodas
		Ilgis (mm)	Plotis (mm)					
Plyšinis dangtis								
	Cinkuotas plienas	1000	223	10,0	100	9,5	30	446045
		500	223	10,0	100	4,8	5	446046
	Nerūdijantysis plienas	1000	223	10,0	100	9,5	30	446048
		500	223	10,0	100	4,8	5	446049
Plyšinis dangtis su anga revizijai								
	Cinkuotas plienas	500	223	10,0	100	12,4	5	446047
	Nerūdijantysis plienas	500	223	10,0	100	12,4	5	446050

Apkrovų klasė E 600

	Medžiaga	Matmenys		Plyšių plotis (mm)	Bendras plyšių plotas (cm ² /m)	Svoris (kg)	Pakuotėje (vnt.)	Gaminio kodas
		Ilgis (mm)	Plotis (mm)					
Juostinės grotelės								
	Ketus EN-GJS	500	223	12	740	11,9	50	133666
Ištisinės strypinės tinklelio formos ketaus grotelės								
	Ketus EN-GJS	500	223	26 x 14	756	11,7	50	133668
Viršutinė plokštė, uždara								
	Ketus EN-GJS	500	223	–	–	12,6	50	133670

Grotelių priedai

	Aprašymas	Tinka	Svoris (kg)	Pakuotėje (vnt.)	Gaminio kodas
Priedai grotelėms					
	<ul style="list-style-type: none"> ■ Kablus grotelėms ■ Grotelių iškėlimui Cinkuotas plienas 	■ Grotelėms	0,3	10	01290
	<ul style="list-style-type: none"> ■ Kablus grotelėms, mažas ■ Grotelių iškėlimui ■ Plienas, juodai dažytas 	<ul style="list-style-type: none"> ■ Tinklelio formos grotelėms Q+ ■ Kompozitinėms grotelėms ■ Grotelėms su išilginiais profiliuočiais ■ Grotelėms su išilginiais strypeliais 	0,25	10	01367
	Kablus reviziniam dangčiui <ul style="list-style-type: none"> ■ Revizinio dangčio iškėlimui reikalingi 2 kabliai ■ Cinkuotas plienas 	■ Multiline latakui su plyšiniu dangčiu	0,3	40	445947
	ACO šviesos punkto bazinis rinkinys <ul style="list-style-type: none"> ■ Transformatorius ■ Perėjimo ir galinis šviesos punktas ■ 1 x jungiamasis kabelis, 650 mm 	■ Juostinėms grotelėms su angomis šviesos punktam			
		<input type="checkbox"/> Šviesos spalva: balta	3,0	4	12691
		<input type="checkbox"/> Šviesos spalva: mėlyna	3,0	4	12692
	Papildomi tarpiniai šviesos punktai <ul style="list-style-type: none"> ■ Šviesos punktai 	■ Juostinėms grotelėms su angomis šviesos punktam			
		<input type="checkbox"/> Šviesos spalva: balta	1,1	4	12693
		<input type="checkbox"/> Šviesos spalva: mėlyna	1,1	4	12694
	Kabelis šviesos punktam <ul style="list-style-type: none"> ■ Šviesos punktų sujungimui ilgesniu atstumu 	■ Juostinėms grotelėms su angomis šviesos punktam			
		<input type="checkbox"/> Ilgis: 0,65 metro	0,2	10	12695
		<input type="checkbox"/> Ilgis: 2 metrai	0,7	5	12697
		<input type="checkbox"/> Ilgis: 5 metrai	1,7	5	12698
	ACO šviesos taško Eyeleds transformatorius <ul style="list-style-type: none"> ■ Su maitinimo šaltiniu ■ Su 3,5 m antriniu kabeliu (oranžinis) ■ Su 1,2 m tinklo kabeliu (juodas) 	■ Eyeleds	0,5	1	12712
	Eyeleds šakotuvai <ul style="list-style-type: none"> ■ Vieno Eyeleds šviestuvo sujungimui su kitu 	■ Eyeleds			
		<input type="checkbox"/> 300/300 mm	0,1	10	12714
		<input type="checkbox"/> 600/600 mm	0,1	10	12726
	Eyeleds ilgintuvai	■ Eyeleds			
		<input type="checkbox"/> Ilgis: 2 metrai	0,1	5	12716
		<input type="checkbox"/> Ilgis: 5 metrai	0,2	1	12715
	Eyeleds šakotuvai (antgalis) <ul style="list-style-type: none"> ■ Vieno Eyeleds šviestuvo sujungimo su kitu antgalis 	<ul style="list-style-type: none"> ■ Eyeleds <input type="checkbox"/> 300/1500 mm 	0,1	1	12747